

BAXI

PRIME

24 - 1.24 - 28

en

CONDENSING GAS WALL-HUNG BOILERS

Installation manual for the User

de

KONDENSATIONS-WANDGASHEIZKESSEL

Betriebsanleitung für den Benutzer

es

CALDERA MURAL DE GAS DE CONDENSACIÓN

Manual de uso destinado al usuario

cs

PLYNOVÉ ZÁVĚSNÉ KONDENZAČNÍ KOTLE

Návod k použití určený pro uživatele

sk

PLYNOVÉ ZÁVESNÉ KONDENZAČNÉ KOTLE

Návod na použitie určený pre používateľa

el

ΕΠΙΤΟΙΧΙΟΣ ΛΕΒΗΤΑΣ ΑΕΡΙΟΥ ΣΥΜΠΥΚΝΩΣΗΣ

Εγχειρίδιο χρήσης για τον πελάτη

hu

KONDENZÁCIÓS FALI GÁZKAZÁN

A felhasználónak szóló kézikönyv

pl

KONDENSACYJNE KOTŁY ŚCIENNE GAZOWE

Podręcznik obsługi dla użytkownika

ro

CENTRALĂ TERMICĂ MURALĂ CU CONDENSARE, PE GAZ

Manual de instrucțiuni destinat utilizatorului

ru

НАСТЕННЫЙ ГАЗОВЫЙ КОНДЕНСАЦИОННЫЙ КОТЕЛ

Руководство для использования пользователем



The appliance can be used by children aged 8 or over and by people with reduced physical, sensory or mental faculties, or who do not have the required experience or knowledge, provided they are supervised or have received instructions on using the appliance safely and understanding its intrinsic hazards. Children must not play with the appliance. The cleaning and maintenance operations reserved to the user must not be performed by unsupervised children.

CONTENT

1.	SAFETY	3
1.1	GENERAL SAFETY INSTRUCTIONS	3
1.2	RECOMMENDATIONS	3
1.3	LIABILITIES	3
2.	ABOUT THIS MANUAL	4
2.1	GENERAL	4
2.2	SYMBOLS USED	4
3.	TECHNICAL SPECIFICATIONS	4
3.1	HOMOLOGATIONS	4
3.2	TECHNICAL DATA	5
3.2.1	TECHNICAL PARAMETERS	6
4.	DESCRIPTION OF THE PRODUCT	7
4.1	GENERAL DESCRIPTION	7
4.2	OPERATING PRINCIPLE	7
4.3	MAIN COMPONENTS	7
5.	USE OF THE CONTROL PANEL	8
6.	OPERATION	8
6.1	USE OF THE CONTROL PANEL	8
	BUTTONS AND KNOBS	8
6.2	START-UP	8
	IGNITION PROCEDURE	9
6.3	SHUT-DOWN	9
6.4	FROST PROTECTION	9
7.	SETTINGS	9
7.1	READING OUT MEASURED VALUES	9
	STATES AND SUB-STATES	10
8.	MAINTENANCE	11
8.1	GENERAL	11
8.2	MAINTENANCE MESSAGE	11
8.3	MAINTENANCE NOTES	11
8.4	FILLING THE INSTALLATION	11
8.5	VENTING THE INSTALLATION	12
8.6	DRAINING THE INSTALLATION	12
9.	TROUBLESHOOTING	12
9.1	ERROR CODES	13
10.	DECOMMISSIONING	15
10.1	DECOMMISSIONING PROCEDURE	15
11.	DISPOSAL	15
11.1	DISPOSAL/RECYCLING	15
12.	ENVIRONMENT	16
12.1	ENERGY SAVING	16
13.	APPENDIX	16
13.1	PRODUCT FICHE	16

1. SAFETY

1.1 General safety instructions

SMELL OF GAS

- Switch off the boiler.
- Do not activate any electrical device (such as switching on the light).
- Put out any naked flames and open the windows.
- Call an Authorised Service Centre.

SMELL OF COMBUSTION FUMES

- Switch off the boiler.
- Open all the doors and windows to ventilate the room.
- Call an Authorised Service Centre.

FLAMMABLE MATERIAL

Do not use and/or store highly flammable material (thinners, paper, etc.) near the boiler.

SERVICING AND CLEANING THE BOILER

Switch off the boiler before working on it.



Once a year, have the device serviced by a qualified technician who should provide an undersigned maintenance certificate.

1.2 Recommendations



Only qualified technicians are authorised to service the device and system.



The appliance is not intended to be used by persons with reduced physical, sensory or mental capacities, or who lack experience or knowledge, unless, through the mediation of a person responsible for their safety, they have had the benefit of supervision or of instructions on the use of the appliance.



Make sure that the device remains physically connected to the mains to ensure that the safety functions, like the pump anti-block function and frost protection, continue to operate.



Do not leave any packaging (plastic bags, polystyrene, etc.) within the reach of children as they are a potential source of danger.



Periodically check the pressure of the system (minimum pressure 0.8 bar, recommended pressure 1-1.5 bar).



Do not remove or cover the identification plates and labels on the device. These must remain visible for the entire useful life of the device.



Failure to observe the above will render the warranty null and void. Prior to commissioning, remove the protective plastic coating from the boiler. Do not use any tools or abrasive detergents to do this as you may damage the painted surfaces.

1.3 Liabilities

1.3.1 RESPONSIBILITIES OF THE PRODUCER

Our products all have  marking. As our company constantly strives to improve its products, it reserves the right to modify the information given in this document at any time and without notice. This document is issued purely for the sake of information and should not be considered as a contract with third parties. As the producer, we cannot be held responsible for the following:

- Failure to observe the instructions on installation of the device.
- Failure to observe the instructions on use of the device.
- Negligent or insufficient maintenance of the device.

1.3.2 RESPONSIBILITIES OF THE INSTALLER

The installer is responsible for installation and commissioning of the device. The installer must follow the instructions below:

- Read and observe the instructions in the manuals provided with the device.
- Install the device in compliance with the laws and standards in force.
- Perform commissioning and all necessary checks.
- Explain installation to the user.
- With regard to maintenance, inform the user of the need to check the device regularly and to keep it in good working order.
- Provide the user with all the instruction manuals.

1.3.3 RESPONSIBILITIES OF THE USER

To guarantee successful installation, proceed as follows:

- Read and observe the instructions in the manuals provided with the device.
- Request the assistance of a qualified installer for installation and initial commissioning.
- Ask the installer to explain the operation of the gas boiler.
- Entrust any servicing and inspections to a qualified installer.
- Keep the manuals in good condition and in a safe place near the device.

This device is not intended to be used by people (including children) who have restricted mental, sensory or intellectual abilities or who have a lack of technical knowledge. These people are allowed to use the device only if supervised or trained in use of the device by a person responsible for their safety. Do not allow children to play with the device.

2. ABOUT THIS MANUAL

2.1 General

This manual is intended for the user of a PRIME boiler.

2.2 Symbols used



WARNING

Risk of damage to, or malfunction of the appliance. Pay special attention to the warnings concerning danger to people.



DANGER OF BURNS

Wait for the appliance to cool down before working on the parts exposed to heat.



DANGER - HIGH VOLTAGE

Live components - electrocution hazard.



DANGER OF FREEZING

Possible formation of ice due to low temperatures.



IMPORTANT INFORMATION

Information to read with particular care as it is useful for the correct operation of the boiler.



GENERIC PROHIBITION

It is forbidden to do/use the things indicated alongside the symbol.

3. TECHNICAL SPECIFICATIONS

3.1 Homologations

3.1.1 Certification

We certify that the equipment specified below conforms to the model described in the **CE** declaration of conformity.

CE number	0085CQ0192
NOx Class	6
Type of flue connections	B23 – B23P – B33 - C13 – C33 – C43 – C53 – C63 – C83 – C93

3.2 Technical data

Cat.		PRIME 1.24		PRIME 26	PRIME 30
		Heating only	DHW Tank (*)		
		II _{2H3B/P}			
Gas used	-	G20 - G30 - G31			
Rated heat input for DHW circuit (Qn)	kW	-	28.9	26.7	31.0
Rated heat input for heating circuit (Qn)	kW	24.7	24.7	20.6	24.7
Reduced heat input (Qn)	kW	4.9	4.9	4.9	4.9
Rated heat output for DHW circuit (Pn)	kW	-	28.0	26.0	30.0
Rated heat output 80/60 °C (Pn)	kW	24.0	24.0	20.0	24.0
Rated heat output 80/60 (Pn) Factory set heating mode value	kW	24,0	24,0	20,0	20,0
Rated heat output 50/30 °C (Pn)	kW	26.1	26.1	21.8	26.1
Reduced heat output 80/60 °C (Pn)	kW	4.8	4.8	4.8	4.8
Reduced heat output 50/30 °C (Pn)	kW	5.2	5.2	5.2	5.2
Rated efficiency 50/30 °C (Hi)	%	105.8	105.8	105.8	105.8
Max. pressure of water in heating circuit	bar	3	3	3	3
Min. pressure of water in heating circuit	bar	0.5	0.5	0.5	0.5
Capacity of water in expansion vessel	l	7	7	7	7
Minimum pressure of expansion vessel	bar	0.8	0.8	0.8	0.8
Max. pressure of water in DHW circuit	bar	-	-	8.0	8.0
Min. dynamic pressure in DHW circuit	bar	-	-	0.15	0.15
Minimum flow of water in DHW circuit	l/min	-	-	2.0	2.0
Production of DHW with ΔT = 25 °C	l/min	-	-	13.8	16.1
Production of DHW with ΔT = 35 °C	l/min	-	-	9.8	11.5
Specific output "D"	l/min	-	-	12.4	14.3
Temperature range in heating circuit	°C	25÷80	25÷80	25÷80	25÷80
Temperature range in DHW circuit	°C	-	35÷60	35÷60	35÷60
Coaxial flue duct diameter	mm	60/100	60/100	60/100	60/100
Diameter of separate outlets	mm	80/80	-	80/80	80/80
Max. mass flow rate of fumes	kg/s	0.012	0.014	0.013	0.015
Min. mass flow rate of fumes	kg/s	0.002	0.002	0.002	0.002
Max. exhaust temperature	°C	80	80	80	80
Natural gas supply pressure 2H	mbar	20	20	20	20
Propane gas supply pressure 3B/P	mbar	30	30	30	30
Power supply voltage	V	230	230	230	230
Power supply frequency	Hz	50	50	50	50
Rated power supply	W	84	94	86	100
Net weight / water load	Kg	26/28	26/28	26/28	26/28
Dimensions (height/width/depth)	mm	700/395/279	700/395/279	700/395/279	700/395/279
Humidity protection level (EN 60529)	-	IPX5D	IPX5D	IPX5D	IPX5D

CONSUMPTION AT HEAT INPUT Qmax and Qmin		Heating only	DHW Tank (*)		
Qmax (G20) - 2H	m ³ /h	2.61	3.06	2.82	3.28
Qmin (G20) - 2H	m ³ /h	0.52	0.52	0.52	0.52
Qmax (G30) - 3B	kg/h	1,95	2,28	2,10	2,44
Qmin (G30) - 3B	kg/h	0,39	0,39	0,39	0,39
Qmax (G31) - 3P	kg/h	1,92	2,25	2,07	2,41
Qmin (G31) - 3P	kg/h	0,38	0,38	0,38	0,38

(*) Supplied as an accessory

3.2.1 Technical Parameters

In conformity with (EU) Regulation 813/2013.

BAXI PRIME			1.24	26	30
Condensing boiler			Yes	Yes	Yes
Low-temperature boiler ⁽¹⁾			No	No	No
B1 boiler			No	No	No
Cogeneration space heater			No	No	No
Combination heater			No	Yes	Yes
Rated heat output	$P_{nominale}$	kW	24	20	24
Useful heat output at rated heat output and high temperature regime ⁽²⁾	P_4	kW	24,0	20,0	24,0
Useful heat output at 30% of rated heat output and low temperature regime ⁽¹⁾	P_1	kW	8,0	6,7	8,0
Seasonal space heating energy efficiency	η_s	%	93	93	93
Useful efficiency at rated heat output and high temperature regime ⁽²⁾	η_4	%	88,0	88,1	88,0
Useful efficiency at 30% of rated heat output and low temperature regime ⁽¹⁾	η_1	%	97,8	97,8	97,8
Auxiliary electricity consumption					
Full load	el_{max}	kW	0,038	0,028	0,038
Part load	el_{min}	kW	0,011	0,011	0,011
Standby mode	P_{SB}	kW	0,003	0,003	0,003
Other items					
Standby heat loss	P_{stby}	kW	0,040	0,040	0,040
Ignition burner power consumption	P_{ign}	kW	0,000	0,000	0,000
Annual energy consumption	Q_{HE}	GJ	74	62	74
Sound power level, indoors	L_{WA}	dB	50	48	50
Emissions of nitrogen oxides	NO_X	mg/kWh	40	38	40
Domestic hot water parameters					
Declared load profile			-	XL	XL
Daily electricity consumption	Q_{elec}	kWh	-	0,163	0,166
Annual electricity consumption	AEC	kWh	-	36	33
Water heating energy efficiency	η_{wh}	%	-	85	87
Daily fuel consumption	Q_{fuel}	-	-	22,82	22,16
Annual fuel consumption	AFC	GJ	-	17	17

(1) Low temperature means for condensing boilers 30°C, for low temperature boilers 37°C and for other heaters 50°C return temperature (at heater inlet).

(2) High temperature regime means 60°C return temperature at heater inlet and 80°C feed temperature at heater outlet.

4. DESCRIPTION OF THE PRODUCT

4.1 General description

This boiler has been designed to heat water to a temperature lower than boiling point at atmospheric pressure. It must be connected to a central heating system and to a domestic hot water supply system according to its performance and power output. The characteristics of this boiler are:

- low polluting emissions;
- high-performance heating;
- discharge of combustion products by means of a concentric exhaust connector or separate flue-air ducts;
- front control panel with display;
- minimal weight and size.

4.2 Operating principle

4.2.1 Combustion

The burner heats the heating water that circulates in the heat exchanger. When the temperature values of the combustion gases are below the dew point (about 55 °C), the water vapour in the combustion gas condenses in the gas section of the heat exchanger. Heat recovered during this condensation process (latent heat or condensation heat) is transferred to the heating water. The cooled combustion gases flow out through the flue duct. The condensation water, instead, passes through a siphon.

4.2.2 Heating and production of domestic hot water.

Boilers for heating and the production of domestic hot water are fitted with an integrated plate exchanger that heats the domestic water. The heated water flows through a three-way valve to the heating system or to the plate heat exchanger. A flow detector signals the opening of a hot water tap to the electronic board which turns the three-way valve to its hot water position and starts the pump. The three-way valve is spring-loaded and requires electrical power only when it switches position. Priority is given to DHW.

4.2.3 Central heating and domestic hot water with external storage boiler

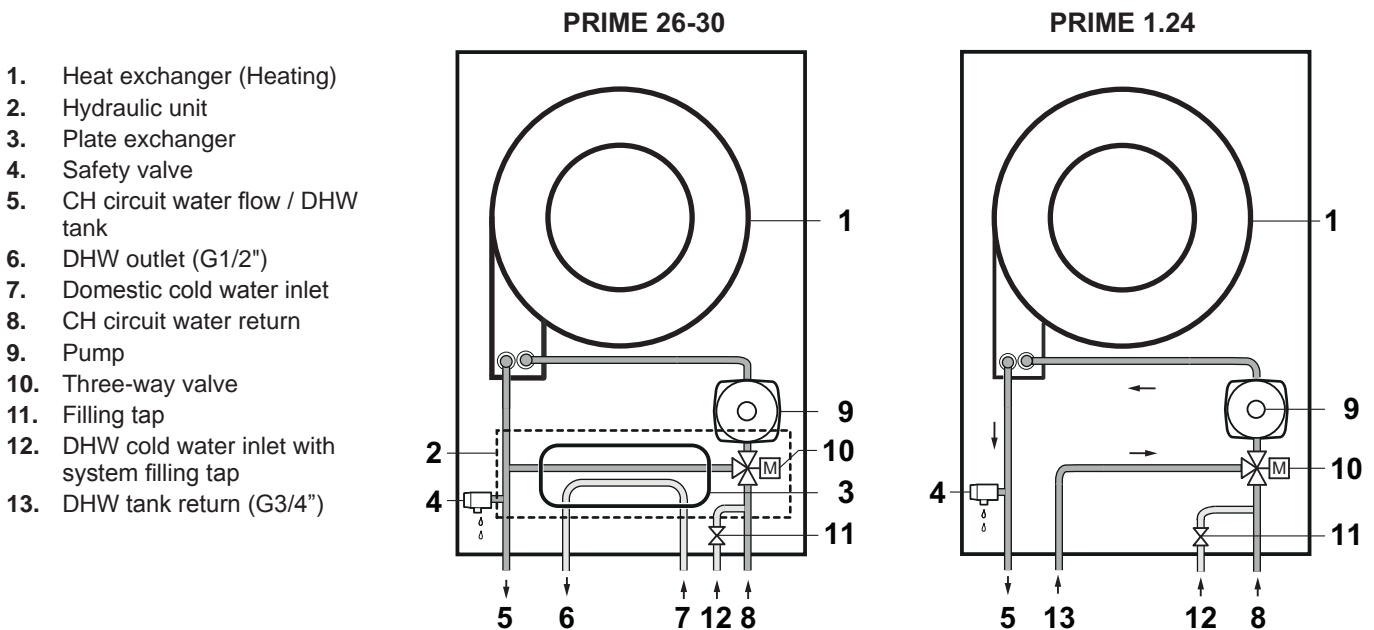

Heating-only boilers with production of domestic hot water connected to an external storage boiler (optional) do not have the integrated plate exchanger. The heated water flows through a three-way valve to the heating system or to an external storage boiler (if fitted). The temperature probe of the external storage boiler connected to the boiler (section 6.6.9. Connecting an external storage boiler) sends the heat demand to the electronic board which switches the three-way valve to its hot water position and starts the pump. If the boiler is connected to the storage boiler, priority is given to the request for DHW.

4.3 Main components





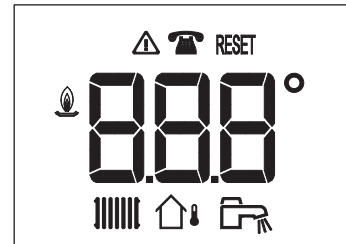
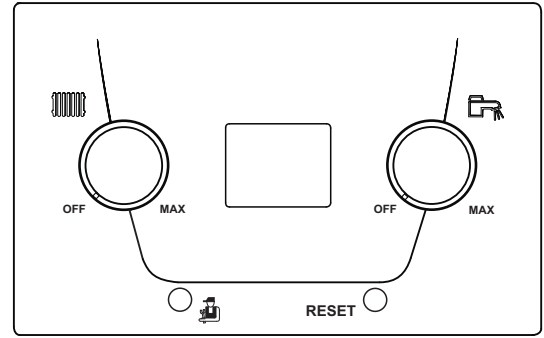

BO-0000144

5. USE OF THE CONTROL PANEL

BUTTON/HANDLE KEY	
	Manual adjustment of heating temperature
	Manual adjustment of DHW temperature
	Enabling the flue cleaning function
RESET	RESET key 1 second = Manual fault reset 5 seconds = Venting function manual activation



BO-000007

LEGEND OF SYMBOLS ON THE DISPLAY	
	Heating function enabled *
	DHW function enabled *
	Outside temperature
	Need for maintenance
	Fault

RESET	Reset the fault manually
	Burner lighting

* the symbol flashes when there is heat demand.

6. OPERATION

6.1 Use of the control panel

BUTTONS AND KNOBS

The knob  is for adjusting the CH setpoint between 25°C and 80°C:

- turn the knob clockwise to increase the temperature value and anticlockwise to decrease it.
- Use the knob to set the desired temperature value (setpoint). The display shows the setpoint set, which flashes for 5 seconds, after which the delivery temperature is displayed.
- To disable central heating, turn the knob anticlockwise all the way round (the symbol  disappears).

The knob  is for adjusting the DHW setpoint between 35°C and 60°C:

- turn the knob clockwise to increase the temperature value and anticlockwise to decrease it.
- Use the knob to set the desired temperature value (setpoint). The display shows the setpoint set, which flashes for 5 seconds, after which the heating water temperature is displayed (when using the DHW, the display shows the actual temperature of the DHW).
- To disable the production of domestic hot water, turn the knob fully anticlockwise (the symbol  disappears).



In case of connection of the external probe, the  knob changes the set climate curve based on the room unit connected to the boiler.



The "Initialisation procedure" occurs only during first ignition of the boiler. This procedure involves a set of tests, after which the system is automatically vented for a period of 5 minutes. To manually activate the function, press and hold RESET for 5 seconds (once the function is active, it cannot be interrupted).

6.2 Start-up

To ignite the boiler correctly, proceed as follows:

- Check that the system pressure is correct (section 8.4).
- Power the boiler;
- Open the gas tap (yellow, positioned under the boiler).

Ignition procedure

When the boiler is powered, the following information appears on the display:

- all symbols alight (1 second);
- software version (1 second);
- The message "**lnl**" appears (for a few seconds);
- All turns off (1 second);
- The message "**Fx.x**" appears on the display. (2 seconds);
- The message "**Px.x**" appears on the display. (2 seconds);
- The boiler and heating system **venting** function starts. The text "**(t17)**" appears on the display and this phase takes 5 minutes (this function is enabled only during initial ignition);
- "**OFF**" appears (the knobs are fully rotated in the clockwise direction at the factory).

At the end of the venting phase, the boiler is ready for operation.

- Turn the knob of the central heating circuit to set the required temperature of the system.
- Turn the knob of the DHW circuit to set the required temperature of the DHW.

6.3 Shut-down

To turn off the boiler, disconnect the electric power supply at the two-pole switch installed upstream of the boiler, and close the gas tap.



In these conditions, the boiler is not protected against frost.

6.4 Frost protection

It is good practice to not drain the entire heating system as filling up with water again could cause unnecessary and harmful scale to build up inside the boiler and the heating elements. If the boiler is not used during the winter and is therefore exposed to the danger of frost, add some specific anti-freeze to the water in the system (e.g.: propylene glycol with corrosion and scale inhibitors). The electronic boiler management system includes a "frost protection" function for the heating system which, when flow temperature falls below **7 °C**, operates the pump. If the temperature reaches **4 °C**, the burner runs until the flow temperature reaches **10 °C**. The burner then turns off and the pump continues to run for 15 minutes.









The function is operative if: the boiler is electrically powered, there is gas, system pressure is normal and the boiler is not blocked.

7. SETTINGS

7.1 Reading out measured values

Press the button  to view information on operation of the boiler.

- press the button for 1 second to view the work mode (for example: "**t.17**" = Venting function being completed).
- press the button again for 1 second to view the operating sub-status or the relative work function (for example: "**u.00**" = Boiler in stand-by).
- press the button again for 1 second to view the operating temperature for heating: the symbol  flashes and the temperature value in °C then appears.
- press the button again for 1 second to view the operating temperature for DHW: the  symbol flashes, followed by the temperature value in °C appears.
- press the button again for 1 second to view the power level between 0 and 100: the  symbol flashes and the power level appears.
- Press again for 1 second: the symbols  and the meter for energy consumption (kWh) in heating mode appear.
- Press again for 1 second: the symbols  and the meter for energy consumption (kWh) in DHW mode appear.
- Press again for 1 second: the symbols  and the meter for cooling x.x.x (NOT USED) appear.

To exit, press and hold the  button for more than 3 seconds.



The energy consumption values of the meters, in kWh, are purely indicative.

STATES AND SUB-STATES

- The STATE is the phase of operation of the boiler at the time it is displayed.
- The SUB-STATE is the phase of instantaneous operation of the boiler at the time it is displayed.

STATE LIST

STATE	DISPLAY
STAND BY	t00
HEAT DEMAND	t01
BURNER IN IGNITION	t02
OPERATION IN THE HEATING MODE	t03
OPERATION IN THE DHW MODE	t04
BURNER OFF	t05
PUMP POST CIRCULATION	t06
TURNING OFF THE BURNER TO REACH THE TEMPERATURE SETPOINT	t08
TEMPORARY FAULT	t09
PERMANENT FAULT (A FAULT TO BE RESET MANUALLY)	t10
FLUE CLEANING FUNCTION AT MINIMUM POWER	t11
FLUE CLEANING FUNCTION AT MAXIMUM POWER IN CH MODE	t12
FLUE CLEANING FUNCTION AT MAXIMUM POWER IN DHW MODE	t13
MANUAL HEAT DEMAND	t15
FROST PROTECTION ENABLED	t16
VENTING FUNCTION ENABLED	t17
ELECTRONIC BOARD OVERHEATED (WAIT FOR IT TO COOL DOWN)	t18
RESETTING BOILER	t19

SUB-STATE LIST

SUB-STATE	DISPLAY
STAND BY	U00
DELAY BEFORE CH IS NEXT STARTED	U01
PRE-VENTILATION	U13
BURNER PRE-IGNITION	U17
ATTEMPT TO IGNITE BURNER	U18
FLAME CONTROL	U19
RUNNING OF FAN DURING IGNITION ATTEMPTS	U20
OPERATION AT SET TEMPERATURE SETPOINT	U30
OPERATION AT LIMITED TEMPERATURE SETPOINT	U31
OPERATION AT MAXIMUM AVAILABLE POWER	U32
LEVEL 1 GRADIENT DETECTED	U33
LEVEL 2 GRADIENT DETECTED	U34
LEVEL 3 GRADIENT DETECTED	U35
FLAME PROTECTION ENABLED	U36
STABILISATION TIME	U37
BOILER STARTED AT MINIMUM POWER	U38
POST-VENTILATION	U41
TURNING OFF FAN	U44
REDUCTION OF POWER FOR HIGH FLUE TEMPERATURE	U45
PUMP POST-CIRCULATION	U60

8. MAINTENANCE

8.1 General

The boiler does not require complex maintenance. It is advisable, however, to have it inspected and serviced on a regular basis. Servicing and cleaning of the boiler must be carried out a minimum of once a year by a qualified professional.

8.2 Maintenance message

By displaying the  symbol, this function warns the user that the boiler requires maintenance (if the function is enabled, refer to the installation manual).

8.3 Maintenance notes

Periodically check that the pressure displayed on the pressure gauge is **1 - 1.5 bar**, with the system cold. If it is lower, turn the system filling tap installed as instructed in section "Filling the installation". It is advisable to open the tap very slowly in order to vent the air.



The boiler is fitted with a hydraulic pressure switch which prevents the boiler from working if there is no water.



If pressure drops occur frequently (monthly basis), have the system checked by the Authorised technical service agent.

8.4 Filling the installation

The filling knob is light blue and located under the boiler, as shown in the picture to the side. To fill the system, proceed as follows:

- Pull the knob **(A)** downwards to release it from its seat.
- Slowly turn the knob anticlockwise (to the left) to fill the system. Do this by hand without using any tools.
- Fill the system until the reading on the pressure gauge **(B)** is between 1.0 and 1.5 bar.
- Close the tap and check that no water leaks out.

Periodically check the reading on the pressure gauge **(B)** when the system is cold. If the pressure is low, turn the valve to increase it again.

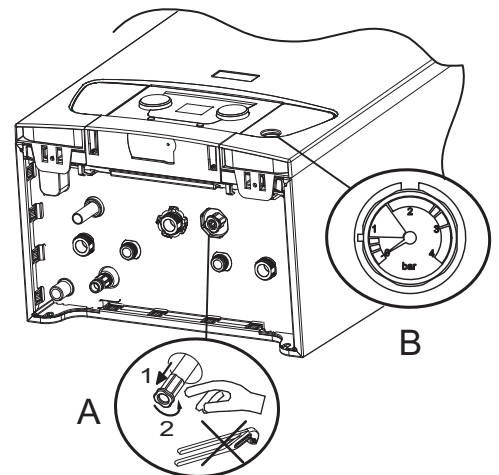

BO-000025

8.5 Venting the installation

It is essential to eliminate any air in the boiler, pipes or fittings because this can cause irritating noise during heating or the intake of water. To do this, proceed as follows:

- Open the valves of all the radiators connected to the central heating system.
- Set the ambient thermostat as high as possible.
- Wait for the radiators to heat up.
- Set the ambient thermostat as low as possible.
- Wait about 10 minutes until the radiators have cooled down.
- Vent the radiators. Start with the lower floors.
- Open the vent valve holding a cloth against the valve.
- Wait until water comes out of the vent valve and then tighten it again.
- After venting, check that the system is still at sufficient pressure.

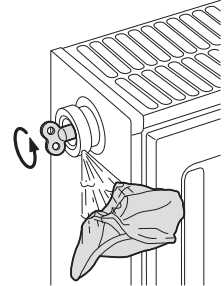
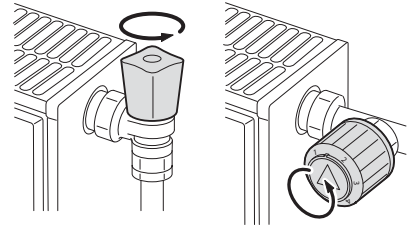

BO-0000026



Take care as the water might still be hot.



If the hydraulic pressure of the water in the central heating system is below 0.8 bar, it is advised to increase the pressure (the recommended hydraulic pressure is 1.0 - 1.5 bar) as described in section 8.3.

8.6 Draining the installation

The drain knob is located under the boiler, as shown in the picture to the side. To drain the system, proceed as follows:

- Slowly turn the knob (C) anticlockwise (to the left) to open the valve. Do this by hand without using any tools.
- After draining, close the valve.

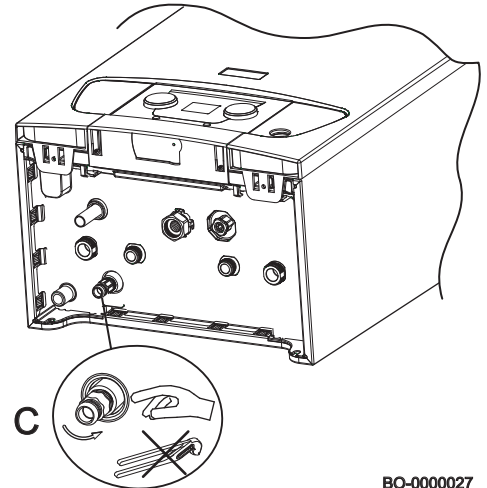

BO-0000027

9. TROUBLESHOOTING

Display notifications can be of two types: volatile or permanent. First shown on the display, is a code consisting of a letter and 2 digits. The letter indicates the type of fault: temporary (H) or permanent (E). The digits indicate the group the fault belongs to, based on safety level. In alternation to the first, a second code will also flash, consisting of 2 digits, indicating the type of fault (see the fault tables that follow).

TEMPORARY FAULT (H.x.x.)

The temporary fault is identified on the display with the letter "H" followed by a number (group). The temporary fault is a type of fault that stops the boiler temporarily, and disappears as soon as the cause has been resolved.

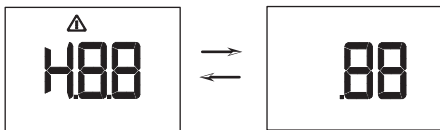

BO-0000076

PERMANENT FAULT (E.x.x)

The permanent fault is identified on the display with the letter "E" followed by a number (group). Press the RESET button for 1 second. If faults are displayed frequently, call the Authorised Service Centre.

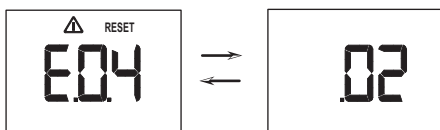

BO-0000075

9.1 Error codes

TEMPORARY FAULT

BOILER DISPLAY VIEW		DESCRIPTION OF TEMPORARY FAULTS	CAUSE
Group code	Specific code		
H.01	.00	Temporary loss of communication between gas valve and boiler board.	MAIN BOARD ERROR Configure CN1/CN2 Replace the main board
H.01	.05	Maximum difference between flow and return temperature reached.	INSUFFICIENT CIRCULATION Check the boiler/system circulation Activate a manual vent cycle Check the system pressure OTHER CAUSES Check that the exchanger is clean Check the operation of the temperature sensors Check the connection of the temperature sensors
H.01	.08	Flow temperature increasing too fast in heating mode. Temporary block 10 minutes.	INSUFFICIENT CIRCULATION Check the boiler/system circulation Activate a manual vent cycle Check the system pressure OTHER CAUSES Check that the exchanger is clean Check the operation of the temperature sensors Check the connection of the temperature sensors
H.01	.14	Maximum flow temperature value reached.	INSUFFICIENT CIRCULATION Check the boiler/system circulation Activate a manual vent cycle
H.01	.18	No circulation of water (temporary).	INSUFFICIENT CIRCULATION Check the system pressure Activate a manual vent cycle Check the operation of the pump Check the boiler/system circulation TEMPERATURE SENSOR ERROR Check the operation of the temperature sensors Check the connection of the temperature sensors
H.01	.21	Flow temperature increasing too fast in dhw mode. Temporary block 10 minutes.	INSUFFICIENT CIRCULATION Check the system pressure Activate a manual vent cycle Check the operation of the pump Check the boiler/system circulation TEMPERATURE SENSOR ERROR Check the operation of the temperature sensors Check the connection of the temperature sensors
H.02	.02	Awaiting entry of configuration settings (CN1, CN2).	CN1/CN2 CONFIGURATION MISSING Configure CN1/CN2
H.02	.03	Incorrect configuration settings (CN1, CN2) entered.	Check the CN1/CN2 configuration Configure CN1/CN2 correctly
H.02	.04	Unreadable board parameters.	MAIN BOARD ERROR Configure CN1/CN2 Replace the main board
H.02	.06	Low pressure in heating circuit.	Check the system pressure and restore Check the expansion vessel pressure Check the boiler/system for leaks
H.03	.00	Safety part of boiler not identified.	MAIN BOARD ERROR Replace the main board
H.03	.01	No comfort circuit communication (boiler board internal error).	MAIN BOARD ERROR Replace the main board
H.03	.02	Temporary loss of flame.	ELECTRODE PROBLEM Check the electric connections of the electrode Check the status of the electrode GAS SUPPLY Check the gas supply pressure Check the gas valve calibration FUME EXHAUST CONDUIT Check the fume exhaust and air discharge terminal Check the power supply voltage

PERMANENT FAULT (REQUIRING RESET)

BOILER DISPLAY VIEW		DESCRIPTION OF PERMANENT FAULTS REQUIRING RESET	CAUSE
Group code	Specific code		Check / Solution
E.00	.04	Return temperature sensor not connected	SENSOR/CONNECTION ERROR Check the operation of the temperature sensor Check the sensor/board connection
E.00	.05	Return temperature sensor short-circuited	SENSOR/CONNECTION ERROR Check the operation of the sensor Check the sensor/board connection
E.01	.04	Loss of flame detected 5 times in 24 hours (with burner on)	GAS SUPPLY Check the gas supply pressure Check the gas valve calibration Check the fume exhaust and air discharge terminal Check the power supply voltage
E.01	.11	Incorrect fan speed	BOARD/FAN ERROR Change the air-gas unit
E.01	.12	Temperature measured by return sensor greater than flow temperature	SENSOR/CONNECTION ERROR Check the sensors for inverted position Check that the flow sensor is in the correct position Check the boiler return temperature Check the operation of the sensors
E.01	.17	No circulation of water (permanent)	INSUFFICIENT CIRCULATION Check the system pressure Activate a manual vent cycle Check the operation of the pump Check the boiler/system circulation SENSOR ERROR Check the operation of the temperature sensors Check the connection of the temperature sensors
E.01	.20	Maximum fume temperature value reached	FUME SIDE EXCHANGER OBSTRUCTED Check that the exchanger is clean
E.02	.00	Boiler resetting	DISPLAY OF CURRENT RESET Wait for the reset to be completed
E.02	.07	Low pressure in heating circuit (permanent)	Check the system pressure and restore Check the expansion vessel pressure Check the boiler/system for leaks
E.02	.16	Communication with boiler board internal memory timeout	MAIN BOARD ERROR Check for electromagnetic interferences Replace the main board
E.02	.17	Permanent loss of communication between gas valve and boiler board	MAIN BOARD ERROR Check for electromagnetic interferences Replace the main board
E.02	.19	Dip-switch status change j=1 (paragraph 6.6.1)	BOILER CONFIGURATION CHANGE Press reset for approx. 2 seconds
E.02	.20	Dip-switch status change j=2 (paragraph 6.6.1)	BOILER CONFIGURATION CHANGE Press reset for approx. 2 seconds
E.02	.21	Dip-switch status change j=3 (paragraph 6.6.1)	BOILER CONFIGURATION CHANGE Press reset for approx. 2 seconds
E.02	.47	Connection with external device failed	ELECTRIC CONNECTION ERROR Check the X14-A / X12-B connection Replace the electric connection card
E.02	.48	Configuration of external device failed	Check the instructions of the external device
E.04	.00	Gas valve fault	MAIN BOARD ERROR Replace the main board
E.04	.01	Flow temperature sensor short-circuited	SENSOR/CONNECTION ERROR Check the sensor/board connection Check the operation of the sensor
E.04	.02	Flow temperature sensor not connected	SENSOR/CONNECTION ERROR Check the sensor/board connection Check the operation of the sensor
E.04	.03	Maximum flow temperature exceeded	INSUFFICIENT CIRCULATION Check the boiler/system circulation Activate a manual vent cycle Check the operation of the sensors

USER Section (en)

E.04	.04	Fume sensor short-circuited	FUME SENSOR FAULT Check the operation of the fume sensor Check the sensor/board connection
E.04	.05	Fume sensor not connected	SENSOR/CONNECTION ERROR Check the operation of the fume sensor Check the sensor/board connection
E.04	.06	Critical fume temperature value reached	CHIMNEY OBSTRUCTION Check the chimney for obstructions FUME SENSOR FAULT Check the operation of the sensor
E.04	.08	Maximum safety temperature value reached	INSUFFICIENT CIRCULATION Check the system pressure Activate a manual vent cycle Check the operation of the pump Check the boiler/system circulation OTHER CAUSES Check the operation of the safety thermostat Check the connection of the safety thermostat
E.04	.10	Ignition of burner failed after 5 attempts	GAS SUPPLY Check the gas supply pressure Check the electric connection of the gas valve Check the gas valve calibration Check the operation of the gas valve ELECTRODE PROBLEM Check the electric connections of the electrode Check the status of the electrode OTHER CAUSES Check the operation of the fan Check the condition of the fume exhaust (obstructions)
E.04	.12	Failed ignition due to detection of parasite flame	Check the earth circuit Check the power supply voltage.
E.04	.13	Fan rotor blocked	BOARD/FAN ERROR Check the connection between the board and the fan Change the air-gas unit
E.04	.17	Gas valve control circuit fault	MAIN BOARD ERROR Replace the main board



When the boiler is connected to a Room Unit, in case of faults code "254" is always displayed. Look for the fault code on the display.

10. DECOMMISSIONING

10.1 Decommissioning procedure

Before disassembling the device, check that it has been disconnected from the mains and that the gas tap upstream of the boiler has been shut.

11. DISPOSAL

11.1 Disposal/Recycling



Only qualified technicians are authorised to service the device and system.

Before dismantling the appliance, be sure to disconnect the power supply, close the gas inlet shutoff valve and secure all of the boiler and system connections.

Dispose of the appliance correctly according to the laws and regulations in place. The appliance and accessories cannot be discarded along with normal household waste.

More than 90% of the materials that make up the appliance are recyclable.

12. ENVIRONMENT

12.1 Energy saving

Adjusting the CH





Adjust the boiler flow temperature depending on the kind of system. For systems with radiators, set a maximum heating water flow temperature of approximately 60°C, and increase this value if the required room temperature is not reached. For systems with radiant floor panels, do not exceed the temperature indicated by the system designer. Use the External Sensor and/or Room Unit to automatically adjust the flow temperature to atmospheric conditions or the indoor temperature. This ensures that no more heat than that effectively necessary is produced. Adjust the room temperature without overheating the rooms. Every extra degree centigrade means consuming approximately 6% more. Also adjust room temperature in relation to the use of each room. For example, bedrooms or rooms that are not used as much can be heated to a lower temperature. Use the programmable timer (if available) and set the night-time room temperature at approximately 5°C lower than that during the day. There is no appreciable saving to be achieved by setting it any lower. Lower the temperature setpoint only before a long period of absence, e.g. a holiday. Do not cover radiators in order to allow correct air circulation. Do not leave the windows partially open to ventilate the rooms but open them completely for a short period.

Domestic hot water

Setting the domestic hot water at a comfortable temperature without mixing it with cold water saves a lot of money. Any further heating causes a waste of energy and a greater creation of limestone (the main cause of the abnormal operation of the boiler).

13. APPENDIX

13.1 Product fiche

BAXI PRIME		26	1.24	30
Space heating - Temperature application		Media	Media	Media
Water heating - Declared load profile		XL	-	XL
Seasonal space heating energy efficiency class				
Water heating energy efficiency class			-	
Rated heat output (<i>Prated or Psup</i>)	kW	20	24	24
Space heating - Annual energy consumption	GJ	62	74	74
Water heating - Annual energy consumption	kWh ⁽¹⁾	33	33	33
	GJ ⁽²⁾	17	17	17
Seasonal space heating energy efficiency	%	93	93	93
Water heating energy efficiency	%	85	85	87
Sound power level LWA indoors	dB	48	50	50

(1) Electricity

(2) Fuel

Das Gerät darf nicht von Kindern unter 8 Jahren und von Personen mit physisch, sensorisch oder geistig eingeschränkten Fähigkeiten verwendet werden, auch nicht von Personen ohne ausreichende Erfahrung oder Kenntnis, es sei denn, sie werden von einer für ihre Sicherheit verantwortliche Person überwacht oder sofern sie in den sicheren Gebrauch des Geräts eingewiesen und über alle damit zusammenhängenden Gefahren informiert wurden. Kinder dürfen nicht mit dem Gerät spielen. Die Reinigung und die dem Benutzer vorbehaltene Wartung darf nicht von unbeaufsichtigten Kindern durchgeführt werden.

INHALT

1.	SICHERHEIT.....	19
1.1	ALLGEMEINE SICHERHEITSVORSCHRIFTEN.....	19
1.2	EMPFEHLUNGEN.....	19
1.3	VERANTWORTUNG.....	19
2.	EINLEITUNG.....	20
2.1	ALLGEMEINE ANGABEN.....	20
2.2	VERWENDETE SYMBOLE.....	20
3.	TECHNISCHE MERKMALE.....	20
3.1	NORMEN UND ZULASSUNGEN.....	20
3.2	TECHNISCHE DATEN.....	21
3.2.1	TECHNISCHE PARAMETER.....	22
4.	PRODUKTBESCHREIBUNG.....	23
4.1	ALLGEMEINE BESCHREIBUNG.....	23
4.2	FUNKTIONSWEISE.....	23
4.3	HAUPTBAUTEILE.....	23
5.	BESCHREIBUNG DER BEDIENTAFEL.....	24
6.	FUNKTIONSWEISE.....	24
6.1	BESCHREIBUNG DER BEDIENTAFEL.....	24
	TASTEN UND DREHKNÖPFE.....	24
6.2	EINSCHALTEN.....	24
	EINSCHALTVORGANG.....	25
6.3	VOLLKOMMENES AUSSCHALTEN.....	25
6.4	FROSTSCHUTZ.....	25
7.	EINSTELLUNGEN.....	25
7.1	ANZEIGE DER FUNKTIONSDATEN.....	25
	STATUS UND SUBSTATUS.....	26
8.	WARTUNG.....	27
8.1	ALLGEMEINE ANGABEN.....	27
8.2	WARTUNGSMELDUNG.....	27
8.3	WARTUNGSHINWEISE.....	27
8.4	ANLAGE FÜLLEN.....	27
8.5	ENTLÜFTUNG DER ANLAGE.....	28
8.6	ANLAGE ENTLEREEN.....	28
9.	PROBLEMLÖSUNG.....	28
9.1	FEHLERCODES.....	29
10.	AUSSERBETRIEBSETZUNG.....	31
10.1	DEMONTAGE.....	31
11.	ENTSORGUNG.....	31
11.1	ENTSORGUNG UND RECYCLING.....	31
12.	UMWELTSCHUTZ.....	32
12.1	ENERGIEEINSPARUNG.....	32
13.	APPENDIX.....	32
13.1	PRODUKTDATENBLATT.....	32

1. SICHERHEIT

1.1 Allgemeine Sicherheitsvorschriften

GASGERUCH

- Den Heizkessel ausschalten.
- Keine elektrische Vorrichtung betätigen (z. B. Licht einschalten).
- Allfällige freie Flammen löschen und die Fenster öffnen.
- Den zuständigen Kundendienst verständigen.

VERBRENNUNGSGERUCH

- Den Heizkessel ausschalten.
- Den Raum durch Öffnen von Fenster und Türen entlüften.
- Den zuständigen Kundendienst verständigen.

BRENNBARES MATERIAL

Kein leicht entflammables Material (Lösungsmittel, Papier, usw.) in der Nähe des Heizkessels verwenden bzw. lagern.

WARTUNG UND REINIGUNG DES HEIZKESSELS

Vor jeglichem Eingriff die Stromversorgung zum Heizkessel abtrennen.



Das Gerät muss einmal im Jahr von einem anerkannten qualifizierten Fachmann gewartet werden, der ein Wartungszertifikat unterzeichnen muss.

1.2 Empfehlungen



Nur qualifizierte technische Fachleute sind zum Arbeiten am Gerät und an der Anlage befugt.



Das Gerät ist nicht für die Verwendung durch Personen mit eingeschränkten körperlichen, sensorischen oder geistigen Fähigkeiten oder durch Personen mit mangelnder Erfahrung oder Kenntnis gedacht, es sei denn, sie werden von einer für ihre Sicherheit verantwortlichen Person beaufsichtigt oder haben zuvor eine entsprechende Einweisung erhalten.



Das Gerät nicht von der Stromversorgung trennen, damit seine Sicherheitsfunktionen, wie die Antiblockiersicherheit der Pumpe und der Frostschutz, erhalten bleiben.



Verpackungsmaterialien (Plastiktüten, Styropor etc.) stellen eine potenzielle Gefahrenquelle dar; halten Sie diese daher außerhalb der Reichweite von Kindern.



Den Anlagendruck von Zeit zu Zeit kontrollieren (Minstdruck 0,8 bar, empfohlener Druck 1 - 1,5 bar).



Keine Schilder oder Etiketten entfernen, die am Gerät zu dessen Kennzeichnung angebracht sind. Sie müssen während der gesamten Lebensdauer des Geräts gut sichtbar sein.



Die Nichtbeachtung dieser Hinweise bewirkt den Verfall der Gerätegarantie. Vor der Inbetriebnahme muss die Schutzfolie vom Heizkessel entfernt werden. Hierzu kein Werkzeug oder Reibemittel verwenden, da sonst die lackierten Teile beschädigt werden könnten.

1.3 Verantwortung

1.3.1 VERANTWORTUNG DES HERSTELLERS

Unsere Produkte sind mit der **CE** - Markierung versehen. Unser Unternehmen ist bemüht, seine Produkte kontinuierlich zu verbessern und behält sich deshalb das Recht vor, die in diesem Dokument enthaltenen Informationen jederzeit ohne Vorankündigung zu ändern. Diese Anleitung soll unsere Kunden mit nützlichen Informationen versorgen und kann in keinem Fall als Vertrag mit Dritten ausgelegt werden. Wir können als Hersteller in den folgenden Fällen nicht zur Verantwortung gezogen werden:

- Nichteinhaltung der Installationsanleitungen des Geräts.
- Nichteinhaltung der Betriebsanleitungen des Geräts.
- Nicht oder ungenügend erfolgte Wartung des Geräts.

1.3.2 VERANTWORTUNG DES INSTALLATEURS

Der Installateur ist für die Installation und die Erstinbetriebnahme des Geräts verantwortlich. Der Installateur hat folgende Anleitungen zu beachten:

- Die Anleitungen der Handbücher, die mit dem Gerät geliefert werden, müssen gelesen und befolgt werden.
- Bei der Installation des Geräts sind die gültigen Gesetze und Vorschriften zu beachten.
- Die Erstinbetriebnahme und eventuell erforderliche Kontrollen sind durchzuführen.
- Die Installation ist dem Benutzer zu erklären.
- Bei erforderlicher Geräterwartung muss der Benutzer über die Pflicht, das Gerät zu kontrollieren und dessen einwandfreie Betriebsbedingungen zu erhalten, informiert werden.
- Dem Benutzer sind alle Betriebshandbücher zu übergeben.

1.3.3 VERANTWORTUNG DES BENUTZERS

Um die volle Funktionsfähigkeit der Installation zu garantieren, sind die folgenden Anleitungen einzuhalten:

- Die Angaben der Handbücher, die mit dem Gerät geliefert werden, sind zu lesen und zu befolgen.
- Die Installation und die Erstinbetriebnahme ist mit der Unterstützung eines qualifizierten Installateurs durchzuführen.
- Der Benutzer muss vom Installateur die Erklärung der Betriebsweise des Heizkessels fordern.
- Die erforderlichen Wartungs- und Kontrollarbeiten müssen von einem qualifizierten Installateur bzw. von einem anerkannten Kundendienstzentrum vorgenommen werden.
- Die Handbücher müssen im guten Zustand in der Nähe des Geräts aufbewahrt werden.

Das Gerät darf nicht von Personen (und Kindern) mit eingeschränkten körperlichen, sensorischen oder geistigen Fähigkeiten oder von Personen ohne technische Kompetenz benutzt werden. Die Benutzung des Geräts durch solche Personen darf nur unter der Aufsicht anderer erfolgen, die über den richtigen Gebrauch des Geräts unterrichtet wurden und in der Lage sind, die Sicherheit solcher Personen zu schützen. Kinder dürfen nicht mit dem Gerät spielen.

2. EINLEITUNG

2.1 Allgemeine Angaben

Dieses Handbuch ist für den Benutzer eines PRIME-Heizkessels bestimmt.

2.2 Verwendete Symbole



WARNUNG

Risiko einer Beschädigung oder Fehlfunktion des Geräts. Beachten Sie besonders Warnsymbole, die auf mögliche Gefahrensituationen für Personen hinweisen.



VERBRENNUNGSGEFAHR

Abwarten, bis das Gerät abgekühlt ist, bevor auf heiße Teile zugegriffen wird.



GEFAHR – HOCHSPANNUNG

Spannungsführende Teile – Gefahr eines elektrischen Schlags.



FROSTGEFAHR

Mögliche Eisbildung bei besonders niedrigen Temperaturen.



WICHTIGE INFORMATIONEN

Besonders aufmerksam zu lesende Informationen, da sie für den korrekten Betrieb der Heiztherme wichtig sind.



ALLGEMEINES VERBOT

Es ist verboten, die neben dem Symbol angezeigten Dinge zu tun/ zu verwenden.

3. TECHNISCHE MERKMALE

3.1 Normen und Zulassungen

3.1.1 Zertifikationen

Es wird zertifiziert, dass die nachstehend angegebenen Geräte mit dem Modell übereinstimmen, das in der CE-Konformitätserklärung angegeben ist.

CE-Nummer	0085CQ0192
NOx-Klasse	6
Art des Abgasanschlusses	B23 – B23P – B33 - C13 – C33 – C43 – C53 – C63 – C83 – C93

3.2 Technische Daten

		PRIME 1.24		PRIME 26	PRIME 30
		Nur Heizung	(*) Boiler Trinkwarmwasser		
Kategorie		II _{2H3B/P}			
Gasart	-	G20 - G30 - G31			
Nennwärmebelastung Trinkwarmwasser (Qn)	kW	-	28.9	26.7	31.0
Nennwärmebelastung Heizung (Qn)	kW	24.7	24.7	20.6	24.7
Reduzierte Wärmebelastung (Qn)	kW	4.9	4.9	4.9	4.9
Nennwärmeleistung Trinkwarmwasser (Pn)	kW	-	28.0	26.0	30.0
Nennwärmeleistung 80/60°C (Pn)	kW	24.0	24.0	20.0	24.0
Nennwärmeleistung 80/60 °C (Pn) Werkseitiger Wert auf Heizung eingestellt	kW	24,0	24,0	20,0	20,0
Nennwärmeleistung 50/30 °C (Pn)	kW	26.1	26.1	21.8	26.1
Reduzierte Wärmeleistung 80/60°C (Pn)	kW	4.8	4.8	4.8	4.8
Reduzierte Wärmeleistung 50/30 °C (Pn)	kW	5.2	5.2	5.2	5.2
Nenn-Nutzungsgrad 50/30 °C (Hi)	%	105.8	105.8	105.8	105.8
Max. Wasserdruck im Heizkreis	bar	3	3	3	3
Mindest-Wasserdruck im Heizkreis	bar	0.5	0.5	0.5	0.5
Fassungsvermögen des Expansionsgefäßes	l	7	7	7	7
Mindestdruck des Expansionsgefäßes	bar	0.8	0.8	0.8	0.8
Max. Wasserdruck im Trinkwarmwasserkreis	bar	-	-	8.0	8.0
Dynamischer Mindestdruck im Trinkwarmwasserkreis	bar	-	-	0.15	0.15
Mindestwasserdurchfluss im Trinkwarmwasserkreis	l/min	-	-	2.0	2.0
Erzeugung von Warmwasser mit $\Delta T = 25 \text{ °C}$	l/min	-	-	13.8	16.1
Erzeugung von Warmwasser mit $\Delta T = 35 \text{ °C}$	l/min	-	-	9.8	11.5
Spezifischer Durchfluss „D“	l/min	-	-	12.4	14.3
Temperaturbereich Heizkreis	°C	25÷80	25÷80	25÷80	25÷80
Temperaturbereich Trinkwarmwasserkreis	°C	-	35÷60	35÷60	35÷60
Durchmesser konzentrischer Ablass	mm	60/100	60/100	60/100	60/100
Durchmesser getrennte Ablassleitungen	mm	80/80	-	80/80	80/80
Max. Rauchgas-Massenstrom	kg/s	0.012	0.014	0.013	0.015
Min. Rauchgas-Massenstrom	kg/s	0.002	0.002	0.002	0.002
Max. Abgastemperatur	°C	80	80	80	80
Versorgungsdruck Erdgas „2H“	mbar	20	20	20	20
Versorgungsdruck Flüssiggas „3B/P“	mbar	50	50	50	50
Elektrische Versorgungsspannung	V	230	230	230	230
Frequenz der Stromversorgung	Hz	50	50	50	50
Elektrische Nennleistung	W	84	94	86	100
Nettogewicht / Wasserfüllung	Kg	26/28	26/28	26/28	26/28
Abmessungen (Höhe/Breite/Tiefe)	mm	700/395/279	700/395/279	700/395/279	700/395/279
Schutzart gegen Feuchtigkeit (EN 60529)	-	IPX5D	IPX5D	IPX5D	IPX5D

Abschnitt BENUTZER (de)

VERBRAUCH WÄRMEBELASTUNG Q _{max} und Q _{min}		Nur Heizung	(*) Boiler Trinkwarmwasser		
		Q _{max} (G20) - 2H	m ³ /h		
Q _{min} (G20) - 2H	m ³ /h	0.52	0.52	0.52	0.52
Q _{max} (G30) - 3B	kg/h	1,95	2,28	2,10	2,44
Q _{min} (G30) - 3B	kg/h	0,39	0,39	0,39	0,39
Q _{max} (G31) - 3P	kg/h	1,92	2,25	2,07	2,41
Q _{min} (G31) - 3P	kg/h	0,38	0,38	0,38	0,38

(*) Als zubehör erhältlich

3.2.1 Technische Parameter

In Übereinstimmung mit der Verordnung (EU) Nr. 813/2013.

BAXI PRIME			1.24	26	30
Brennwertkessel			Ja	Ja	Ja
Niedertemperaturkessel ⁽¹⁾			Nein	Nein	Nein
B1-Kessel			Nein	Nein	Nein
Raumheizgerät mit Kraft-Wärme-Kopplung			Nein	Nein	Nein
Kombiheizgerät			Nein	Ja	Ja
Wärmenennleistung	$P_{nominale}$	kW	24	20	24
Wärmewirkungsgrad bei Wärmenennleistung und Hochtemperaturbetrieb ⁽²⁾	P_4	kW	24,0	20,0	24,0
Wärmewirkungsgrad bei 30 % der Wärmenennleistung und Niedertemperaturbetrieb ⁽¹⁾	P_1	kW	8,0	6,7	8,0
Jahreszeitbedingte Raumheizungs-Energieeffizienz	η_s	%	93	93	93
Wirkungsgrad bei Wärmenennleistung und Hochtemperaturbetrieb ⁽²⁾	η_4	%	88,0	88,1	88,0
Wirkungsgrad bei 30 % der Wärmenennleistung und Niedertemperaturbetrieb ⁽¹⁾	η_1	%	97,8	97,8	97,8
Hilfsstromverbrauch					
Volllast	el_{max}	kW	0,038	0,028	0,038
Teillast	el_{min}	kW	0,011	0,011	0,011
Bereitschaftszustand	P_{SB}	kW	0,003	0,003	0,003
Sonstige Angaben					
Wärmeverlust im Bereitschaftszustand	P_{stby}	kW	0,040	0,040	0,040
Energieverbrauch der Zündflamme	P_{ign}	kW	0,000	0,000	0,000
Jährlicher Energieverbrauch	Q_{HE}	GJ	74	62	74
Schalleistungspegel in Innenräumen	L_{WA}	dB	50	48	50
Stickoxidausstoß	NO_X	mg/kWh	40	38	40
Warmwasser-Parameter					
Angegebenes Lastprofil			-	XL	XL
Täglicher Stromverbrauch	Q_{elec}	kWh	-	0,163	0,166
Jahresstromverbrauch	AEC	kWh	-	36	33
Energieeffizienz der Warmwasserbereitung	η_{wh}	%	-	85	87
Täglicher Brennstoffverbrauch	Q_{fuel}	-	-	22,82	22,16
Jährlicher Brennstoffverbrauch	AFC	GJ	-	17	17

(1) Niedertemperaturbetrieb steht für eine Rücklauftemperatur (am Heizgeräteeinlass) für Brennwertkessel von 30 °C, für Niedertemperaturkessel von 37 °C und für andere Heizgeräte von 50 °C.

(2) Hochtemperaturbetrieb steht für eine Rücklauftemperatur von 60 °C am Heizgeräteeinlass und eine Vorlauftemperatur von 80 °C am Heizgeräteauslass.

Abschnitt BENUTZER (de)

4. PRODUKTBESCHREIBUNG

4.1 Allgemeine Beschreibung

Der Heizkessel heizt das Wasser auf eine Temperatur unterhalb des Siedepunktes bei Luftdruck auf. Er muss an eine Heizungsanlage und an ein Verteilernetz für Trinkwarmwasser angeschlossen werden, die seinen Eigenschaften und seiner Leistung entsprechen. Dieser Heizkessel zeichnet sich durch folgende Merkmale aus:

- niedrige Schadstoffemissionen
- Heizen mit hohem Nutzungsgrad
- Abführung der Verbrennungsprodukte über einen coaxialen oder doppelten Anschluss
- vordere Bedientafel mit Display
- geringes Gewicht und kompakte Abmessungen

4.2 Funktionsweise

4.2.1 Verbrennung

Der Brenner heizt das Heizwasser, das im Wärmetauscher zirkuliert. Sobald die Temperaturen der Verbrennungsgase niedriger als der Taupunkt sind (zirka 55°C), kondensiert der im Verbrennungsgas enthaltene Wasserdampf auf der Abgasseite des Wärmetauschers. Auch die bei diesem Kondensationsprozess rückgewonnene Wärme (latente Wärme oder Kondensationswärme) wird an das Heizwasser abgegeben. Die gekühlten Abgase werden durch die Abgasleitung abgeführt. Das Kondenswasser wird durch einen Siphon abgelassen.

4.2.2 Heizung und Warmwassererzeugung

Bei Heizkesseln, die zum Heizen und für die Warmwassererzeugung bestimmt sind, heizt ein eingebauter Plattenwärmetauscher das Trinkwarmwasser. Das Warmwasser wird der Heizanlage oder dem Plattenwärmetauscher über ein Dreiwegeventil zugeführt. Das Öffnen eines Warmwasserhahns wird vom Strömungssensor gemeldet; die elektronische Steuerung schaltet daher das Dreiwegeventil auf Warmwasserposition und startet die Pumpe. Das Dreiwege-Federventil verbraucht Elektroenergie nur dann, wenn es seine Stellung wechselt. Die Wärmeanforderung für das Trinkwarmwasser ist vorrangig.

4.2.3 Heizung und Trinkwarmwassererzeugung mit externem Boiler

Auf den Heizkesseln, die ausschließlich Heizung und Trinkwarmwassererzeugung vorsehen und mit einem (optionalen) externen Boiler gekoppelt sind, ist kein Platten-Wärmetauscher integriert. Das Warmwasser wird der Heizanlage oder dem externen Boiler (sofern vorhanden) über ein Dreiwegeventil zugeführt. Der Temperaturfühler des mit dem Heizkessel verbundenen externen Boilers (Abschnitt 6.6.9 Anschluss eines externen Boilers) meldet der Elektronikkarte die Wärmeanforderung, wodurch das Dreiwegeventil auf Position Warmwasser umgeschaltet und die Pumpe angelassen wird. Das Dreiwege-Federventil verbraucht Elektroenergie nur dann, wenn es seine Stellung wechselt. Wenn der Boiler an den Heizkessel angeschlossen ist, ist die Wärmeanforderung für das Trinkwarmwasser vorrangig.

4.3 Hauptbauteile

1. Wärmetauscher (Heizung)
2. Hydraulikeinheit
3. Plattenwärmetauscher
4. Sicherheitsventil
5. Heizungsvorlauf Anlage / Boiler Trinkwarmwasser
6. Auslass Trinkwarmwasser (G1/2")
7. Einlass Trinkwasser
8. Rücklauf Heizung
9. Zirkulator
10. Dreiwegeventil
11. Anlagenladehahn
12. Eingang Trinkwarmwasser mit Anlagenladehahn
13. Rücklauf Boiler Trinkwarmwasser (G3/4")

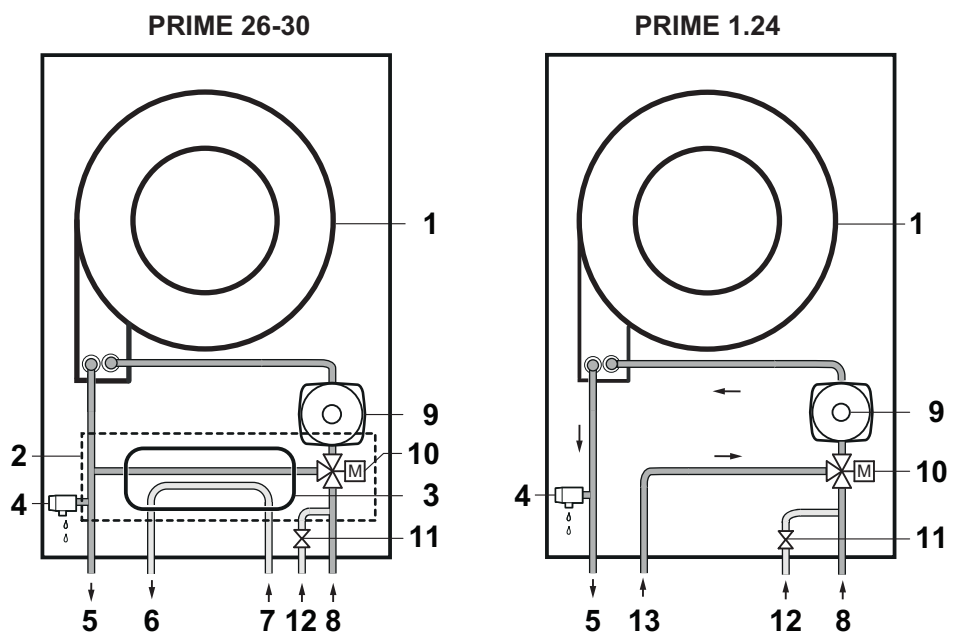

BO-0000144

Abschnitt BENUTZER (de)

5. BESCHREIBUNG DER BEDIENTAFEL

ZEICHENERKLÄRUNG FÜR TASTEN UND DREHKNÖPFE	
	Manuelle Temperaturregelung Heizung
	Manuelle Temperaturregelung Warmwasser
	Aktivierung der Schornsteinfeger-Funktion
RESET	RESET-Taste 1 Sekunde = manuelles Störungs-Reset 5 Sekunden = manuelle Aktivierung der Entlüftungs Funktion

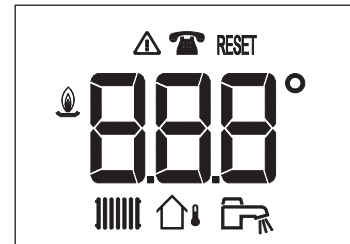
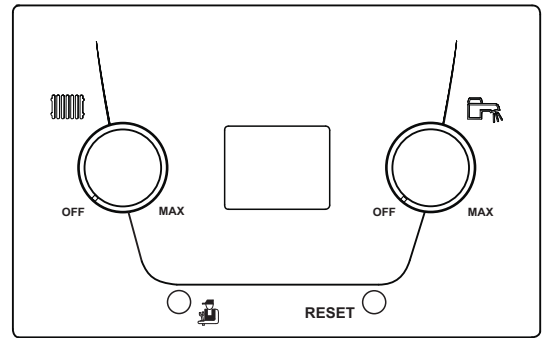

BO-000007

ZEICHENERKLÄRUNG DER AUF DEM DISPLAY ANGEZEIGTEN SYMBOLE	
	Heizbetrieb ein *
	Warmwasserbetrieb ein *
	Außentemperatur
	Wartungseingriff anfordern
	Störung

RESET	Die Störung von Hand zurücksetzen
	Brennerzündung

* Wenn das Symbol blinkt, ist eine Wärmeanforderung im Gang.

6. FUNKTIONSWEISE

6.1 Beschreibung der Bedientafel

TASTEN UND DREHKNÖPFE

Der Drehknopf regelt den Sollwert für die Heizung von mindestens 25°C bis maximal 80°C:

- im Uhrzeigersinn drehen, um den Temperaturwert zu erhöhen und gegen den Uhrzeigersinn, um ihn zu senken.
- Mit dem Drehknopf den gewünschten Temperaturwert (Sollwert) einstellen. Auf dem Display erscheint der eingestellte Sollwert, der 5 Sekunden lang blinkt; danach wird die Fördertemperatur angezeigt.
- Zum Ausschalten der Heizung den Drehknopf gegen den Uhrzeigersinn bis zum Anschlag drehen (das Symbol ist nicht mehr sichtbar).

Der Drehknopf regelt den Sollwert für Trinkwarmwasser von mindestens 35°C bis maximal 60°C:

- im Uhrzeigersinn drehen, um den Temperaturwert zu erhöhen und gegen den Uhrzeigersinn, um ihn zu senken.
- Mit dem Drehknopf den gewünschten Temperaturwert (Sollwert) einstellen. Auf dem Display erscheint der eingestellte Sollwert, der 5 Sekunden lang blinkt; danach wird die Heizwassertemperatur angezeigt (während der Entnahme von Warmwasser wird auf dem Display die aktuelle Warmwassertemperatur angezeigt).
- Zum Ausschalten der Warmwassererzeugung den Drehknopf gegen den Uhrzeigersinn bis zum Anschlag drehen (das Symbol ist nicht mehr sichtbar).



Bei Anschluss des externen Fühlers ändert der Drehschalter die eingestellte Heizkurve je nach dem Raumtemperaturregler, der mit dem Heizkessel verbunden ist.



Beim erstmaligen Einschalten des Heizkessels findet eine „Initialisierungsphase“ statt. Dieser Vorgang umfasst einige Tests, nach deren Abschluss die 5 Minuten dauernde Entlüftung der Anlage automatisch eingeschaltet wird. Zur manuellen Aktivierung der Funktion die Taste RESET 5 Sekunden lang drücken (bei aktiver Funktion keine Unterbrechung möglich).

6.2 Einschalten

Der richtige Vorgang zum Einschalten ist folgender:

- Kontrollieren, ob der Anlagendruck den vorgeschriebenen Werten entspricht (Kapitel 8.4).
- Den Heizkessel an das Stromnetz anschließen.
- Den Gashahn öffnen (gelb, unter dem Heizkessel angebracht).

Einschaltvorgang

Sobald der Heizkessel mit Strom versorgt wird, erscheinen folgende Informationen auf dem Display:

- Alle Symbole eingeschaltet (1 Sekunde)
- Software-Version (1 Sekunde)
- Die Meldung "**InI**" wird angezeigt (einige Sekunden).
- alles ausgeschaltet (1 Sekunde)
- Die Meldung "**Fx.x.**" wird angezeigt 2 Sekunden.
- Die Meldung "**Px.x.**" wird angezeigt 2 Sekunden.
- nun beginnt die **Entlüftung** des Heizkessels und der Heizanlage. Das Display zeigt "**(t17)**" an; diese Phase dauert 5 Minuten lang (diese Funktion ist nur beim erstmaligen Einschalten des Heizkessels aktiv);
- Die Anzeige „OFF“ erscheint (die Drehknöpfe ganz im Gegenuhrzeigersinn gedreht).

Am Ende der Entlüftungsphase ist der Heizkessel betriebsbereit.

- Den Drehknopf des Heizkreises drehen, um die gewünschte Anlagentemperatur einzustellen.
- Den Drehknopf des Warmwasserkreises drehen, um die gewünschte Warmwassertemperatur einzustellen.

6.3 Vollkommenes Ausschalten

Zum Ausschalten des Heizkessels muss die Stromversorgung des Geräts mit dem vor dem Heizkessel angeordneten zweipoligen Schalter unterbrochen und der Gashahn geschlossen werden.



Unter dieser Bedingung ist der Heizkessel vor Frost nicht geschützt.

6.4 Frostschutz

Ein Entleeren der gesamten Heizanlage sollte nach Möglichkeit vermieden werden, weil ein Wasserwechsel zu unnötigen und schädlichen Kalkablagerungen im Inneren des Heizkessels und der Heizvorrichtungen führen kann. Falls die Heizanlage im Winter nicht verwendet wird und Frostgefahr besteht, wird empfohlen, dem Wasser in der Anlage geeignete Frostschutzmittel beizugeben (z.B. Propylenglykol mit Substanzen, die vor Ablagerungen und Rost schützen). Die elektronische Steuerung des Heizkessels ist mit einer "Frostschutzfunktion" im Heizbetrieb ausgestattet, welche die Pumpe einschaltet, wenn die Vorlauftemperatur in der Anlage unter **7°C** absinkt. Wenn die Temperatur **4°C** erreicht, schaltet sich der Brenner so lange ein, bis die Vorlauftemperatur auf **10°C** steigt. Sobald dieser Wert erreicht ist, schaltet sich der Brenner aus und die Pumpe läuft noch 15 Minuten lang weiter.











Die Funktion ist betriebstüchtig, wenn der Heizkessel mit Gas und elektrischem Strom versorgt wird, der Anlagendruck dem vorgeschriebenen Wert entspricht und der Heizkessel nicht blockiert ist.

7. EINSTELLUNGEN

7.1 Anzeige der Funktionsdaten

Mit der Taste  können einige Informationen über den Heizkesselbetrieb visualisiert werden.

- Zur Anzeige der Funktionsweise 1 Sekunde lang drücken (Beispiel: "**t.17**" = Entlüftung findet statt).
- Zur Anzeige der Funktions-Unterstufe oder der entsprechenden Betriebsfunktion nochmals 1 Sekunde lang drücken (Beispiel: "**u.00**" = Standby Heizkessel).
- Zur Anzeige der Betriebstemperatur der Heizung nochmals 1 Sekunde lang drücken: das Symbol  mit dem Temperaturwert in °C blinkt.
- Zur Anzeige des Sollwerts der Betriebstemperatur für Warmwasser nochmals 1 Sekunde lang drücken: das Symbol  mit dem Temperaturwert in °C blinkt.
- Zur Anzeige des Leistungsniveaus von 0 bis 100 nochmals 1 Sekunde lang drücken: das Symbol  und die Nummer des Leistungsniveaus blinken.
- Erneut 1 Sekunde lang drücken: Es erscheinen die Symbole   und der Zähler des Stromverbrauchs (kWh) für die Heizung.
- Erneut 1 Sekunde lang drücken: Es erscheinen die Symbole   und der Zähler des Stromverbrauchs (kWh) für das Trinkwarmwasser.
- Erneut 1 Sekunde lang drücken: Es erscheinen die Symbole   und der Zähler der Abkühlung (NICHT VERWENDET).

Zum Verlassen der Funktion die Taste  mehr als 3 Sekunden lang gedrückt halten.



Die in kWh angegebenen Werte der Zähler für den Stromverbrauch sind reine Richtwerte.

STATUS UND SUBSTATUS

- Der STATUS ist der Betriebszustand des Heizkessels zum Zeitpunkt der Anzeige.
- Als SUBSTATUS wird der Ist-Zustand bezeichnet, d.h. der Vorgang, den der Heizkessel zum Zeitpunkt der Anzeige ausführt.

STATUSLISTE

STATUS	ANZEIGE
STAND-BY	t00
WÄRMEANFORDERUNG	t01
BRENNERZÜNDUNG	t02
HEIZBETRIEB	t03
TRINKWARMWASSERBETRIEB	t04
BRENNER AUSGESCHALTET	t05
NACHGESCHALTETER PUMPENKREISLAUF	t06
BRENNER AUSSCHALTEN BEI ERREICHTEM TEMPERATURSOLLWERT	t08
VORÜBERGEHENDE STÖRUNG	t09
PERMANENTE STÖRUNG (STÖRUNG MIT MANUELLER QUITTIERUNG)	t10
SCHORNSTEINFEGER-FUNKTION BEI MINDESTLEISTUNG	t11
SCHORNSTEINFEGER-FUNKTION BEI HÖCHSTLEISTUNG HEIZBETRIEB	t12
SCHORNSTEINFEGER-FUNKTION BEI HÖCHSTLEISTUNG WARMWASSERBETRIEB	t13
MANUELLE WÄRMEANFORDERUNG	t15
FROSTSCHUTZ AKTIV	t16
ENTLÜFTUNGSFUNKTION AKTIV	t17
ELEKTRONIKKARTE ÜBERHITZT (ABKÜHLUNG ABWARTEN)	t18
HEIZKESSEL-RESET	t19

SUBSTATUS-LISTE

SUBSTATUS	ANZEIGE
STAND-BY	U00
WARTEZEIT NÄCHSTES EINSCHALTEN HEIZBETRIEB	U01
VORLÜFTUNG	U13
BRENNER VORZÜNDEN	U17
EINSCHALTVERSUCH BRENNER	U18
FLAMMENÜBERWACHUNG	U19
VENTILATORBETRIEB WÄHREND EINSCHALTVERSUCHEN	U20
BETRIEB BEI EINGESTELTTEM TEMPERATURSOLLWERT	U30
BETRIEB BEI BEGRENZTEM TEMPERATURSOLLWERT	U31
BETRIEB BEI MAX. VERFÜGBARER LEISTUNG	U32
GRADIENT EBENE 1 ERFASST	U33
GRADIENT EBENE 2 ERFASST	U34
GRADIENT EBENE 3 ERFASST	U35
FLAMMENSCHUTZ AKTIV	U36
STABILISIERUNGSZEIT	U37
HEIZKESSEL START BEI MINDESTLEISTUNG	U38
NACHLÜFTUNG	U41
VENTILATOR AUSSCHALTEN	U44
LEISTUNGSREDUZIERUNG WEGEN HOHER ABGASTEMPERATUR	U45
PUMPENNACHLAUF	U60

8. WARTUNG

8.1 Allgemeine Angaben

Der Heizkessel erfordert keine aufwändige Wartung. Es wird jedoch empfohlen, den Heizkessel in regelmäßigen Zeitabständen prüfen und warten zu lassen. Es ist Pflicht, die Wartung und Reinigung des Heizkessels mindestens einmal im Jahr von einer qualifizierten Fachkraft durchführen zu lassen.

8.2 Wartungsmeldung

Diese Funktion macht den Benutzer durch die Anzeige des Symbols  am Display darauf aufmerksam, dass der Heizkessel gewartet werden muss (falls diese Funktion aktiviert ist, siehe Betriebsanleitung für den Installateur).

8.3 Wartungshinweise

In regelmäßigen Zeitabständen kontrollieren, ob der am Manometer bei kalter Anlage angezeigte Druck **1 - 1,5** bar beträgt. Bei einem niedrigeren Wert den Hahn zum Füllen der Anlage betätigen, wie im Kapitel "Anlage füllen" beschrieben. Dieser Hahn soll sehr langsam geöffnet werden, damit die Luft leichter entweichen kann.



Der Heizkessel ist mit einem hydraulischen Druckschalter ausgestattet, welcher den Betrieb bei Fehlen von Wasser unterbricht.



Bei häufigen Druckverlusten wenden Sie sich bitte an den **AUTORISIERTEN KUNDENDIENST**.

8.4 Anlage füllen

Der hellblaue Drehknopf zum Füllen befindet sich unterhalb des Heizkessels, wie aus der seitlichen Abbildung hervorgeht. Zum Füllen der Anlage ist folgendermaßen vorzugehen:

- Den Drehknopf **(A)** aus seiner Aufnahme nach unten ziehen.
- Den Drehknopf langsam gegen den Uhrzeigersinn (nach links) drehen, um die Anlage zu füllen. Nur mit der Hand und ohne Werkzeuge drehen.
- Das System füllen, bis der vom Manometer **(B)** angezeigte Druck einen Wert zwischen 1,0 und 1,5 bar erreicht.
- Den Hahn schließen und kontrollieren, dass kein Wasser austritt.

In regelmäßigen Zeitabständen den vom Manometer **(B)** bei kalter Anlage angezeigten Druck ablesen. Bei niedrigem Druck den Hahn betätigen, um den erforderlichen Druckwert zu erreichen.

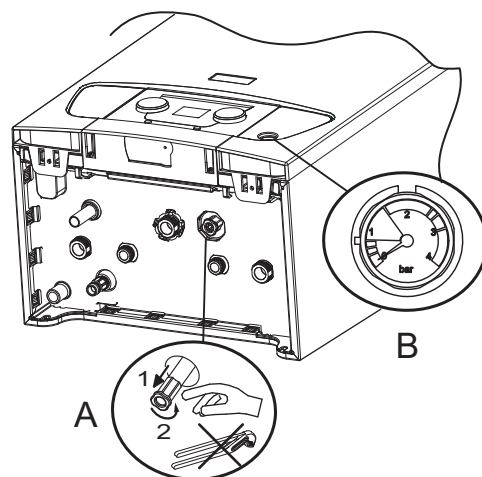

BO-000025

8.5 Entlüftung der Anlage

Es ist unbedingt notwendig, die im Heizkessel, in den Leitungen oder in den Hähnen vorhandene Luft abzulassen, um unangenehme Geräusche zu vermeiden, die beim Heizen oder Zapfen von Warmwasser auftreten können. Dazu folgendermaßen vorgehen:

- Die Ventile aller an die Heizanlage angeschlossenen Heizkörper öffnen.
- Am Raumthermostat die höchstmögliche Temperatur einstellen.
- Warten, bis die Heizkörper warm sind.
- Am Raumthermostat die niedrigst mögliche Temperatur einstellen.
- Etwa 10 Minuten lang warten, bis die Heizkörper kalt werden.
- Die Heizkörper entlüften. Bei den unteren Geschossen beginnen.
- Den Entlüftungsanschluss öffnen und dabei einen Lappen auf den Anschluss legen.
- Warten, bis Wasser aus dem Entlüftungsventil tritt, danach den Entlüftungsanschluss schließen.
- Nach dem Entlüften prüfen, ob der Anlagendruck noch ausreichend hoch ist.

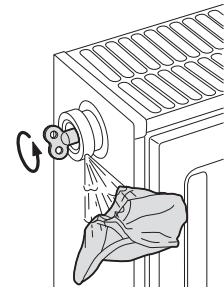
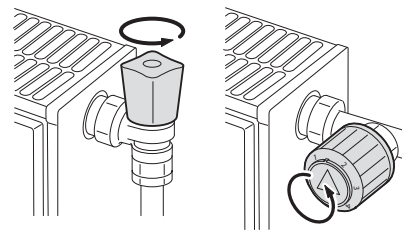

BO-000026



Es ist Vorsicht geboten, denn das Wasser kann noch heiß sein.



Wenn der Hydraulikdruck des Wassers in der Heizanlage unter 0,8 bar liegt, wird empfohlen, den Druck zu erhöhen (der empfohlene Wert liegt zwischen 1,0 und 1,5 bar), wie im Kapitel 8.3. beschrieben.

8.6 Anlage entleeren

Der Drehknopf zum Entleeren befindet sich unter dem Heizkessel, wie aus der seitlichen Abbildung hervorgeht. Die Anlage folgendermaßen entleeren:

- Den Drehknopf (C) langsam gegen den Uhrzeigersinn (nach links) drehen, um den Hahn zu öffnen. Nur mit der Hand und ohne Werkzeuge drehen.
- Den Hahn nach dem Entleeren wieder schließen.

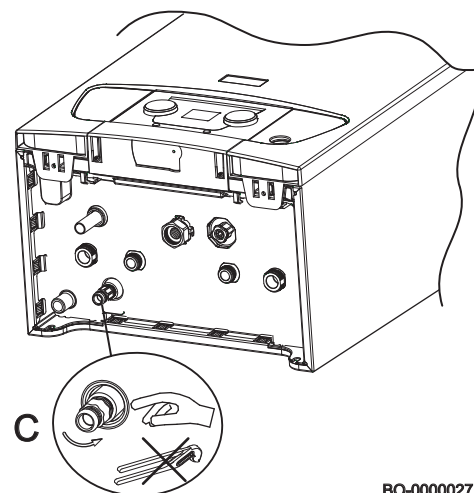

BO-000027

9. PROBLEMLÖSUNG

Die Angaben auf dem Display sind zweierlei Art: flüchtig oder permanent. Die erste Anzeige auf dem Display ist ein Buchstabe, der von einem zweistelligen Zahlencode gefolgt wird. Der Buchstabe steht für den Störungstyp, vorübergehend (H) oder permanent (E). Der Zahlencode gibt die Zugehörigkeitsgruppe der Störung an, die je nach Sicherheit eingestuft wird. Die zweite Anzeige wechselt blinkend mit der ersten ab und besteht aus einem zweistelligen Zahlencode, der den Störungstyp angibt (siehe Störungstabellen hier unten).

VORÜBERGEHENDE STÖRUNG (H.x.x).

Die vorübergehende Störung wird auf dem Display mit dem Buchstaben „H“ gefolgt von einer Nummer (Gruppe) gekennzeichnet. Die vorübergehende Störung hat keine permanente Blockierung des Heizkessels zur Folge, sondern wird bei Beseitigung der Fehlerursache behoben.

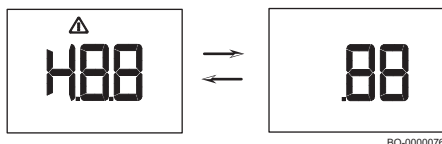

BO-000076

PERMANENTE STÖRUNG (E.x.x)

Die permanente Störung wird auf dem Display mit dem Buchstaben „E“ gefolgt von einer Nummer (Gruppe) gekennzeichnet. Die RESET-Taste mindestens 1 Sekunden lang drücken. Wenn Störungen häufig angezeigt werden, muss der zuständige technische Kundendienst verständigt werden.

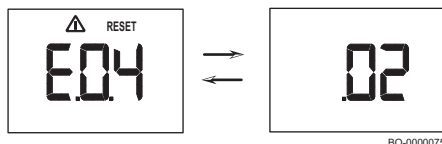

BO-000075

9.1 Fehlercodes

VORÜBERGEHENDE STÖRUNG

DISPLAYANZEIGE HEIZKESSEL		BESCHREIBUNG VORÜBERGEHENDE STÖRUNGEN	URSACHE Kontrolle / Lösung
Gruppen-Code	Spezifischer Code		
H.01	.00	Vorübergehend keine Kommunikation zwischen Gasventil und Heizkesselkarte.	FEHLER AN HAUPTKARTE CN1/CN2 konfigurieren Die Hauptkarte austauschen
H.01	.05	Höchstwert Temperaturunterschied zwischen Vor- und Rücklauf erreicht.	KREISLAUF NICHT AUSREICHEND Kreislauf von Heizkessel/Anlage prüfen Manuellen Entlüftungsvorgang aktivieren Anlagendruck kontrollieren SONSTIGE URSACHEN Prüfen, ob der Wärmetauscher sauber ist Funktionsweise der Temperatursensoren kontrollieren Anschluss der Temperatursensoren kontrollieren
H.01	.08	Zu schnelle Erhöhung der Vorlauftemperatur beim Heizen. Vorübergehende Blockierung 10 Minuten.	KREISLAUF NICHT AUSREICHEND Kreislauf von Heizkessel/Anlage prüfen Manuellen Entlüftungsvorgang aktivieren Anlagendruck kontrollieren SONSTIGE URSACHEN Prüfen, ob der Wärmetauscher sauber ist Funktionsweise der Temperatursensoren kontrollieren Anschluss der Temperatursensoren kontrollieren
H.01	.14	Höchstwert Vorlauftemperatur erreicht.	KREISLAUF NICHT AUSREICHEND Kreislauf von Heizkessel/Anlage prüfen Manuellen Entlüftungsvorgang aktivieren
H.01	.18	Kein Wasserkreislauf (vorübergehend).	KREISLAUF NICHT AUSREICHEND Anlagendruck kontrollieren Manuellen Entlüftungsvorgang aktivieren Funktionsweise der Pumpe kontrollieren Kreislauf von Heizkessel/Anlage prüfen FEHLER TEMPERATURSENSOREN Funktionsweise der Temperatursensoren kontrollieren Anschluss der Temperatursensoren kontrollieren
H.01	.21	Zu schnelle Erhöhung Vorlauftemperatur Trinkwarmwasser. Vorübergehende Blockierung 10 Minuten.	KREISLAUF NICHT AUSREICHEND Anlagendruck kontrollieren Manuellen Entlüftungsvorgang aktivieren Funktionsweise der Pumpe kontrollieren Kreislauf von Heizkessel/Anlage prüfen FEHLER TEMPERATURSENSOREN Funktionsweise der Temperatursensoren kontrollieren Anschluss der Temperatursensoren kontrollieren
H.02	.02	Warten auf Eingabe der Konfigurationsparameter (C1, C2).	KONFIGURATION CN1/CN2 FEHLT CN1/CN2 konfigurieren
H.02	.03	Konfigurationsparameter (C1, C2) nicht korrekt eingegeben.	Konfiguration CN1/CN2 kontrollieren CN1/CN2 richtig konfigurieren
H.02	.04	Kartenparameter nicht lesbar.	FEHLER AN HAUPTKARTE CN1/CN2 konfigurieren Die Hauptkarte austauschen
H.02	.06	Niedriger Druck im Heizkreis.	Anlagendruck kontrollieren und wieder herstellen Druck des Expansionsgefäßes kontrollieren Leckage an Heizkessel/Anlage prüfen
H.03	.00	Keine Kennung Sicherheitsteil Heizkessel.	FEHLER AN HAUPTKARTE Die Hauptkarte austauschen
H.03	.01	Keine Kommunikation mit dem Komfortkreis (interner Fehler Heizkesselkarte)	FEHLER AN HAUPTKARTE Die Hauptkarte austauschen
H.03	.02	Zeitweiser Flammenverlust	PROBLEM MIT ELEKTRODE Elektrische Anschlüsse der Elektrode kontrollieren Zustand der Elektrode prüfen GASVERSORGUNG Gasversorgungsdruck kontrollieren Einstellung des Gasventils kontrollieren ABGASLEITUNG Abgasendstück und Luftansaugung prüfen Elektrische Versorgungsspannung kontrollieren

PERMANENTE STÖRUNG (RESET ERFORDERLICH)

DISPLAYANZEIGE HEIZKESSEL		BESCHREIBUNG DER PERMANENTEN STÖRUNGEN, DIE EIN RESET ERFORDERN	URSACHE
Gruppen-Code	Spezifischer Code		Kontrolle / Lösung
E.00	.04	Rücklauftemperaturfühler nicht angeschlossen	PROBLEM AN SENSOR/ANSCHLUSS Funktionsweise des Temperatursensors kontrollieren Sensor-/Kartenanschluss kontrollieren
E.00	.05	Kurzschluss Rücklauftemperaturfühler	PROBLEM AN SENSOR/ANSCHLUSS Funktionsweise des Sensors kontrollieren Sensor-/Kartenanschluss kontrollieren
E.01	.04	Flammenverlust in 24 Stunden 5mal ermittelt (bei eingeschaltetem Brenner)	GASVERSORGUNG Gasversorgungsdruck kontrollieren Einstellung des Gasventils kontrollieren Abgasendstück und Luftansaugung prüfen Elektrische Versorgungsspannung kontrollieren
E.01	.11	Falsche Ventilatorzahl	PROBLEM AN KARTE/VENTILATOR Luft-Gas-Einheit wechseln
E.01	.12	Vom Sensor am Rücklauf ermittelte Temperatur höher als Vorlauftemperatur	PROBLEM AN SENSOREN/ANSCHLUSS Positionsumkehrung der Sensoren kontrollieren Prüfen, ob die Position des Vorlaufsenors richtig ist Rücklauftemperatur Heizkessel kontrollieren Funktionsweise der Sensoren kontrollieren
E.01	.17	Kein Wasserkreislauf (permanent)	KREISLAUF NICHT AUSREICHEND Anlagendruck kontrollieren Manuellen Entlüftungsvorgang aktivieren Funktionsweise der Pumpe kontrollieren Kreislauf von Heizkessel/Anlage prüfen FEHLER AN SENSOREN Funktionsweise der Temperatursensoren kontrollieren Anschluss der Temperatursensoren kontrollieren
E.01	.20	Höchstwert der Abgastemperatur erreicht	WÄRMETAUSCHER ABGASSEITIG VERSTOPFT Prüfen, ob der Wärmetauscher sauber ist
E.02	.00	Heizkessel-Reset	VISUALISIERUNG RESET FINDET STATT Reset-Ende abwarten
E.02	.07	Niedriger Druck im Heizkreis (permanent)	Anlagendruck kontrollieren und wieder herstellen Druck des Expansionsgefäßes kontrollieren Leckage an Heizkessel/Anlage prüfen
E.02	.16	Timeout Kommunikation mit internem Speicher Heizkesselkarte	FEHLER AN HAUPTKARTE Auf elektromagnetische Störungen prüfen Die Hauptkarte austauschen
E.02	.17	Permanenter Kommunikationsmangel zwischen Gasventil und Heizkesselkarte	FEHLER AN HAUPTKARTE Auf elektromagnetische Störungen prüfen Die Hauptkarte austauschen
E.02	.19	Dip-Switch-Statusänderung j=1 (Punkt 6.6.1)	ÄNDERUNG DER HEIZKESSELKONFIGURATION Reset-Taste 2 Sekunden lang drücken
E.02	.20	Dip-Switch-Statusänderung j=2 (Punkt 6.6.1)	ÄNDERUNG DER HEIZKESSELKONFIGURATION Reset-Taste 2 Sekunden lang drücken
E.02	.21	Dip-Switch-Statusänderung j=3 (Punkt 6.6.1)	ÄNDERUNG DER HEIZKESSELKONFIGURATION Reset-Taste 2 Sekunden lang drücken
E.02	.47	Verbindung mit externem Gerät fehlgeschlagen	FEHLER AM LEKTRISCHEN ANSCHLUSS Anschluss X14-A / X12-B prüfen Elektrische Anschlusskarte wechseln
E.02	.48	Konfiguration externes Gerät fehlgeschlagen	Anleitungen für das externe Gerät prüfen
E.04	.00	Störung an Gasventil	FEHLER AN HAUPTKARTE Die Hauptkarte austauschen
E.04	.01	Kurzschluss Vorlauftemperaturfühler	PROBLEM AN SENSOREN/ANSCHLUSS Sensor-/Kartenanschluss kontrollieren Funktionsweise des Sensors kontrollieren
E.04	.02	Vorlauftemperaturfühler nicht angeschlossen	PROBLEM AN SENSOREN/ANSCHLUSS Sensor-/Kartenanschluss kontrollieren Funktionsweise des Sensors kontrollieren
E.04	.03	Max. Vorlauftemperatur überschritten	KREISLAUF NICHT AUSREICHEND Kreislauf von Heizkessel/Anlage prüfen Manuellen Entlüftungsvorgang aktivieren Funktionsweise der Sensoren kontrollieren

Abschnitt BENUTZER (de)

E.04	.04	Kurzschluss an Abgassensor	MANGELHAFTER BETRIEB ABGASSENSOR Funktionsweise des Abgassensors kontrollieren Sensor-/Kartenanschluss kontrollieren
E.04	.05	Abgassensor nicht angeschlossen	PROBLEM AN SENSOR/ANSCHLUSS Funktionsweise des Abgassensors kontrollieren Sensor-/Kartenanschluss kontrollieren
E.04	.06	Kritischer Wert der Abgastemperatur erreicht	SCHORNSTEIN VERSTOPFT Kontrollieren, ob der Schornstein verstopft ist MANGELHAFTER BETRIEB ABGASSENSOR Funktionsweise des Sensors kontrollieren
E.04	.08	Höchstwert Sicherheitstemperatur erreicht	KREISLAUF NICHT AUSREICHEND Anlagendruck kontrollieren Manuellen Entlüftungsvorgang aktivieren Funktionsweise der Pumpe kontrollieren Kreislauf von Heizkessel/Anlage prüfen SONSTIGE URSACHEN Funktionsweise Sicherheitsthermostat kontrollieren Anschluss Sicherheitsthermostat kontrollieren
E.04	.10	Einschalten des Brenners nach 5 Versuchen fehlgeschlagen	GASVERSORGUNG Gasversorgungsdruck kontrollieren Elektrischen Anschluss Gasventil kontrollieren Einstellung des Gasventils kontrollieren Funktionsweise Gasventil kontrollieren PROBLEM MIT ELEKTRODE Elektrische Anschlüsse der Elektrode kontrollieren Zustand der Elektrode prüfen SONSTIGE URSACHEN Funktionsweise Ventilator kontrollieren Zustand der Abgasleitung kontrollieren (Verstopfung)
E.04	.12	Keine Einschaltung wegen Erfassung von Parassitflamme	Erdungskreis kontrollieren Elektrische Versorgungsspannung kontrollieren
E.04	.13	Rotor des Ventilators blockiert	PROBLEM AN KARTE/VENTILATOR Anschluss zwischen Karte und Ventilator kontrollieren Luft-Gas-Einheit wechseln
E.04	.17	Störung Steuerkreis Gasventil	FEHLER AN HAUPTKARTE Die Hauptkarte austauschen



Wenn ein Raumgerät an den Heizkessel angeschlossen ist, wird im Störfall immer der Code „254“ angezeigt. Den Störungscode auf dem Display des Heizkessels ablesen.

10. AUSSERBETRIEBSETZUNG

10.1 Demontage

Vor dem Abbauen des Geräts muss sichergestellt sein, dass die Stromversorgung getrennt und der Gashahn vor dem Heizkessel geschlossen ist.

11. ENTSORGUNG

11.1 Entsorgung und Recycling



Nur qualifizierte technische Fachleute sind zum Arbeiten am Gerät und an der Anlage befugt.

Vor der Abbau des Geräts muss sichergestellt werden, dass die Stromversorgung abgetrennt, das Gaszufuhrventil geschlossen und alle Verbindungen des Heizkessels und der Anlage gesichert wurden.

Das Gerät muss entsprechend den einschlägigen Vorschriften, Gesetzen und Regelungen korrekt entsorgt werden. Das Gerät und die Zubehörteile dürfen nicht mit dem normalen Hausmüll entsorgt werden.

Mehr als 90 % der Werkstoffe des Geräts sind wiederverwertbar.

12. UMWELTSCHUTZ

12.1 Energieeinsparung

Regelung der Heizung

Die Vorlauftemperatur des Heizkessels je nach Art der Anlage einstellen. Bei Anlagen mit Heizkörpern wird empfohlen, eine Heizwasser-Vorlauftemperatur von maximal zirka 60°C einzustellen. Dieser Wert ist nur dann zu erhöhen, wenn der gewünschte Raumkomfort nicht erreicht werden kann. Bei Anlagen mit Fußbodenheizung darf die vom Anlagenplaner vorgesehene Temperatur nicht überschritten werden. Es empfiehlt sich die Verwendung des Außentemperaturfühlers bzw. des Raumgeräts, um die Vorlauftemperatur in Abhängigkeit von den Witterungsverhältnissen oder der Innenraumtemperatur automatisch anzupassen. Auf diese Art und Weise wird nur soviel Wärme erzeugt wie tatsächlich erforderlich. Die Raumtemperatur so einstellen, dass die Räume nicht überhitzt werden. Jeder Grad höherer Temperatur bedeutet einen um ca. 6% größeren Energieverbrauch. Die Raumtemperatur muss auch je nach Verwendungszweck der Räume gewählt werden. So können z.B. Schlafzimmer oder weniger benutzte Räume mit niedrigeren Temperaturen geheizt werden. Mit der Zeitprogrammierung (falls vorhanden) eine Nachttemperaturabsenkung von ca. 5°C gegenüber den Tageswerten einstellen. Aus Energiespargründen ist eine stärkere Absenkung der Nachttemperatur nicht vorteilhaft. Bei längerer Abwesenheit, z. B. im Urlaub, kann die Temperatureinstellung auf noch niedrigere Werte gesenkt werden. Die Heizkörper nicht abdecken, damit die Luft richtig zirkulieren kann. Zur Raumlüftung ist es empfehlenswert, die Fenster nicht über längere Zeit halb offen stehen zu lassen, sondern kurz, aber vollständig zu öffnen.

Trinkwarmwasser

Das Einstellen einer Komforttemperatur für Warmwasser, ohne es mit Kaltwasser zu mischen, wirkt energiesparend. ein übermäßiges Aufheizen bedeutet Energieverschwendung und mehr Kalkstein (Hauptursache für Störungen am Heizkessel).

13. APPENDIX

13.1 Produktdatenblatt

BAXI PRIME		26	1.24	30
Raumheizung – Temperaturanwendung		Mittelbereich	Mittelbereich	Mittelbereich
Warmwasserbereitung – Angegebenes Lastprofil		XL	-	XL
Klasse für die jahreszeitbedingte Raumheizungs-Energieeffizienz		A	A	A
Klasse für die Warmwasserbereitungs-Energieeffizienz		A	-	A
Wärmenennleistung (<i>Prated</i> oder <i>Psup</i>)	kW	20	24	24
Raumheizung – Jährlicher Energie-verbrauch	GJ	62	74	74
Warmwasserbereitung – Jährlicher Energieverbrauch	kWh ⁽¹⁾	33	33	33
	GJ ⁽²⁾	17	17	17
Jahreszeitbedingte Raumheizungs-Energieeffizienz	%	93	93	93
Energieeffizienz der Warmwasserbereitung	%	85	85	87
Schallleistungspegel LWA in Innenräumen	dB	48	50	50

(1) Strom

(2) Brennstoff

El aparato puede ser utilizado por niños de edad no inferior a 8 años y personas con capacidades físicas, sensoriales o mentales limitadas o que no tengan experiencia ni conocimientos apropiados, a condición de que estén vigilados o hayan recibido instrucciones sobre el uso seguro del aparato y hayan entendido los peligros relacionados con él. Los niños no deben jugar con el aparato. La limpieza y el mantenimiento que debe realizar el usuario no tienen que ser efectuados por niños sin vigilancia.

ÍNDICE

1.	SEGURIDAD.....	35
1.1	PRESCRIPCIONES GENERALES DE SEGURIDAD.....	35
1.2	RECOMENDACIÓN.....	35
1.3	RESPONSABILIDAD.....	35
2.	INTRODUCCIÓN.....	36
2.1	GENERALIDADES.....	36
2.2	SÍMBOLOS UTILIZADOS.....	36
3.	CARACTERÍSTICAS TÉCNICAS.....	36
3.1	NORMAS Y HOMOLOGACIONES.....	36
3.2	DATOS TÉCNICOS.....	37
3.2.1	PARÁMETROS TÉCNICOS.....	38
4.	DESCRIPCIÓN DEL PRODUCTO.....	39
4.1	DESCRIPCIÓN GENERAL.....	39
4.2	MODO DE FUNCIONAMIENTO.....	39
4.3	COMPONENTES PRINCIPALES.....	39
5.	DESCRIPCIÓN DEL PANEL DE CONTROL.....	40
6.	FUNCIONAMIENTO.....	40
6.1	USO DEL PANEL DE CONTROL.....	40
	TECLAS Y MANDOS.....	40
6.2	ENCENDIDO.....	40
	PROCEDIMIENTO DE ENCENDIDO.....	41
6.3	APAGADO TOTAL.....	41
6.4	PROTECCIÓN ANTIHIELO.....	41
7.	AJUSTES.....	41
7.1	LECTURA DE LOS DATOS DE FUNCIONAMIENTO.....	41
	ESTADOS Y SUBESTADOS.....	42
8.	MANTENIMIENTO.....	43
8.1	GENERALIDADES.....	43
8.2	MENSAJE PARA EL MANTENIMIENTO.....	43
8.3	ADVERTENCIAS PARA EL MANTENIMIENTO.....	43
8.4	LLENADO DE LA INSTALACIÓN.....	43
8.5	PURGADO DE LA INSTALACIÓN.....	44
8.6	VACIADO DE LA INSTALACIÓN.....	44
9.	SOLUCIÓN DE PROBLEMAS.....	44
9.1	CÓDIGOS DE ANOMALÍA.....	45
10.	PUESTA FUERA DE SERVICIO.....	47
10.1	PROCEDIMIENTO DE DESMONTAJE.....	47
11.	ELIMINACIÓN.....	47
11.1	ELIMINACIÓN Y RECICLADO.....	47
12.	PROTECCIÓN DEL MEDIO AMBIENTE.....	48
12.1	AHORRO ENERGÉTICO.....	48
13.	APÉNDICE.....	48
13.1	FICHA DE PRODUCTO.....	48

1. SEGURIDAD

1.1 Prescripciones generales de seguridad

OLOR DE GAS

- Apagar la caldera.
- No accionar ningún dispositivo eléctrico (por ej. no se debe encender la luz).
- Apagar las eventuales llamas libres y abrir las ventanas.
- Llamar a un centro de Asistencia Técnica Autorizado.

OLOR DE COMBUSTIÓN

- Apagar la caldera.
- Airear el local abriendo las puertas y las ventanas.
- Llamar a un centro de Asistencia Técnica Autorizado.

MATERIAL INFLAMABLE

No utilizar y/o depositar materiales fácilmente inflamables (diluyentes, papel, etc.) en las cercanías de la caldera.

MANTENIMIENTO Y LIMPIEZA DE LA CALDERA

Desconectar la alimentación eléctrica de la caldera antes de efectuar cualquier intervención.



Una vez al año, realizar el mantenimiento del aparato a través de un técnico cualificado, o nuestra Asistencia Técnica, que le han de entregar firmado el correspondiente certificado del servicio realizado.

1.2 Recomendación



Sólo técnicos cualificados están autorizados para trabajar en el aparato y en la instalación.



Este aparato no debe ser utilizado por personas con capacidades físicas, sensoriales o mentales limitadas o que no tengan una experiencia ni conocimientos apropiados, a menos que actúen bajo la vigilancia de una persona responsable de su seguridad o hayan recibido instrucciones sobre el uso del aparato.



No desconectar físicamente el aparato de su alimentación eléctrica con el fin de garantizar el funcionamiento de las funciones de seguridad, tales como el antibloqueo de la bomba o el sistema de antiheladas de la caldera.



No se deben dejar las partes del embalaje (bolsas de plástico, poliestireno, etc.) al alcance de niños, en cuanto que son potenciales fuentes de peligro.



Verificar periódicamente la presión de la instalación (presión mínima 0,8 bar y presión recomendada 1 - 1,5 bar).



No retirar de la caldera ni la placa de características, ni las etiquetas de identificación. Deben permanecer visibles durante toda la vida útil del aparato.



La inobservancia de estas indicaciones invalida la garantía del aparato. Antes de la puesta en marcha, quitar la película de protección de la caldera. Para ello, no utilice herramientas o materiales abrasivos, ya que podrían arruinar la pintura.

1.3 Responsabilidad

1.3.1 RESPONSABILIDAD DEL FABRICANTE

Nuestros productos llevan el marcado . Nuestra empresa, en su constante acción para mejorar los productos, se reserva la posibilidad de modificar los datos indicados en esta documentación en cualquier momento y sin aviso previo. Esta documentación es un soporte informativo y no se puede considerar como un contrato con terceros. No podremos ser considerados responsables, en calidad de productores, en los siguientes casos:

- Incumplimiento de las instrucciones de instalación del aparato.
- Incumplimiento de las instrucciones de uso del aparato.
- Mantenimiento ausente o insuficiente del aparato.

1.3.2 RESPONSABILIDAD DEL INSTALADOR

El instalador es responsable de la instalación y de la primera puesta en funcionamiento del aparato. El instalador debe respetar las siguientes instrucciones:

- Leer y seguir las instrucciones contenidas en los manuales suministrados con el aparato.
- Instalar el aparato con arreglo a las leyes y las normas vigentes.
- Realizar la puesta en funcionamiento inicial y los controles que sean necesarios.
- Explicar la instalación al usuario.
- En caso de que sea necesario el mantenimiento, informar al usuario de que es obligatorio controlar el aparato y asegurarse de que las condiciones de funcionamiento sean correctas.
- Entregar todos los manuales de instrucciones al usuario.

1.3.3 RESPONSABILIDAD DEL USUARIO

Para garantizar una instalación plenamente funcional, respete las siguientes instrucciones:

- Leer y respetar las instrucciones contenidas en los manuales suministrados con el aparato.
- Utilizar los servicios de un instalador cualificado para la instalación y puesta en marcha inicial.
- Preguntar a su instalador para que le explique la instalación.
- Hacer que un técnico cualificado, o nuestra Asistencia Técnica, realice el mantenimiento y las inspecciones requeridas periódicamente, en cumplimiento de la normativa vigente.
- Guardar todos los manuales del aparato en buen estado y cerca de la caldera.

No dejar que el aparato sea utilizado por personas (incluidos niños) con capacidades físicas, sensoriales o mentales reducidas, o por personas sin conocimientos técnicos. El uso del aparato por parte de estas personas sólo se permite bajo la supervisión de alguien que puede garantizar la seguridad o si han sido entrenados en el uso correcto del dispositivo. No dejar que los niños jueguen con el aparato.

2. INTRODUCCIÓN

2.1 Generalidades

Este manual está destinado al usuario de una caldera **Victoria Condens**.

2.2 Símbolos utilizados



ADVERTENCIA

Riesgo de daño o mal funcionamiento del aparato. Prestar especial atención a las advertencias de peligro relacionadas con posibles daños a las personas.



PELIGRO DE QUEMADURAS

Esperar a que el aparato se enfríe antes de actuar sobre las piezas expuestas al calor.



PELIGRO DE ALTA TENSIÓN

Piezas eléctricas bajo tensión y peligro de electrocución.



PELIGRO DE HIELO

Probable formación de hielo causada por las bajas temperaturas.



INFORMACIÓN IMPORTANTE

Información que deberá leer con especial cuidado porque son útiles para el buen funcionamiento de la caldera.



PROHIBICIÓN GENÉRICA

Está prohibido efectuar/utilizar lo que se indica al lado del símbolo.

3. CARACTERÍSTICAS TÉCNICAS

3.1 Normas y homologaciones

3.1.1 Certificaciones

Se certifica que los aparatos objeto de este manual de instrucciones son conformes al modelo descrito en la declaración de conformidad **CE**.

Número CE	0085CQ0192
Clase NOx	6
Tipo de conexiones humos	B23 – B23P – B33 - C13 – C33 – C43 – C53 – C63 – C83 – C93

3.2 Datos técnicos

		PRIME 1.24		PRIME 26	PRIME 30
		Sólo calefacción	Con acumulador ACS (*)		
Categoría del gas		II _{2H3B/P}			
Tipo de gas	-	G20 - G30 - G31			
Capacidad térmica nominal ACS (Qn)	kW	-	28.9	26.7	31.0
Capacidad térmica nominal calefacción (Qn)	kW	24.7	24.7	20.6	24.7
Capacidad térmica reducida (Qn)	kW	4.9	4.9	4.9	4.9
Potencia térmica nominal ACS (Pn)	kW	-	28.0	26.0	30.0
Potencia térmica nominal 80/60 °C (Pn)	kW	24.0	24.0	20.0	24.0
Potencia térmica nominal 80/60 °C (Pn) Valor de fábrica regulado en calefacción	kW	24,0	24,0	20,0	20,0
Potencia térmica nominal 50/30 °C (Pn)	kW	26.1	26.1	21.8	26.1
Potencia térmica reducida 80/60 °C (Pn)	kW	4.8	4.8	4.8	4.8
Potencia térmica reducida 50/30 °C (Pn)	kW	5.2	5.2	5.2	5.2
Rendimiento nominal 50/30 °C (Hi)	%	105.8	105.8	105.8	105.8
Presión máx. agua circuito de calefacción	bar	3	3	3	3
Presión mín. agua circuito de calefacción	bar	0.5	0.5	0.5	0.5
Capacidad agua depósito de expansión	l	7	7	7	7
Presión mínima del depósito de expansión	bar	0.8	0.8	0.8	0.8
Presión máx. ACS	bar	-	-	8.0	8.0
Presión mín. dinámica ACS	bar	-	-	0.15	0.15
Caudal de agua mínimo del ACS	l/min	-	-	2.0	2.0
Producción de agua sanitaria con $\Delta T = 25$ °C	l/min	-	-	13.8	16.1
Producción de agua sanitaria con $\Delta T = 35$ °C	l/min	-	-	9.8	11.5
Caudal específico "D"	l/min	-	-	12.4	14.3
Rango de temperaturas circuito de calefacción	°C	25÷80	25÷80	25÷80	25÷80
Rango de temperaturas ACS	°C	-	35÷60	35÷60	35÷60
Diámetro conducto de evacuación concéntrico	mm	60/100	60/100	60/100	60/100
Diámetro conductos de evacuación separados	mm	80/80	-	80/80	80/80
Caudal másico humos máx.	kg/s	0.012	0.014	0.013	0.015
Caudal másico humos mín.	kg/s	0.002	0.002	0.002	0.002
Temperatura humos máx.	°C	80	80	80	80
Presión de alimentación gas natural 2H	mbar	20	20	20	20
Presión de alimentación gas GPL	mbar	30	30	30	30
Tensión eléctrica de alimentación	V	230	230	230	230
Frecuencia eléctrica de alimentación	Hz	50	50	50	50
Potencia eléctrica nominal	W	84	94	86	100
Peso neto / carga de agua	Kg	26/28	26/28	26/28	26/28
Dimensiones (altura/anchura/profundidad)	mm	700/395/279	700/395/279	700/395/279	700/395/279
Grado de protección contra la humedad (EN 60529)	-	IPX5D	IPX5D	IPX5D	IPX5D

CONSUMOS CAUDAL TÉRMICO Q_{máx.} y Q_{mín.}

		Sólo calefacción	Con acumulador ACS (*)		
Q _{máx} (G20) - 2H	m ³ /h	2.61	3.06	2.82	3.28
Q _{mín} (G20) - 2H	m ³ /h	0.52	0.52	0.52	0.52
Q _{máx} (G30) - 3B	kg/h	1,95	2,28	2,10	2,44
Q _{mín} (G30) - 3B	kg/h	0,39	0,39	0,39	0,39
Q _{máx} (G31) - 3P	kg/h	1,92	2,25	2,07	2,41
Q _{mín} (G31) - 3P	kg/h	0,38	0,38	0,38	0,38

(*) Disponible como accesorio

3.2.1 Parámetros Técnicos

Con arreglo al Reglamento (UE) N.º 813/2013.

BAXI PRIME			1.24	26	30
Caldera de condensación			Sí	Sí	Sí
Caldera de baja temperatura ⁽¹⁾			No	No	No
Caldera B1			No	No	No
Aparato de calefacción de cogeneración			No	No	No
Calefactor combinado			No	Sí	Sí
Potencia calorífica nominal	<i>P_{nominale}</i>	kW	24	20	24
Potencia calorífica útil a potencia calorífica nominal y régimen de alta temperatura ⁽²⁾	<i>P₄</i>	kW	24,0	20,0	24,0
Potencia calorífica útil a un 30% de potencia calorífica nominal y régimen de baja temperatura ⁽¹⁾	<i>P₁</i>	kW	8,0	6,7	8,0
Eficiencia energética estacional de calefacción	<i>η_s</i>	%	93	93	93
Eficiencia útil ⁽²⁾ a potencia calorífica nominal y régimen de baja temperatura	<i>η₄</i>	%	88,0	88,1	88,0
Eficiencia útil a un 30% de la potencia calorífica nominal y régimen de baja temperatura ⁽¹⁾	<i>η₁</i>	%	97,8	97,8	97,8
Consumo de electricidad auxiliar					
A plena carga	<i>el_{max}</i>	kW	0,038	0,028	0,038
Carga parcial	<i>el_{min}</i>	kW	0,011	0,011	0,011
Modo de espera	<i>P_{SB}</i>	kW	0,003	0,003	0,003
Otros elementos					
Pérdida de calor en modo de espera	<i>P_{stby}</i>	kW	0,040	0,040	0,040
Consumo de electricidad del quemador de encendido	<i>P_{ign}</i>	kW	0,000	0,000	0,000
Consumo de energía anual	<i>Q_{HE}</i>	GJ	74	62	74
Nivel de potencia acústica, interiores	<i>L_{WA}</i>	dB	50	48	50
Emisiones de óxidos de nitrógeno	<i>NO_X</i>	mg/kWh	40	38	40
Parámetros de agua caliente sanitaria					
Perfil de carga declarado			-	XL	XL
Consumo eléctrico diario	<i>Q_{elec}</i>	kWh	-	0,163	0,166
Consumo eléctrico anual	<i>AEC</i>	kWh	-	36	33
Eficiencia energética del caldeo de agua	<i>η_{wh}</i>	%	-	85	87
Consumo de combustible diario	<i>Q_{fuel}</i>	-	-	22,82	22,16
Consumo de combustible anual	<i>AFC</i>	GJ	-	17	17

(1) Baja temperatura se refiere a una temperatura de retorno (en la entrada del calefactor) de 30 °C para las calderas de condensación, 37 °C para las calderas de baja temperatura y 50 °C para los demás calefactores.

(2) Régimen de alta temperatura significa una temperatura de retorno de 60 °C a la entrada del calefactor y una temperatura de alimentación de 80 °C a la salida del calefactor.

4. DESCRIPCIÓN DEL PRODUCTO

4.1 Descripción general

Esta caldera sirve para calentar agua a una temperatura inferior a la de ebullición, a presión atmosférica. Debe conectarse a una instalación de calefacción y a una red de distribución de agua caliente sanitaria dentro de los límites de sus prestaciones y de su potencia. Las características de esta caldera son:

- bajas emisiones de contaminantes;
- calefacción de alto rendimiento;
- descarga de los productos de la combustión a través de un empalme de tipo coaxial o desdoblado;
- panel de mando frontal con pantalla;
- peso y dimensiones reducidas

4.2 Modo de funcionamiento

4.2.1 Combustión

El quemador calienta el agua de calefacción que circula por el intercambiador de calor. Cuando las temperaturas de los gases de combustión son inferiores al punto de rocío (unos 55 °C), el vapor de agua contenido en el gas de combustión se condensa en el lado humos del intercambiador de calor. También el calor que se recupera durante este proceso de condensación (calor latente o calor de condensación) se cede al agua de calefacción. Los gases quemados refrigerados se evacúan a través del conducto de descarga. El agua de condensación se descarga mediante un sifón.

4.2.2 Calefacción y producción de agua caliente sanitaria

En las calderas de tipo calefacción y producción de agua caliente sanitaria instantánea (modelos 24/24 F y 28/28 F), un intercambiador de placas integrado calienta el agua sanitaria. Por medio de una válvula de tres vías, se canaliza el agua calentada hacia la instalación de calefacción o el intercambiador de calor de placas. Un detector de flujo indica la apertura de un grifo del agua caliente a la tarjeta electrónica que conmuta la válvula de tres vías en posición agua caliente y pone en marcha la bomba. La válvula de tres vías es de muelle y sólo consume electricidad al pasar de una posición a otra. La prioridad se da a la demanda de calor en ACS.

4.2.3 Calefacción y producción de agua caliente sanitaria con acumulador exterior

Las calderas de tipo sólo calefacción y con producción de agua caliente sanitaria combinadas con un acumulador exterior (opcional) están desprovistas del intercambiador de placas integrado. Por medio de una válvula de tres vías, se canaliza el agua calentada hacia la instalación de calefacción o un acumulador exterior (si está presente). La sonda de temperatura del acumulador exterior, conectada a la caldera (ver apartado 6.6.9. Conexión de un acumulador exterior) indica a la tarjeta electrónica la demanda de calor que conmuta la válvula de tres vías en posición agua caliente y arranca la bomba. La válvula de tres vías es de muelle y sólo consume electricidad al pasar de una posición a otra. Si el acumulador está conectado a la caldera, la prioridad se da a la demanda de calor en ACS.

4.3 Componentes principales

1. Intercambiador de calor (Calefacción)
2. Grupo hidráulico
3. Intercambiador de placas
4. Válvula de seguridad
5. Ida calefacción instalación / Ida acumulador ACS
6. Salida de Agua Caliente Sanitaria (ACS) (G1/2")
7. Entrada agua sanitaria
8. Retorno calefacción
9. Bomba
10. Válvula de tres vías motorizada
11. Grifo de llenado
12. Entrada agua de red con grifo de llenado instalación
13. Retorno acumulador ACS (G3/4")

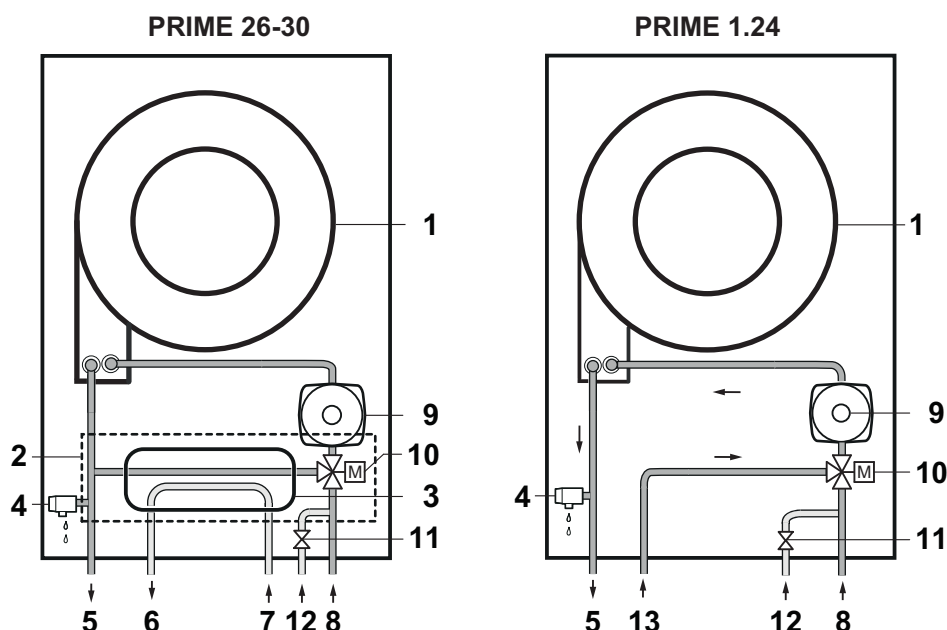

BO-0000144

5. DESCRIPCIÓN DEL PANEL DE CONTROL

LEYENDA DE TECLAS/MANDOS	
	Regulación manual de la temperatura de calefacción
	Regulación manual de la temperatura del agua sanitaria
	Activación del análisis combustión
RESET	Tecla de RESET 1 segundo = Reset anomalía manual 5 segundos = Activación manual función Purgado

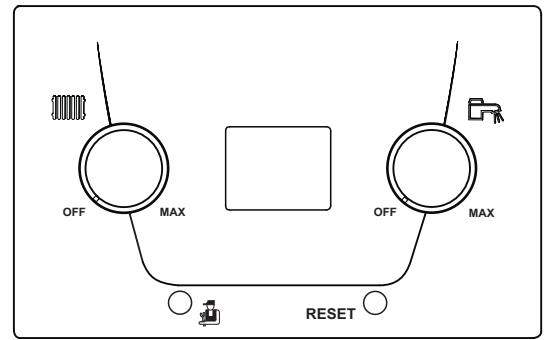

LEYENDA DE LOS SÍMBOLOS VISUALIZADOS EN LA PANTALLA			
	Funcionamiento calefacción habilitado *		
	Funcionamiento ACS habilitado *		
	Temperatura exterior		
	Solicitud de intervención de mantenimiento	RESET	Resetear la anomalía manualmente
	Anomalía		Encendido del quemador

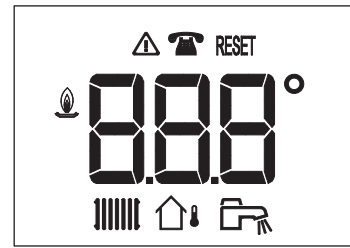

BO-000007

* cuando el símbolo parpadea significa que hay una demanda de calor en curso.

6. FUNCIONAMIENTO

6.1 Uso del panel de control

TECLAS Y MANDOS

El mando regula el ajuste en calefacción de un mínimo de 25 °C a un máximo de 80 °C:

- Girar en sentido horario para aumentar el valor de temperatura y viceversa para reducirlo.
- Actuar sobre el mando y definir el valor de temperatura deseado. En la pantalla aparece el valor de ajuste definido que parpadea durante 5 segundos y al final de este periodo se visualiza la temperatura de impulsión.
- Para deshabilitar la calefacción girar el mando hasta el tope en sentido antihorario (el símbolo desaparece).

El mando regula el ajuste en ACS de un mínimo de 35 °C a un máximo de 60 °C:

- Girar en sentido horario para aumentar el valor de temperatura y viceversa para reducirlo.
- Actuar sobre el mando y definir el valor de temperatura deseado. En la pantalla aparece el valor de ajuste definido que parpadea durante 5 segundos y al final de este periodo se visualiza la temperatura del agua de calefacción (durante el consumo de agua caliente sanitario en la pantalla se indica la temperatura efectiva del agua caliente sanitaria).
- Para deshabilitar el agua caliente sanitaria girar el mando hasta el tope en sentido antihorario (el símbolo desaparece).



En caso de conexión de la sonda exterior, el mando modifica la curva climática definida, según el dispositivo ambiente conectado a la caldera.



Solamente durante el primer encendido de la caldera se activa la "Fase de Inicialización". Este procedimiento realiza una serie de pruebas al final de las cuales se activa automáticamente la función de Purgado de la instalación que dura 5 minutos. Para activar manualmente la función mantener pulsada la tecla RESET durante 5 segundos (cuando la función está activada no es posible interrumpirla).

6.2 Encendido

Para encender la caldera correctamente, actuar del siguiente modo:

- Controlar que la presión de la instalación tenga el valor indicado (capítulo 8.4);
- Alimentar eléctricamente la caldera.
- Abrir la llave del gas (de color amarillo, situado debajo de la caldera).

Procedimiento de encendido

Cuando la caldera está alimentada eléctricamente, en la pantalla se visualiza la siguiente información:

- todos los símbolos encendidos (1 segundo);
- versión software (1 segundo);
- Aparece la indicación "InI" (unos segundos);
- Todo apagado (1 segundo);
- Aparece la indicación "Fx.x." (2 segundos);
- Aparece la indicación "Px.x." (2 segundos);
- Inicia la fase de **purgado** de la caldera y de la instalación de calefacción. En la pantalla se visualiza la indicación "(t17)" y esta fase dura 5 minutos (esta función está activada solamente durante el primer encendido de la caldera);
- Aparece la indicación "OFF" (los mandos están girados totalmente en sentido antihorario).

Al final de la fase de purgado la caldera está lista para el funcionamiento.

- Girar el mando del circuito de calefacción para programar el valor de temperatura de la instalación deseado.
- Girar el mando de la bomba ACS para programar el valor de temperatura del agua caliente sanitaria deseado.

6.3 Apagado total

Para apagar la caldera hay que cortar la alimentación eléctrica del aparato mediante el interruptor bipolar instalado antes de la caldera y cerrar el grifo del gas.



En estas condiciones la caldera no está protegida contra el hielo.

6.4 Protección antihielo

Es buena costumbre evitar el vaciado de toda la instalación de calefacción porque los cambios de agua pueden producir depósitos calcáreos inútiles y dañinos dentro de la caldera y los cuerpos calentadores. Si en invierno la instalación térmica no se utiliza y hay peligro de heladas, se aconseja añadir al agua del circuito una solución anticongelante específica (por ejemplo propilenglicol mezclado con inhibidores de incrustaciones y corrosión). La gestión electrónica de la caldera está provista de una función "antihielo" en calefacción que, con una temperatura de impulsión de la instalación inferior a 7 °C, pone en funcionamiento la bomba. Si la temperatura alcanza 4 °C, enciende el quemador hasta que se alcancen 10 °C en impulsión. Una vez alcanzado este valor, el quemador se apaga, mientras que la circulación realizada por la bomba proseguirá durante 15 minutos.



La función está operativa si la caldera está alimentada eléctricamente, hay gas, la presión de la instalación tiene el valor indicado y la caldera no está bloqueada.

7. AJUSTES

7.1 Lectura de los datos de funcionamiento

Actuando sobre la tecla es posible visualizar alguna información sobre el funcionamiento de la caldera.

- pulsar durante 1 segundo para visualizar la modalidad de funcionamiento (por ejemplo: "t.17" = Fase de purgado en ejecución).
- volver a pulsar durante 1 segundo para visualizar el subestado de funcionamiento o la función operativa correspondiente (por ejemplo: "u.00" = Caldera en espera).
- volver a pulsar durante 1 segundo para visualizar la temperatura de funcionamiento en calefacción: parpadea el símbolo seguido del valor de la temperatura en °C.
- volver a pulsar durante 1 segundo para visualizar el setpoint de la temperatura de funcionamiento en ACS: parpadea el símbolo seguido del valor de la temperatura en °C.
- volver a pulsar durante 1 segundo para visualizar el nivel de potencia de 0 a 100: parpadean el símbolo y el número correspondiente al nivel de potencia.
- volver a pulsar durante 1 segundo: aparecen los símbolos y el contador del consumo energético (kWh) en calefacción.
- volver a pulsar durante 1 segundo: aparecen los símbolos y el contador del consumo energético (kWh) en ACS.
- volver a pulsar durante 1 segundo: aparecen los símbolos y el contador de la refrigeración (NO UTILIZADO).

Para salir mantener pulsada la tecla durante más de 3 segundos.



Los valores de los contadores, expresados en kWh, relativos a los consumos energéticos son puramente indicativos.

ESTADOS Y SUBESTADOS

- El ESTADO es la fase de funcionamiento de la caldera en el momento de la visualización.
- El SUBESTADO es el funcionamiento instantáneo, es decir la operación que la caldera está realizando en el momento de la visualización.

LISTA DE ESTADOS

ESTADO	VISUALIZACIÓN
EN ESPERA	t00
DEMANDA DE CALOR	t01
QUEMADOR EN FASE DE ENCENDIDO	t02
FUNCIONAMIENTO EN CALEFACCIÓN	t03
FUNCIONAMIENTO EN ACS	t04
QUEMADOR APAGADO	t05
POSTCIRCULACIÓN BOMBA	t06
APAGADO DEL QUEMADOR POR HABER ALCANZADO EL SETPOINT DE TEMPERATURA	t08
ANOMALÍA TEMPORAL	t09
ANOMALÍA PERMANENTE (ANOMALÍA A RESETEAR MANUALMENTE)	t10
ANÁLISIS COMBUSTIÓN A LA POTENCIA MÍNIMA	t11
ANÁLISIS COMBUSTIÓN A LA POTENCIA MÁXIMA EN CALEFACCIÓN	t12
ANÁLISIS COMBUSTIÓN A LA POTENCIA MÁXIMA EN ACS	t13
DEMANDA DE CALOR MANUAL	t15
PROTECCIÓN ANTIHIELO ACTIVA	t16
FUNCIÓN DE PURGADO ACTIVA	t17
TARJETA ELECTRÓNICA SOBRECALENTADA (ESPERAR A QUE SE ENFRÍE)	t18
CALDERA EN FASE DE RESET	t19

LISTA DE SUBESTADOS

SUBESTADO	VISUALIZACIÓN
EN ESPERA	U00
TIEMPO DE ESPERA PRÓXIMO ENCENDIDO EN CALEFACCIÓN	U01
PREVENTILACIÓN	U13
PREENCENDIDO QUEMADOR	U17
INTENTO DE ENCENDIDO QUEMADOR	U18
CONTROL LLAMA	U19
FUNCIONAMIENTO VENTILADOR DURANTE INTENTOS DE ENCENDIDO	U20
FUNCIONAMIENTO CON SETPOINT DE TEMPERATURA PROGRAMADO	U30
FUNCIONAMIENTO CON SETPOINT DE TEMPERATURA LIMITADO	U31
FUNCIONAMIENTO A LA POTENCIA MÁXIMA DISPONIBLE	U32
SE HA DETECTADO GRADIENTE NIVEL 1	U33
SE HA DETECTADO GRADIENTE NIVEL 2	U34
SE HA DETECTADO GRADIENTE NIVEL 3	U35
PROTECCIÓN LLAMA ACTIVA	U36
TIEMPO DE ESTABILIZACIÓN	U37
ARRANQUE CALDERA A LA POTENCIA MÍNIMA	U38
POSTVENTILACIÓN	U41
APAGADO VENTILADOR	U44
REDUCCIÓN POTENCIA POR TEMPERATURA HUMOS ALTA	U45
POSTCIRCULACIÓN BOMBA	U60

8. MANTENIMIENTO

8.1 Generalidades

La caldera no requiere un mantenimiento complejo. Sin embargo, se aconseja hacerla inspeccionar y someterla a mantenimiento a intervalos regulares. El mantenimiento y la limpieza de la caldera deben ser realizados obligatoriamente por lo menos una vez al año por un profesional cualificado.

8.2 Mensaje para el mantenimiento

Esta función sirve para avisar al usuario, mediante la visualización del símbolo  en la pantalla, de que la caldera requiere mantenimiento (si la función está habilitada, véase el manual instalador).

8.3 Advertencias para el mantenimiento

Controlar periódicamente que la presión leída en el manómetro, con la instalación fría, esté comprendida entre **1 - 1,5** bar. Si es inferior, actuar sobre el grifo de llenado de la instalación según se describe en el capítulo "Llenado de la instalación". Se aconseja abrir dicho grifo muy lentamente para facilitar la salida del aire.



La caldera está dotada de un presostato hidráulico que no permite el funcionamiento de la caldera en caso de falta de agua.



De producirse disminuciones frecuentes de la presión, dirigirse al **SERVICIO DE ASISTENCIA TÉCNICA AUTORIZADO**.

8.4 Llenado de la instalación

El mando de llenado es de color azul y está situado debajo de la caldera, como se puede ver en la figura adjunta. Para llenar la instalación, actuar según se describe a continuación:

- Tirar del mando (**A**) hacia abajo para sacarlo de su alojamiento.
- Girar lentamente el mando en sentido antihorario (hacia la izquierda) para llenar la instalación. No utilizar herramientas, sino solamente los dedos.
- Llenar el sistema hasta que la presión leída en el manómetro (**B**) alcance un valor comprendido entre 1,0 y 1,5 bar.
- Cerrar el grifo y controlar que no haya pérdidas de agua.

Controlar periódicamente, con la instalación fría, la presión leída en el manómetro (**B**). En caso de presión baja, actuar sobre el grifo para restablecer los valores de presión definidos.

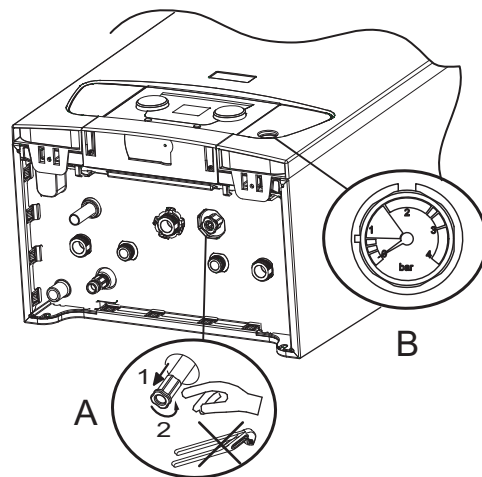

BO-000025

8.5 Purgado de la instalación

Es indispensable purgar el aire que esté presente en la caldera, en los conductos o en los grifos para evitar los ruidos molestos que se pueden producir durante la calefacción o el consumo de agua. A tal fin, actuar según se indica a continuación:

- Abrir las válvulas de todos los radiadores conectados al sistema de calefacción.
- Regular el termostato ambiente en la temperatura más alta posible.
- Esperar a que los radiadores estén calientes.
- Regular el termostato ambiente en la temperatura más baja posible.
- Esperar unos 10 minutos, hasta que los radiadores se hayan enfriado.
- Purgar los radiadores. Empezar por las plantas inferiores.
- En el caso de que sus radiadores estén equipados con purgadores manuales, abrir el purgador, manteniendo un paño apoyado en el mismo.
- Esperar hasta que el agua salga de la válvula de purgado y luego cerrar el empalme de purgado.
- Después del purgado, controlar que la presión de la instalación todavía sea suficiente.

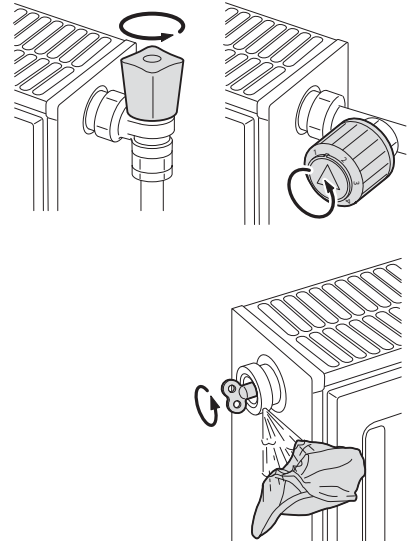

BO-0000026



Tener cuidado porque el agua todavía podría estar caliente.



Si la presión hidráulica del agua en la instalación de calefacción es inferior a 0,8 bar, se aconseja restaurar la presión (la presión hidráulica aconsejada está comprendida entre 1,0 y 1,5 bar) según se describe en el capítulo 8.3.

8.6 Vaciado de la instalación

El mando de vaciado está situado debajo de la caldera, como se puede ver en la figura adjunta. Para vaciar la instalación, actuar según se describe a continuación:

- Girar lentamente el mando (C) en sentido antihorario (hacia la izquierda) para abrir el grifo. No utilizar herramientas, sino solamente los dedos.
- Al finalizar el vaciado, cerrar el grifo.

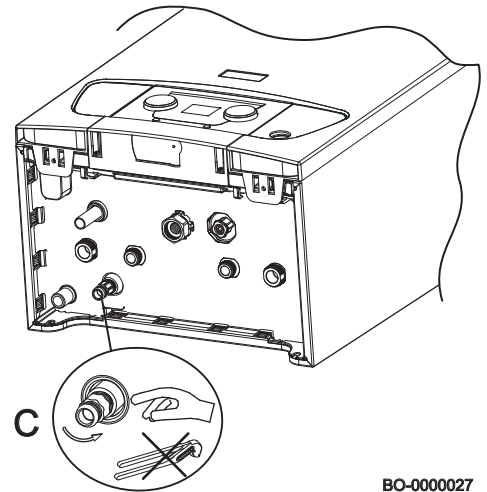

BO-0000027

9. SOLUCIÓN DE PROBLEMAS

Las indicaciones en la pantallas son de dos tipos: temporales o permanentes. La primera visualización que aparece en la pantalla es una letra seguida de un código numérico de dos cifras. La letra indica el tipo de anomalía, temporal (H) o permanente (E). El código numérico indica el grupo al que pertenece la anomalía clasificada según la seguridad. La segunda visualización se alterna con la primera parpadeando; está constituida por un código numérico de dos cifras que indica el tipo de anomalía (véanse las siguientes tablas de anomalías).

ANOMALÍA TEMPORAL (H.x.x.)

La anomalía temporal está identificada en la pantalla con la letra "H" seguida de un número (grupo). La anomalía temporal es un tipo de anomalía que no ocasiona un bloqueo permanente de la caldera, sino que se soluciona en cuanto se haya eliminado la causa que la ha producida.

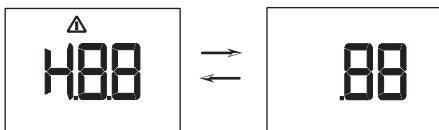

BO-0000076

ANOMALÍA PERMANENTE (E.x.x)

La anomalía permanente está identificada en la pantalla con la letra "E" seguida de un número (grupo). Pulsar la tecla RESET durante 1 segundo. En caso de que la anomalía se visualice con frecuencia, llamar al centro de Asistencia Técnica autorizado.

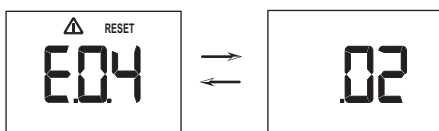

BO-0000075

9.1 Códigos de anomalía

ANOMALÍA TEMPORAL

VISUALIZACIÓN PANTALLA CALDERA		DESCRIPCIÓN ANOMALÍAS TEMPORALES	CAUSA
Código grupo	Código específico		Control / Solución
H.01	.00	Falta de comunicación temporal entre la válvula del gas y la tarjeta de la caldera.	ERROR TARJETA PRINCIPAL Configurar CN1/CN2 Sustituir la tarjeta principal
H.01	.05	Se ha alcanzado el valor máximo delta de temperatura entre la impulsión y el retorno.	CIRCULACIÓN INSUFICIENTE Controlar circulación caldera/instalación Activar un ciclo de desaireación manual Controlar presión instalación OTRAS CAUSAS Controlar limpieza intercambiador Controlar funcionamiento sonda de temperatura Controlar conexión sonda de temperatura
H.01	.08	Aumento temperatura de impulsión demasiado rápido en calefacción. Bloqueo temporal 10 minutos.	CIRCULACIÓN INSUFICIENTE Controlar circulación caldera/instalación Activar un ciclo de desaireación manual Controlar presión instalación OTRAS CAUSAS Controlar limpieza intercambiador Controlar funcionamiento sonda de temperatura Controlar conexión sonda de temperatura
H.01	.14	Se ha alcanzado el valor máximo de temperatura de impulsión.	CIRCULACIÓN INSUFICIENTE Controlar circulación caldera/instalación Activar un ciclo de desaireación manual
H.01	.18	Falta de circulación de agua (temporal).	CIRCULACIÓN INSUFICIENTE Controlar presión instalación Activar un ciclo de desaireación manual Controlar funcionamiento bomba Controlar circulación caldera/instalación ERROR SONDAS TEMPERATURA Controlar funcionamiento sonda de temperatura Controlar conexión sonda de temperatura
H.01	.21	Aumento temperatura de impulsión demasiado rápido en ACS. Bloqueo temporal 10 minutos.	CIRCULACIÓN INSUFICIENTE Controlar presión instalación Activar un ciclo de desaireación manual Controlar funcionamiento bomba Controlar circulación caldera/instalación ERROR SONDAS TEMPERATURA Controlar funcionamiento sonda de temperatura Controlar conexión sonda de temperatura
H.02	.02	Espera introducción parámetros de configuración (CN1, CN2).	FALTA CONFIGURACIÓN CN1/CN2 Configurar CN1/CN2
H.02	.03	Parámetros de configuración (CN1,CN2) introducidos incorrectos.	Controlar configuración CN1/CN2 Configurar CN1/CN2 correctos
H.02	.04	Parámetros de tarjeta ilegible.	ERROR TARJETA PRINCIPAL Configurar CN1/CN2 Sustituir la tarjeta principal
H.02	.06	Presión circuito de calefacción baja.	Controlar presión instalación y restaurar Controlar presión del depósito de expansión Controlar pérdidas caldera / instalación
H.03	.00	Falta de identificación parte de seguridad de la caldera.	ERROR TARJETA PRINCIPAL Sustituir la tarjeta principal
H.03	.01	Falta de comunicación circuito de confort (error interior tarjeta de la caldera).	ERROR TARJETA PRINCIPAL Sustituir la tarjeta principal
H.03	.02	Pérdida temporal de llama.	PROBLEMAS ELECTRODO Controlar conexiones eléctricas electrodo Verificar estado electrodo ALIMENTACIÓN GAS Controlar pres. alimentación gas Controlar calibrado de la válvula del gas CONDUCTO DE DESCARGA HUMOS Verificar terminal de descarga humos y aspiración aire Controlar tensión eléctrica de alimentación

ANOMALÍA PERMANENTE (SE REQUIERE RESET)

VISUALIZACIÓN PANTALLA CALDERA		DESCRIPCIÓN ANOMALÍAS PERMANENTES QUE REQUIEREN UN RESET	CAUSA
Código grupo	Código específico		Control / Solución
E.00	.04	Sensor temperatura de retorno no conectado	PROBLEMA SONDA/CONEXIÓN Controlar funcionamiento sonda de temperatura Controlar conexión sonda/tarjeta
E.00	.05	Sonda temperatura de retorno en cortocircuito	PROBLEMA SONDA/CONEXIÓN Controlar funcionamiento sonda Controlar conexión sonda/tarjeta
E.01	.04	Pérdida de llama detectada 5 veces en 24 horas (con quemador encendido)	ALIMENTACIÓN GAS Controlar pres. alimentación gas Controlar calibrado de la válvula del gas Verificar terminal de descarga humos y aspiración aire Controlar tensión eléctrica de alimentación
E.01	.11	Número incorrecto de revoluciones del ventilador	PROBLEMA TARJETA/VENTILADOR Cambiar unidad aire-gas
E.01	.12	Temperatura medida por el sonda de retorno mayor que la temperatura de impulsión	PROBLEMA SONDAS/CONEXIÓN Controlar la inversión de posición de los sondas Controlar posición correcta sonda impulsión Controlar temperatura retorno en la caldera Controlar funcionamiento sondas
E.01	.17	Falta de circulación de agua (permanente)	CIRCULACIÓN INSUFICIENTE Controlar presión instalación Activar un ciclo de desaireación manual Controlar funcionamiento bomba Controlar circulación caldera/instalación ERROR SONDAS Controlar funcionamiento sondas de temperatura Controlar conexión sondas de temperatura
E.01	.20	Se ha alcanzado el valor máximo para la temperatura humos	INTERCAMBIADOR LADO HUMOS ATASCADO Verificar limpieza intercambiador
E.02	.00	Caldera en fase de reset	VISUALIZACIÓN RESET EN CURSO Esperar fin reset
E.02	.07	Presión circuito de calefacción baja (permanente)	Controlar presión instalación y restaurar Controlar presión del depósito de expansión Controlar pérdidas caldera / instalación
E.02	.16	Timeout comunicación con memoria interior tarjeta de la caldera	ERROR TARJETA PRINCIPAL Verificar eventuales perturbaciones electromagnéticas Sustituir la tarjeta principal
E.02	.17	Falta de comunicación permanente entre la válvula del gas y la tarjeta de la caldera	ERROR TARJETA PRINCIPAL Verificar eventuales perturbaciones electromagnéticas Sustituir la tarjeta principal
E.02	.19	Modificación estado dip-switch j=1 (apartado 6.6.1)	MODIFICACIÓN CONFIGURACIÓN CALDERA Pulsar la tecla reset durante 2 segundos
E.02	.20	Modificación estado dip-switch j=2 (apartado 6.6.1)	MODIFICACIÓN CONFIGURACIÓN CALDERA Pulsar la tecla reset durante 2 segundos
E.02	.21	Modificación estado dip-switch j=3 (apartado 6.6.1)	MODIFICACIÓN CONFIGURACIÓN CALDERA Pulsar la tecla reset durante 2 segundos
E.02	.47	Conexión a dispositivo exterior fracasada	ERROR CONEXIÓN ELÉCTRICA Verificar conexión X14-A / X12-B Sustituir la tarjeta de conexiones eléctricas
E.02	.48	Configuración dispositivo exterior fracasada	Verificar las instrucciones del dispositivo exterior
E.04	.00	Anomalía válvula del gas	ERROR TARJETA PRINCIPAL Sustituir la tarjeta principal
E.04	.01	Sonda temperatura de impulsión en cortocircuito	PROBLEMA SONDAS/CONEXIÓN Controlar conexión sonda/tarjeta Controlar funcionamiento sonda
E.04	.02	Sonda temperatura de impulsión no conectado	PROBLEMA SONDAS/CONEXIÓN Controlar conexión sonda/tarjeta Controlar funcionamiento sonda
E.04	.03	Configuración de la temperatura máxima de impulsión	CIRCULACIÓN INSUFICIENTE Controlar circulación caldera/instalación Activar un ciclo de desaireación manual Controlar funcionamiento sondas

Sección USUARIO (es)

E.04	.04	Sonda de humos en cortocircuito	MAL FUNCIONAMIENTO SONDA DE HUMOS Controlar funcionamiento sonda de humos Controlar conexión sonda/tarjeta
E.04	.05	Sonda de humos no conectado	PROBLEMA SONDA/CONEXIÓN Controlar funcionamiento sonda de humos Controlar conexión sonda/tarjeta
E.04	.06	Se ha alcanzado el valor crítico de temperatura humos	ATASCO CHIMENEA Controlar atasco chimenea MAL FUNCIONAMIENTO SONDA DE HUMOS Controlar funcionamiento sonda
E.04	.08	Se ha alcanzado el valor máximo de temperatura de seguridad	CIRCULACIÓN INSUFICIENTE Controlar presión instalación Activar un ciclo de desaireación manual Controlar funcionamiento bomba Controlar circulación caldera/instalación OTRAS CAUSAS Controlar funcionamiento termostato seguridad Controlar conexión termostato seguridad
E.04	.10	El encendido del quemador ha fracasado después de 5 intentos	ALIMENTACIÓN GAS Controlar pres. alimentación gas Controlar conexión eléctrica válvula del gas Controlar calibrado de la válvula del gas Controlar funcionamiento válvula del gas PROBLEMAS ELECTRODO Controlar conexiones eléctricas electrodo Verificar estado electrodo OTRAS CAUSAS Controlar funcionamiento ventilador Controlar estado del conducto de descarga humos (atacos)
E.04	.12	Falta de encendido por detección de llama parásita	Controlar el circuito de tierra Controlar tensión eléctrica de alimentación.
E.04	.13	Rotor del ventilador bloqueado	PROBLEMA TARJETA/VENTILADOR Verificar conexión tarjeta con ventilador Cambiar unidad aire-gas
E.04	.17	Avería circuito de mando válvula del gas	ERROR TARJETA PRINCIPAL Sustituir la tarjeta principal



Si se conecta una Unidad Ambiente a la caldera, en caso de anomalía se visualiza siempre el código "254". Mirar en la pantalla de la caldera el código de la anomalía.

10. PUESTA FUERA DE SERVICIO

10.1 Procedimiento de desmontaje

Antes de desmontar el aparato, asegúrese de haber desconectado la alimentación eléctrica, de haber cerrado la válvula de entrada de gas y haber colocado en condiciones de seguridad todas las conexiones de la caldera y de la instalación.

11. ELIMINACIÓN

11.1 Eliminación y reciclado



Sólo técnicos cualificados están autorizados para trabajar en el aparato y en la instalación.

El aparato se debe eliminar correctamente con arreglo a las normativas, las leyes y los reglamentos vigentes. El aparato y los accesorios no se deben eliminar con los residuos domésticos. Más del 90% de los materiales del aparato se puede reciclar.

12. PROTECCIÓN DEL MEDIO AMBIENTE

12.1 Ahorro energético

Regulación de la calefacción





Regular la temperatura de impulsión de la caldera según el tipo de instalación. Para las instalaciones con radiadores, se aconseja programar una temperatura máxima de impulsión del agua de calefacción de unos 60°C y aumentar este valor si no se alcanza el confort ambiente requerido. En caso de instalación con suelo radiante, no superar la temperatura indicada por el diseñador de la instalación. Se aconseja utilizar la Sonda Exterior y/o la Unidad de Ambiente para adaptar automáticamente la temperatura de impulsión según las condiciones atmosféricas o la temperatura ambiente. De este modo no se produce más calor que el que efectivamente se necesita. Regular la temperatura ambiente sin sobrecalentar los locales. Cada grado en exceso comporta un consumo energético mayor, equivalente a un 6%. Adecuar la temperatura ambiente también según el tipo de utilización de los locales. Por ejemplo, el dormitorio o las habitaciones que se utilizan menos se pueden calentar a una temperatura inferior. Utilizar la programación horaria (si está disponible) y programar para las horas nocturnas una temperatura ambiente unos 5 °C inferior a la de las horas diurnas. Un valor inferior no es conveniente en términos de ahorro económico. Solamente en caso de ausencia prolongada, como por ejemplo unas vacaciones, bajar aún más la consigna de temperatura. Para asegurar la correcta circulación del aire no cubrir los radiadores. No dejar las ventanas entrecerradas para airear los locales, sino abrirlas completamente durante un breve periodo.

Agua caliente sanitaria

Un buen ahorro se obtiene programando una temperatura de confort del agua sanitaria, evitando mezclarla con el agua fría. Cualquier calefacción adicional causa un derroche de energía y una mayor producción de caliza (la causa principal del funcionamiento anómalo de la caldera).

13. APÉNDICE

13.1 Ficha de producto

BAXI PRIME		26	1.24	30
Calefacción: aplicación de temperatura		Media	Media	Media
Calentamiento de agua - Perfil de carga declarado		XL	-	XL
Clase de eficiencia energética estacional				
Clase de eficiencia energética de calentamiento de agua			-	
Potencia calorífica nominal (<i>Prated</i> o <i>Psup</i>)	kW	20	24	24
Calefacción: consumo anual de energía	GJ	62	74	74
Calentamiento de agua: consumo anual de energía	kWh ⁽¹⁾	33	33	33
	GJ ⁽²⁾	17	17	17
Eficiencia energética estacional de calefacción	%	93	93	93
Eficiencia energética del calentamiento de agua	%	85	85	87
Nivel de potencia acústica (L _{WA}) en interiores	dB	48	50	50

(1) Eléctrico

(2) Combustible

Zařízení mohou používat děti starší než 8 let a osoby s omezenými fyzickými, smyslovými nebo duševními schopnostmi, anebo nezkušené a neznalé osoby za předpokladu, že jsou pod dohledem anebo byly poučeny o bezpečném použití zařízení a pochopily nebezpečí, která vyplývají z jeho použití. Děti se nesmí se zařízením hrát. Čištění a údržbu, jejichž provádění musí zajišťovat uživatel, nesmí provádět děti bez dohledu.

OBSAH

1.	BEZPEČNOST	51
1.1	VŠEOBECNÉ BEZPEČNOSTNÍ POKYNY	51
1.2	DOPORUČENÍ	51
1.3	ZODPOVĚDNOST	51
2.	ÚVOD	52
2.1	ZÁKLADNÍ INFORMACE	52
2.2	POUŽITÉ SYMBOLY	52
3.	TECHNICKÉ VLASTNOSTI	52
3.1	NORMY A HOMOLOGACE	52
3.2	TECHNICKÉ ÚDAJE	53
3.2.1	TECHNICKÉ PARAMETRY	54
4.	POPIS VÝROBKU	55
4.1	VŠEOBECNÝ POPIS	55
4.2	PRINCIP PROVOZU	55
4.3	ZÁKLADNÍ KOMPONENTY	55
5.	POPIS OVLÁDACÍHO PANELU	56
6.	PROVOZ	56
6.1	POUŽITÍ OVLÁDACÍHO PANELU	56
	TLAČÍTKA A OVLADAČE	56
6.2	ZAPNUTÍ	56
	POSTUP ZAPNUTÍ	57
6.3	ÚPLNÉ VYPNUTÍ	57
6.4	PROTIMRAZOVÁ OCHRANA	57
7.	NASTAVENÍ	57
7.1	NAČTENÍ PROVOZNÍCH ÚDAJŮ	57
	STAVY A SUBSTAVY	58
8.	ÚDRŽBA	59
8.1	ZÁKLADNÍ INFORMACE	59
8.2	ZPRÁVA PRO ÚDRŽBU	59
8.3	UPOZORNĚNÍ PRO ÚDRŽBU	59
8.4	NAPLNĚNÍ SYSTÉMU	59
8.5	ODVZDUŠNĚNÍ SYSTÉMU	60
8.6	VYPUŠTĚNÍ SYSTÉMU	60
9.	ŘEŠENÍ PROBLÉMŮ	60
9.1	KÓDY ZÁVADY	61
10.	UVEDENÍ MIMO PROVOZ	63
10.1	POSTUP DEMONTÁŽE	63
11.	LIKVIDACE	63
11.1	LIKVIDACE A RECYKLACE	63
12.	OCHRANA ŽIVOTNÍHO PROSTŘEDÍ	64
12.1	ÚSPORA ENERGIE	64
13.	PŘÍLOHA	64
13.1	INFORMAČNÍ LIST VÝROBKU	64

1. BEZPEČNOST

1.1 Všeobecné bezpečnostní pokyny

JE CÍTIT PLYN

- Vypněte kotel.
- Nezapínejte žádná elektrická zařízení (např. světla).
- Uhaste případné volné plamínky a vyvětrejte.
- Kontaktujte autorizovaný servis.

JSOU CÍTIT SPALINY

- Vypněte kotel.
- Vyvětrejte v místnosti.
- Kontaktujte autorizovaný servis.

HOŘLAVÉ LÁTKY

Nepoužívejte/neskladujte v blízkosti kotle hořlavé látky (např. papír, ředidlo atd.).

ÚDRŽBA A ČIŠTĚNÍ KOTLE

Před jakýmkoliv zásahem vypojte kotel z elektrické sítě.



Jednou za rok proveďte údržbu zařízení. Kontaktujte kvalifikovaného technika, který vydá podepsaný certifikát údržby.

1.2 Doporučení



Pouze kvalifikovaní technici mají povolení zasahovat na zařízení a na systému.



Zařízení není určeno osobám, jejichž fyzické, senzorní a mentální schopnosti jsou omezené nebo nemají dostatečné zkušenosti a znalosti. Výjimkou jsou případy, kdy mají u sebe zodpovědnou osobu, která zajistí dohled a jejich bezpečnost.



Fyzicky neodpojujte zařízení od elektrického napájení s cílem zabezpečit provoz bezpečnostních funkcí jako jsou protizablování čerpadla a protimrazová ochrana.



Části balení (igelitové sáčky, polystyrén atd.) nesmí být ponechány v dosahu dětí, jelikož mohou být případným zdrojem nebezpečí.



Pravidelně ověřujte tlak systému (minimální tlak 0,8 baru, doporučený tlak 1 - 1,5 baru).



Nevyjímejte ani nepřikrývejte štítky a identifikační štítky umístěné na zařízení. Tyto musí zůstat viditelné po celou dobu životnosti zařízení.



V případě nedodržení pokynů ztrácí platnost záruka na zařízení. Autorizovaná servisní střediska naleznete v příloženém seznamu. Nepoužívejte však ostré nástroje nebo drsné materiály, které by mohly poškodit lak.

1.3 Zodpovědnost

1.3.1 ZODPOVĚDNOST VÝROBCE

Naše výrobky jsou osazeny označením . Naše společnost si z důvodu neustálého zlepšování svých výrobků vyhrazuje právo modifikovat kdykoli a bez předchozího upozornění údaje uvedené v této dokumentaci. Tato dokumentace má pouze informativní charakter a nesmí být použita jako smlouva ve vztahu k třetím osobám. Výrobce nenes zodpovědnost v následujících případech:

- Nedodržení instalačních pokynů zařízení.
- Nedodržení návodu k použití zařízení.
- Nedodržení nebo nedostatečná údržba zařízení.

1.3.2 ZODPOVĚDNOST INSTALATÉRA

Instalatér nese odpovědnost za instalaci a první uvedení zařízení do provozu. Instalatér musí dodržovat následující pokyny:

- Přečíst si a dodržovat pokyny obsažené v návodech dodaných spolu se zařízením.
- Nainstalovat zařízení v souladu s platnými zákony a předpisy.
- Provést počáteční uvedení do provozu a případné nezbytné kontroly.
- Vysvětlit instalaci uživateli.
- V případě nezbytnosti údržby informovat uživatele o povinnosti provádět kontrolu zařízení a uchovávat jej ve správných provozních podmínkách.
- Odevzdat uživateli všechny návody k použití.

1.3.3 ZODPOVĚDNOST UŽIVATELE

Pro zabezpečení plně funkční instalace je třeba dodržovat následující pokyny:

- Přečíst si a dodržovat pokyny obsažené v návodech dodaných spolu se zařízením.
- Za účelem instalace a počátečního uvedení do provozu se obracet na kvalifikovaného instalatéra.
- Požádat instalatéra o vysvětlení provozu kotle.
- Nechat provádět údržbu a nezbytné inspekce kvalifikovaným instalatérem/autorizovaný servisním střediskem.
- Udržovat návody v dobrém stavu a blízko zařízení.

Neumožňovat použití zařízení osobami (včetně dětí), kterých fyzické, duševní a rozumové schopnosti jsou omezeny nebo osobami bez technické kompetence. Použití zařízení ze strany těchto osob je povoleno pouze pod dohledem osoby, která je schopná zajistit jejich bezpečnost anebo pouze v případě, že byli vyškolené o správném použití zařízení. Nenechte děti se hrát se zařízením.

2. ÚVOD

2.1 Základní informace

Tento návod je určený pro uživatele kotle PRIME.

2.2 Použité symboly



UPOZORNĚNÍ

Riziko poškození nebo špatného provozu zařízení. Dbejte na upozornění na nebezpečí, která se týkají ohrožení osob.



NEBEZPEČNÍ POPÁLENÍ

Před zásahem na místech, která jsou vystavena teple, vyčkejte, dokud zařízení nezchladne .



NEBEZPEČÍ VYSOKÉHO NAPĚTÍ

Elektrické části pod proudem, nebezpečí elektrického proudu.



NEBEZPEČÍ MRAZU

Díky vysokým teplotám možná tvorba ledu.



DŮLEŽITÉ INFORMACE

Tyto informace je třeba důkladně pročíst, jsou nezbytné pro správný provoz kotle.



VŠEOBECNÝ ZÁKAZ

Je zakázáno provádět/používat viz popisek vedle symbolu.

3. TECHNICKÉ VLASTNOSTI

3.1 Normy a homologace

3.1.1 Certifikace

Tímto potvrzujeme, že níže specifikovaná zařízení jsou v souladu s modelem popsáním v CE prohlášení o shodě.

Číslo CE	0085CQ0192
Třída NOx	6
Typ připojení spalin	B23 – B23P – B33 - C13 – C33 – C43 – C53 – C63 – C83 – C93

3.2 Technické údaje

		PRIME 1.24		PRIME 26	PRIME 30
		Pouze vytápění	zásobníku TUV (*)		
Kategorie		II _{2H3B/P}			
Typ plynu	-	G20 - G30 - G31			
Jmenovitý tepelný příkon TUV (Qn)	kW	-	28.9	26.7	31.0
Jmenovitý tepelný příkon topení (Qn)	kW	24.7	24.7	20.6	24.7
Redukovaný tepelný příkon (Qn)	kW	4.9	4.9	4.9	4.9
Jmenovitý tepelný výkon TUV (Pn)	kW	-	28.0	26.0	30.0
Jmenovitý tepelný výkon 80/60 °C (Pn)	kW	24.0	24.0	20.0	24.0
Jmenovitý tepelný výkon 80/60 °C (Pn) Hodnota z výroby seřizena v topení	kW	24,0	24,0	20,0	20,0
Jmenovitý tepelný výkon 50/30 °C (Pn)	kW	26.1	26.1	21.8	26.1
Redukovaný tepelný výkon 80/60 °C (Pn)	kW	4.8	4.8	4.8	4.8
Redukovaný tepelný výkon 50/30 °C (Pn)	kW	5.2	5.2	5.2	5.2
Jmenovitá účinnost 50/30 °C (Hi)	%	105.8	105.8	105.8	105.8
Maximální tlak vody topného okruhu	bar	3	3	3	3
Minimální tlak vody topného okruhu	bar	0.5	0.5	0.5	0.5
Objem vody expanzní nádoby	l	7	7	7	7
Minimální tlak expanzní nádoby	bar	0.8	0.8	0.8	0.8
Maximální tlak vody v okruhu TUV	bar	-	-	8.0	8.0
Minimální dynamický tlak okruhu TUV	bar	-	-	0.15	0.15
Minimální průtok vody okruhu TUV	l/min	-	-	2.0	2.0
Výroba vody TUV při ΔT = 25 °C	l/min	-	-	13.8	16.1
Výroba vody TUV při ΔT = 35 °C	l/min	-	-	9.8	11.5
Specifický průtok „D“	l/min	-	-	12.4	14.3
Rozsah teplot topného okruhu	°C	25÷80	25÷80	25÷80	25÷80
Rozsah teplot okruhu TUV	°C	-	35÷60	35÷60	35÷60
Průměr koaxiálního odkouření	mm	60/100	60/100	60/100	60/100
Průměr dělených odkouření	mm	80/80	-	80/80	80/80
Max. hmotnostní průtok spalin	kg/s	0.012	0.014	0.013	0.015
Min. hmotnostní průtok spalin	kg/s	0.002	0.002	0.002	0.002
Max teplota spalin	°C	80	80	80	80
Připojovací přetlak zemní plyn 2H	mbar	20	20	20	20
Připojovací přetlak LPG	mbar	30	30	30	30
Elektrické napětí napájení	V	230	230	230	230
Elektrická frekvence napájení	Hz	50	50	50	50
Jmenovitý elektrický příkon	W	84	94	86	100
Čistá hmotnost / objem vody	Kg	26/28	26/28	26/28	26/28
Rozměry (výška/šířka/hloubka)	mm	700/395/279	700/395/279	700/395/279	700/395/279
Stupeň ochrany proti vlhkosti (EN 60529)	-	IPX5D	IPX5D	IPX5D	IPX5D

SPOTŘEBY TEPELNÉHO PŘÍKONU Q _{max} a Q _{min}		Pouze vytápění		zásobníku TUV (*)	
Q _{max} (G20) - 2H	m ³ /h	2.61	3.06	2.82	3.28
Q _{min} (G20) - 2H	m ³ /h	0.52	0.52	0.52	0.52
Q _{max} (G30) - 3B	kg/h	1,95	2,28	2,10	2,44
Q _{min} (G30) - 3B	kg/h	0,39	0,39	0,39	0,39
Q _{max} (G31) - 3P	kg/h	1,92	2,25	2,07	2,41
Q _{min} (G31) - 3P	kg/h	0,38	0,38	0,38	0,38

(*) K dispozici jako příslušenství

3.2.1 Technické Parametry

V souladu s nařízením Komise (ES) č. 813/2013.

BAXI PRIME			1.24	26	30
Kondenzační kotel			Ano	Ano	Ano
Nízkoteplotní kotel ⁽¹⁾			Ne	Ne	Ne
Kotel typu B11			Ne	Ne	Ne
Kogenerační ohřívač pro vytápění vnitřních prostorů			Ne	Ne	Ne
Kombinovaný ohřívač			Ne	Ano	Ano
Jmenovitý tepelný výkon	$P_{nominale}$	kW	24	20	24
Užitečný tepelný výkon při jmenovitém tepelném výkonu a ve vysokoteplotním režimu ⁽²⁾	P_4	kW	24,0	20,0	24,0
Užitečný tepelný výkon při 30 % jmenovitého tepelného výkonu a v nízkoteplotním režimu ⁽¹⁾	P_1	kW	8,0	6,7	8,0
Sezónní energetická účinnost vytápění	η_s	%	93	93	93
Užitečná účinnost při jmenovitém tepelném výkonu a ve vysokoteplotním režimu ⁽²⁾	η_4	%	88,0	88,1	88,0
Užitečná účinnost při 30 % jmenovitého tepelného výkonu a v nízkoteplotním režimu ⁽¹⁾	η_1	%	97,8	97,8	97,8
Spotřeba pomocné elektrické energie					
Plné zatížení	el_{max}	kW	0,038	0,028	0,038
Částečné zatížení	el_{min}	kW	0,011	0,011	0,011
Pohotovostní režim	P_{SB}	kW	0,003	0,003	0,003
Další položky					
Tepelná ztráta v pohotovostním režimu	P_{stby}	kW	0,040	0,040	0,040
Spotřeba elektrické energie zapalovacího hořáku	P_{ign}	kW	0,000	0,000	0,000
Roční spotřeba energie	Q_{HE}	GJ	74	62	74
Hladina akustického výkonu ve vnitřním prostoru	L_{WA}	dB	50	48	50
Emise oxidů dusíku	NO_X	mg/kWh	40	38	40
Parametry teplé vody pro domácnosti					
Deklarovaný zátěžový profil			-	XL	XL
Denní spotřeba elektrické energie	Q_{elec}	kWh	-	0,163	0,166
Roční spotřeba elektrické energie	AEC	kWh	-	36	33
Energetická účinnost ohřevu vody	η_{wh}	%	-	85	87
Denní spotřeba paliva	Q_{fuel}	-	-	22,82	22,16
Roční spotřeba paliva	AFC	GJ	-	17	17

(1) Nízkou teplotou se u kondenzačních kotlů rozumí návratová teplota 30 °C, u nízkoteplotních kotlů teplota 37 °C a u ostatních ohřívačů 50 °C (na vstupu do ohřívače).

(2) Vysokoteplotním režimem se rozumí návratová teplota 60 °C na vstupu do ohřívače a vstupní teplota 80 °C na výstupu ohřívače.

4. POPIS VÝROBKU

4.1 Všeobecný popis

Tento kotel slouží k ohřevu vody na teplotu nižší než je bod varu při atmosférickém tlaku. Kotel musí být v závislosti na provedení a výkonu připojený na topný systém a k rozvodné síti TUV. Vlastnosti tohoto kotle jsou:

- nízké emise znečišťujících látek;
- vysoce účinné topení;
- odkouření produktů spalování přes koaxiální nebo dělenou spojku;
- přední ovládací panel s displejem;
- snížená hmotnost a rozměry

4.2 Princip provozu

4.2.1 Spalování

Hořák zahřeje topnou vodu, která cirkuluje ve výměníku tepla. Když jsou teploty spalovaného plynu nižší než rosný bod (cca 55°C), vodní pára obsažená v spalovaném plynu se sráží na straně spalin výměníku tepla. I teplo získané během tohoto procesu srážení (latentní nebo kondenzační teplo) se přeneso na topnou vodu. Vychlazené vyhořelé plyny jsou odvedené výfukem. Kondenzační voda je vypuštěna do sifonu.

4.2.2 Topení a produkce teplé užitkové vody

Do kotlů pro topení a produkci teplé užitkové vody je zabudován jeden deskový výměník, který ohřívá užitkovou vodu. Pomocí trojcestného ventilu je ohřátá voda odvedena směrem k topnému systému nebo směrem k deskovému výměníku tepla. Průtokové čidlo oznamuje otevření ventilu teplé vody elektronické kartě, která přepne trojcestný ventil do pozice teplé vody a spustí čerpadlo. Trojcestný ventil je pružinový, spotřebuje elektřinu pouze při přechodu z jedné pozice do druhé. Přednost má požadavek na teplo v režimu TUV.

4.2.3 Topení a výroba teplé užitkové vody pomocí vnějšího zásobníku.

Typologie kotlů s provozem pouze pro ohřev a s výrobou teplé užitkové vody vázané k vnějšímu zásobníku (nepovinné) jsou bez začlenění deskového výměníku. Pomocí trojcestného ventilu je ohřátá voda odvedena směrem k topnému systému nebo směrem k vnějšímu zásobníku (nachází-li se zde). Teplotní čidlo vnějšího zásobníku připojeno ke kotli (odstavec 6.6.9. Připojení na vnější zásobník) oznamuje elektronické desce žádost o teplo, která přepne trojcestný ventil do pozice teplé vody a spustí čerpadlo. Trojcestný ventil je pružinový, spotřebuje elektřinu pouze při přechodu z jedné pozice do druhé. Je-li zásobník připojený ke kotli, přednost má žádost o teplo v režimu TUV.

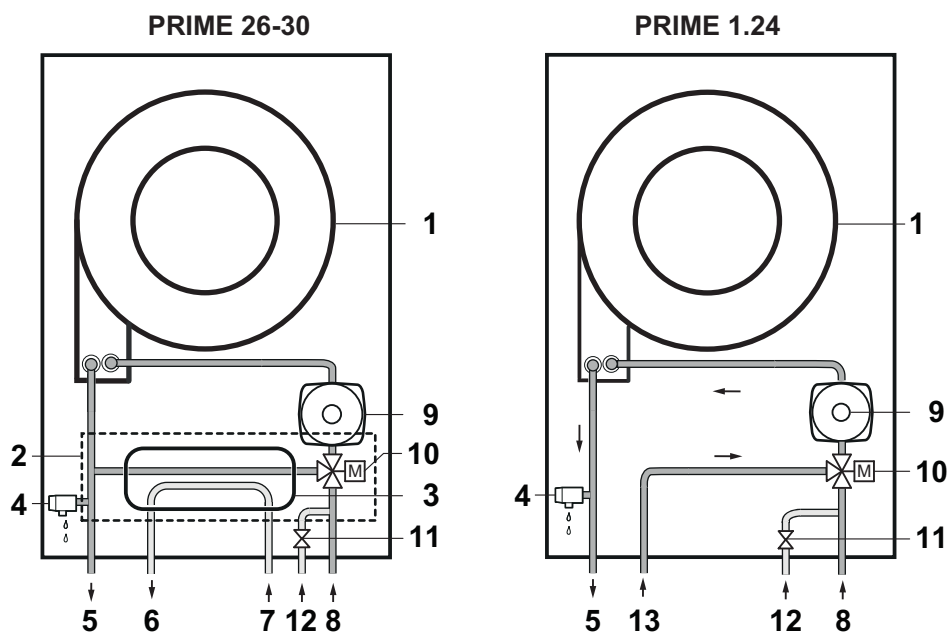

4.3 Základní komponenty

1. Výměník tepla (Topení)
2. Hydraulická jednotka
3. Deskový výměník
4. Bezpečnostní ventil
5. Náběh topení systému / zásobníku TUV
6. Vývod teplé užitkové vody (TUV) (G1/2")
7. Vstup užitkové vody
8. Zpátečka topení
9. Oběhové čerpadlo
10. Trojcestný ventil
11. Ventil pro naplnění systému
12. Vstup užitkové vody s ventilem pro naplnění systému
13. Návrat zásobníku TUV (G3/4")







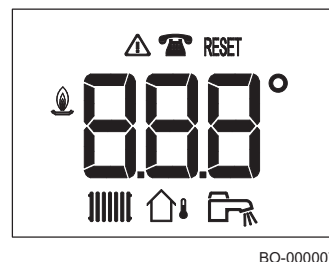
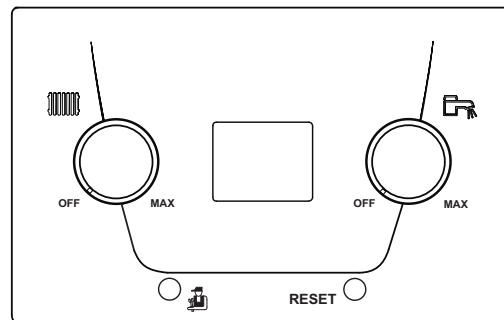

BO-0000144

5. POPIS OVLÁDACÍHO PANELU

LEGENDA TLAČÍTEK/OVLADAČŮ	
	Manuální nastavení teploty topení
	Manuální nastavení teploty TUV
	Aktivace funkce kominík
RESET	Tlačítko RESET 1 sekunda = Manuální reset závady 5 sekund = Manuální aktivace funkce Odvzdušnění



BO-000007

LEGENDA SYMBOLŮ ZNÁZORNĚNÝCH NA DISPLEJI			
	Provoz topení aktivovaný *		
	Provoz TUV aktivovaný*		
	Vnější teplota		
	Žádost o zásah údržby	RESET	Manuální reset závady
	Závada		Zapnutí hořáku

* když symbol bliká, znamená to, že probíhá žádost o teplo.

6. PROVOZ

6.1 Použití ovládacího panelu

TLAČÍTKA A OVLADAČE

Ovladač  reguluje hodnotu v režimu topení z minima 25°C na maximum 80°C:

- otočte ve směru hodinových ručiček pro zvýšení hodnoty teploty a do protisměru hodinových ručiček pro její snížení.
- Působte na ovladač a nastavte požadovanou hodnotu teploty (nastavovací hodnota). Na displeji se zobrazí nastavená hodnota, která bliká po dobu 5 sekund, po uplynutí kterých se zobrazí teplota náběhu.
- Pro vyřazení topení otočte ovladač na doraz do protisměru hodinových ručiček (symbol  zmizí).

Ovladač  reguluje nastavovací hodnotu v režimu TUV z minima 35°C na maximum 60°C:

- otočte ve směru hodinových ručiček pro zvýšení hodnoty teploty a do protisměru hodinových ručiček pro její snížení.
- Působte na ovladač a nastavte požadovanou hodnotu teploty (nastavovací hodnota). Na displeji se zobrazí nastavená hodnota, která bude blikat po dobu 5 sekund, po uplynutí kterých se zobrazí teplota vody topení (během odběru TUV se na displeji zobrazí skutečná teplota teplé užitkové vody).
- Pro vyřazení teplé užitkové vody otočte ovladač na doraz do protisměru hodinových ručiček (symbol  zmizí).



V případě připojení vnějšího čidla ovladač  upraví nastavenou klimatickou křivku podle prostorového přístroje, jenž je připojen ke kotli.



Pouze při prvním zapnutí kotle se aktivuje „Fáze Inicializace“. Tento proces provádí řadu testů, po jejichž ukončení se automaticky spustí funkce Odvzdušnění systému, která trvá 5 minut. Pro manuální aktivaci funkce držte stisknuté po dobu 5 sekund tlačítko RESET (když je funkce aktivní, nelze ji přerušit).

6.2 Zapnutí

Pro správné zapnutí postupujte následovně:

- Ověřte, že tlak systému odpovídá předepsanému tlaku (kapitola 8.4);
- Připojte kotel k elektrickému napájení.
- Otevřete plynový ventil (žluté barvy, umístěn pod kotlem).

Postup zapnutí

Když je kotel napájen elektricky, na displeji se zobrazí následující informace:

- veškeré zapnuté symboly (1 sekunda);
- verze softwaru (1 sekunda);
- Objeví se nápis „InI“ (několik sekund);
- Vše vypnuté (1 sekunda);
- Objeví se nápis „Fx.x.“ (2 sekundy);
- Objeví se nápis „Px.x.“ (2 sekundy);
- Zahájí se fáze **odvzdušnění** kotle a topného systému. Displej zobrazuje nápis „(t17)“, tato fáze trvá 5 minut (tato funkce je aktivní pouze během prvního zapnutí kotle);
- Objeví se nápis „VYP“ (ovladače jsou zcela otočené do protisměru hodinových ručiček).

Po ukončení fáze odvzdušnění je kotel připraven k provozu.

- Otáčejte ovladač okruhu topení pro nastavení požadované hodnoty teploty systému.
- Otáčejte ovladač okruhu TUV pro nastavení požadované hodnoty teploty teplé užitkové vody.

6.3 Úplné vypnutí

Pro vypnutí kotle je nutné odpojit zařízení od zdroje elektrického napájení pomocí dvoupólového vypínače nainstalovaného před kotlem a zavřít plynový ventil.



V těchto podmínkách není kotel chráněn proti mrazu.

6.4 Protimrazová ochrana

Pokud je to možné, nevypouštějte vodu z celého topného systému, protože častá výměna vody může způsobit zbytečné a škodlivé usazování vodního kamene uvnitř kotle a topných těles. Nebudete-li topný systém během zimy používat, a v případě nebezpečí mrazu, doporučujeme smíchat vodu v systému s vhodnými nemrzoucími směsmi určenými k tomuto účelu (např. polypropylenový glykol spolu s prostředky zabraňujícími usazování kotelního kamene a korozi). Elektronické řízení kotle je osazeno „protimrazovou“ funkcí v režimu topení, která při teplotě náběhu systému nižší než 7 °C spustí čerpadlo. Dosáhne-li teplota 4 °C, zapálí se hořák, dokud se v náběhu nedosáhne 10 °C. Po dosažení této hodnoty se hořák vypne, naopak čerpadlo bude pokračovat v oběhu po dobu dalších 15 minut.











Tato funkce je aktivní, pokud je kotel elektricky napájen, je připojen plyn, v systému je předepsaný tlak a kotel není zablokován.

7. NASTAVENÍ

7.1 Načtení provozních údajů

Působením na tlačítko  lze zobrazit některé informace o provozu kotle.

- stiskněte na 1 sekundu pro zobrazení provozního režimu (příklad: „t.17“ = Probíhá fáze odvzdušnění).
- stiskněte znovu na 1 sekundu pro zobrazení stavu provozu anebo příslušné provozní funkce (příklad: „u.00“ = Kotel v pohotovostním režimu).
- stiskněte znovu na 1 sekundu pro zobrazení teploty provozu v režimu topení: bliká symbol , po kterém následuje hodnota teploty vyjádřená ve °C.
- stiskněte znovu na 1 sekundu pro zobrazení nastavovací hodnoty teploty provozu v režimu TUV: bliká symbol , po kterém následuje hodnota teploty vyjádřená ve °C.
- stiskněte znovu na 1 sekundu pro zobrazení úrovně výkonu od 0 do 100: bliká symbol  a číslo týkající se úrovně výkonu.
- znovu stiskněte na dobu 1 sekundy: zobrazí se symboly   a měřič energetické spotřeby (kWh) v režimu topení.
- znovu stiskněte na dobu 1 sekundy: zobrazí se symboly   a měřič energetické spotřeby (kWh) v režimu TUV.
- znovu stiskněte na dobu 1 sekundy: zobrazí se symboly   a měřič chlazení (NEPOUŽÍVÁ SE).

Pro opuštění držte stisknuté tlačítko  déle než 3 sekundy.



Hodnoty měřičů uvádějící energetické spotřeby a vyjádřeny v kWh jsou pouze indikativní.

STAVY A SUBSTAVY

- STAV je fáze provozu kotle v okamžiku zobrazení.
- SUBSTAV je mžikový provoz, tj. zákrok, který kotel provádí v okamžiku zobrazení.

SEZNAM STAVŮ

STAV	ZOBRAZOVÁNÍ
STAND BY	t00
ŽÁDOST O TEPLLO	t01
HOŘÁK SE ZAPÍNÁ	t02
PROVOZ V REŽIMU TOPENÍ	t03
PROVOZ V REŽIMU TUV	t04
HOŘÁK VYPNUTÝ	t05
DOBĚH ČERPADLA	t06
VYPNUTÍ HOŘÁKU PRO DOSAŽENÍ HODNOTY TEPLoty	t08
PŘECHODNÁ ZÁVADA	t09
PERMANENTNÍ ZÁVADA (ZÁVADA, KTEROU JE TŘEBA RESETOVAT MANUÁLNĚ)	t10
FUNKCE KOMINÍK NA MINIMÁLNÍ VÝKON	t11
FUNKCE KOMINÍK NA MAXIMÁLNÍ VÝKON V REŽIMU TOPENÍ	t12
FUNKCE KOMINÍK NA MAXIMÁLNÍ VÝKON V REŽIMU TUV	t13
ŽÁDOST O MANUÁLNÍ TEPLLO	t15
PROTIMRAZOVÁ OCHRANA AKTIVOVANÁ	t16
FUNKCE ODVZDUŠNĚNÍ AKTIVOVANÁ	t17
ELEKTRONICKÁ DESKA PŘEHŘÁTÁ (POČKEJTE NA VYCHLAZENÍ)	t18
KOTEL VE FÁZI RESET	t19

SEZNAM SUBSTAVŮ

SUBSTAV	ZOBRAZOVÁNÍ
STAND BY	U00
DOBA ČEKÁNÍ NA NEJBLIŽŠÍ ZAPNUTÍ V REŽIMU TOPENÍ	U01
ÚVODNÍ VĚTRÁNÍ	U13
PŘÍPRAVNÉ ZAPNUTÍ HOŘÁKU	U17
POKUS O ZAPNUTÍ HOŘÁKU	U18
KONTROLA PLAMENE	U19
PROVOZ VENTILÁTORU BĚHEM POKUSŮ O ZAPNUTÍ	U20
PROVOZ PŘI NASTAVENÉ HODNOTĚ TEPLoty	U30
PROVOZ PŘI OMEZENÉ HODNOTĚ TEPLoty	U31
PROVOZ PŘI MAXIMÁLNÍM DOSTUPNÉM VÝKONU	U32
ZJIŠTĚNÝ GRADIENT ÚROVEŇ 1	U33
ZJIŠTĚNÝ GRADIENT ÚROVEŇ 2	U34
ZJIŠTĚNÝ GRADIENT ÚROVEŇ 3	U35
OCHRANA PLAMENE AKTIVOVANÁ	U36
DOBA STABILIZACE	U37
SPUŠTĚNÍ KOTLE PŘI MINIMÁLNÍM VÝKONU	U38
ZÁVĚREČNÉ VĚTRÁNÍ	U41
VYPNUTÍ VENTILÁTORU	U44
SNÍŽENÍ VÝKONU KVŮLI VYSOKÉ TEPLotĚ SPALIN	U45
DOBĚH ČERPADLA	U60

8. ÚDRŽBA

8.1 Základní informace

Kotel si nevyžaduje složitou údržbu. I přesto doporučujeme jej nechat zkontrolovat a vystavovat pravidelné údržbě. Údržba a čištění kotle musí být povinně prováděné nejméně jednou za rok kvalifikovaným odborníkem.

8.2 Zpráva pro údržbu

Cílem této funkce je upozornit uživatele prostřednictvím zobrazení symbolu  na displeji, že kotel si vyžaduje údržbu (je-li funkce aktivovaná, viz návod pro instalátéra).

8.3 Upozornění pro údržbu

Pravidelně kontrolujte, jestli se tlak načtený na tlakoměru, při studeném zařízení, pohybuje v rozmezí **1 – 1,5** baru. Je-li nižší, působte na ventil pro napuštění systému tak, jak je to uvedeno v kapitole "Naplnění systému". Doporučujeme otvírat uvedený ventil velice pomalu tak, abyste usnadnili vypuštění vzduchu.



Kotel je vybaven tlakovým spínačem, který v případě nedostatku vody zabrání chodu kotle.



Pokud by docházelo k častému poklesu tlaku, kontaktujte autorizovaný technický servis.

8.4 Naplnění systému

Ovladač naplnění je modrý a umístěný pod kotlem, jak je to uvedeno na obrázku vedle. Pro naplnění systému postupujte následovně:

- Zatáhněte ovladač směrem dolů (**A**) pro jeho vytažení z místa uložení.
- Pomalu otáčejte ovladač do protisměru hodinových ručiček (směrem vlevo) pro naplnění systému. Nepoužívejte nástroje, pouze ruce.
- Naplňte systém, dokud tlak načtený na tlakoměru (**B**) nedosáhne hodnotu v rozmezí 1,0 a 1,5 baru.
- Zavřete ventil a ověřte, jestli nedochází k únikům vody.

Pravidelně ověřujte, při studeném systému, tlak načtený na tlakoměru (**B**). V případě nízkého tlaku působte na ventil pro návrat tlaku na požadované hodnoty.

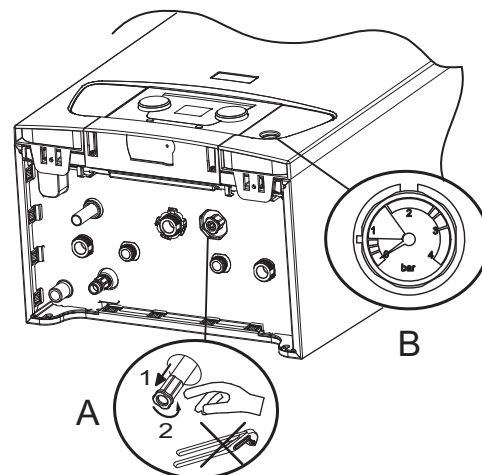

BO-000025

8.5 Odvzdušnění systému

Je nezbytné vypustit možný vzduch přítomný v kotli, v potrubích nebo ventilech, aby se zamezilo rušivým zvukům, které se mohou vytvářet ve fázi topení nebo odběru vody. Za tímto účelem postupujte následovně:

- Otevřete ventily všech radiátorů napojených na topný systém.
- Seřídte prostorový termostat na nejvyšší požadovanou teplotu.
- Počkejte, až se radiátory zahřejí.
- Seřídte prostorový termostat na nejnižší požadovanou teplotu.
- Počkejte cca 10 minut na vychladnutí radiátorů.
- Vypusťte radiátory. Začněte ze spodních pater.
- Otevřete spojku pro vypuštění přidržujíc hadr o spojku.
- Počkejte na únik vody z vypouštěcího ventilu, poté zavřete vypouštěcí spojku.
- Po vypuštění ověřte, jestli je tlak systému postačující.

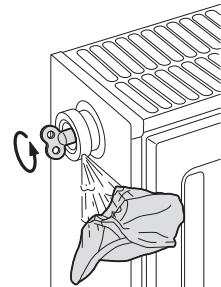
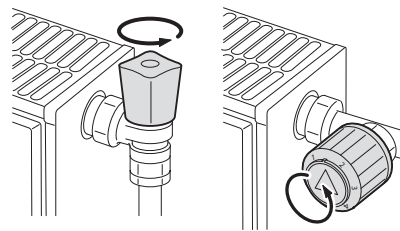

BO-000026



Dávejte pozor, protože voda může být i nadále teplá.



Je-li hydraulický tlak vody v systému topení nižší než 0,8 baru, doporučujeme obnovit tlak (doporučený hydraulický tlak v rozmezí od 1,0 do 1,5 baru), jak je to popsáno v kapitole 8.3.

8.6 Vypuštění systému

Ovladač vypuštění je umístěn pod kotlem, jak je to uvedeno na obrázku vedle. Pro vypuštění systému postupujte následovně:

- Pomalu otáčejte ovladač (C) do protisměru hodinových ručiček (směrem vlevo) pro otevření ventilu. Nepoužívejte nástroje, pouze ruce.
- Po ukončení vyprázdnění zavřete ventil.

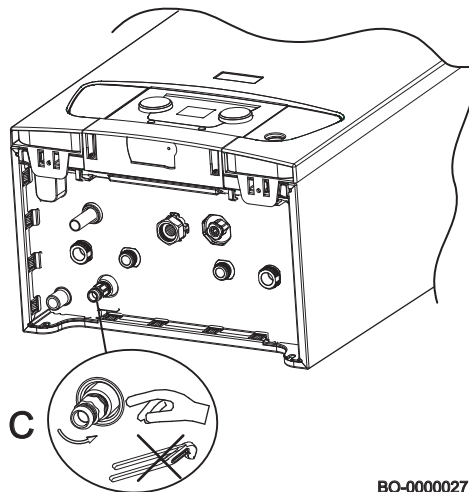

BO-000027

9. ŘEŠENÍ PROBLÉMŮ

Typy hlášení na displeji jsou dva: dočasná a permanentní. První zobrazení uvedené na displeji je písmeno, po kterém následuje číselný kód se dvěma znaky. Písmeno uvádí typ závady, tj. dočasná (H) nebo permanentní (E) závada. Číselný kód uvádí skupinu, ke které je závada zařazena, klasifikovanou podle bezpečnosti. Druhé zobrazení se střídá s prvním blikáním, a skládá se z číselného kódu se dvěma znaky, který specifikuje typ závady (viz následující tabulky závad).

DOČASNÁ ZÁVADA (H.x.x.)

Dočasná závada je identifikována na displeji písmenem „H“, po kterém následuje číslo (skupina). Dočasná závada je typ závady, která nezpůsobuje permanentní zablokování kotle, naopak se vyřeší okamžitě po odstranění příčiny, která ji vytvořila.

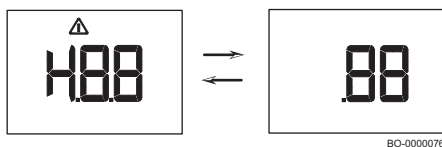

BO-000076

PERMANENTNÍ ZÁVADA (E.x.x.)

Permanentní závada je identifikována na displeji písmenem „E“, po kterém následuje číslo (skupina). Stiskněte na 1 sekundu tlačítko RESET. V případě často opakujícího se znázorňování závady kontaktujte autorizované servisní středisko.

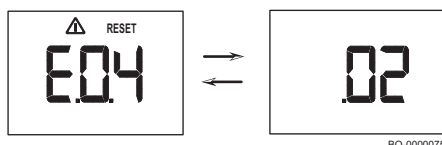

BO-000075

9.1 Kódy závady

PŘECHODNÁ ZÁVADA

ZOBRAZENÍ DISPLEJE KOTLE		POPIS DOČASNÝCH ZÁVAD	PŘÍČINA Kontrola / Řešení
Kód skupiny	Specifický kód		
H.01	.00	Nedošlo k dočasné komunikaci mezi plynovou armaturou a deskou kotle.	CHYBA HLAVNÍ DESKY Nakonfigurujte CN1/CN2 Vyměňte hlavní desku
H.01	.05	Dosažená maximální hodnota delta teploty mezi náběhem a zpátečkou.	NEDOSTATEČNÁ CIRKULACE Zkontrolujte cirkulaci kotle/systému Aktivujte manuální cyklus odvodušnění Zkontrolujte tlak systému JINÉ PŘÍČINY Zkontrolujte čistotu výměníku Zkontrolujte provoz čidel teploty Zkontrolujte připojení čidel teploty
H.01	.08	Příliš rychlé zvýšení teploty náběhu v režimu topení. Dočasné zablokování 10 minut.	NEDOSTATEČNÁ CIRKULACE Zkontrolujte cirkulaci kotle/systému Aktivujte jeden manuální cyklus odvodušnění Zkontrolujte tlak systému JINÉ PŘÍČINY Zkontrolujte čistotu výměníku Zkontrolujte provoz čidel teploty Zkontrolujte připojení čidel teploty
H.01	.14	Dosažená maximální hodnota teploty náběhu.	NEDOSTATEČNÁ CIRKULACE Zkontrolujte cirkulaci kotle/systému Aktivujte jeden manuální cyklus odvodušnění
H.01	.18	Nepřítomnost cirkulace vody (dočasná).	NEDOSTATEČNÁ CIRKULACE Zkontrolujte tlak systému Aktivujte jeden manuální cyklus odvodušnění Zkontrolujte provoz čerpadla Zkontrolujte cirkulaci kotle/systému CHYBA ČIDEL TEPLoty Zkontrolujte provoz čidel teploty Zkontrolujte připojení čidel teploty
H.01	.21	Příliš rychlé zvýšení teploty náběhu v režimu TUV. Dočasné zablokování 10 minut.	NEDOSTATEČNÁ CIRKULACE Zkontrolujte tlak systému Aktivujte jeden manuální cyklus odvodušnění Zkontrolujte provoz čerpadla Zkontrolujte cirkulaci kotle/systému CHYBA ČIDEL TEPLoty Zkontrolujte provoz čidel teploty Zkontrolujte připojení čidel teploty
H.02	.02	Čekání na zadání konfiguračních parametrů (CN1,CN2).	CHYBĚJÍCÍ KONFIGURACE CN1/CN2 Nakonfigurujte CN1/CN2
H.02	.03	Nesprávné zadané konfigurační parametry (CN1, CN2).	Zkontrolujte konfiguraci CN1/CN2 Nakonfigurujte správné CN1/CN2
H.02	.04	Nečitelné parametry desky.	CHYBA HLAVNÍ DESKY Nakonfigurujte CN1/CN2 Vyměňte hlavní desku
H.02	.06	Nízký tlak topného okruhu.	Zkontrolujte tlak systému a obnovte ho Zkontrolujte tlak expanzní nádoby Zkontrolujte úniky kotle/systému
H.03	.00	Nedošlo k identifikaci bezpečnostní části kotle.	CHYBA HLAVNÍ DESKY Vyměňte hlavní desku
H.03	.01	Nedošlo ke komunikaci okruhu komfort (vnitřní chyba desky kotle).	CHYBA HLAVNÍ DESKY Vyměňte hlavní desku
H.03	.02	Dočasná ztráta plamene.	PROBLÉMY S ELEKTRODOU Zkontrolujte elektrická připojení elektrody Ověřte stav elektrody NAPÁJENÍ PLYNU Zkontrolujte tlak napájení plynu Zkontrolujte kalibraci plynového ventilu POTRUBÍ VÝFUKU SPALÍN Ověřte koncovku výfuku spalin a nasávání vzduchu Zkontrolujte elektrické napětí napájení

PERMANENTNÍ ZÁVADA (VYŽADUJE SI RESET)

ZOBRAZENÍ DISPLEJE KOTLE		POPIS PERMANENTNÍCH ZÁVAD, KTERÉ SI VYŽADUJÍ RESET	PŘÍČINA
Kód skupiny	Specifický kód		Kontrola / Řešení
E.00	.04	Čidlo teploty návratu nepřipojené	PROBLÉM S ČIDLEM/PŘIPOJENÍM Zkontrolujte provoz čidla teploty Zkontrolujte připojení čidla/desky
E.00	.05	Zkrat čidla teploty návratu	PROBLÉM S ČIDLEM/PŘIPOJENÍM Zkontrolujte provoz čidla Zkontrolujte připojení čidla/desky
E.01	.04	Ztráta plamene zjištěna 5-krát v průběhu 24-hodin (se zapnutým hořákem)	NAPÁJENÍ PLYNU Zkontrolujte tlak napájení plynu Zkontrolujte kalibraci plynového ventilu Ověřte koncovku výfuku spalin a nasávání vzduchu Zkontrolujte elektrické napětí napájení
E.01	.11	Nesprávný počet otáček ventilátoru	PROBLÉM S DESKOU/VENTILÁTOREM Vyměňte jednotku vzduch-plyn
E.01	.12	Teplota zjištěna čidlem zpátečky vyšší než teplota náběhu	PROBLÉM S ČIDLY/PŘIPOJENÍM Zkontrolujte změnu polohy čidel Zkontrolujte správnou polohu čidla vstupu Zkontrolujte teplotu náběhu v kotli Zkontrolujte provoz čidel
E.01	.17	Nepřítomnost cirkulace vody (permanentní)	NEDOSTATEČNÁ CIRKULACE Zkontrolujte tlak systému Aktivujte jeden manuální cyklus odvodu Zkontrolujte provoz čerpadla Zkontrolujte cirkulaci kotle/systému CHYBA ČIDEL Zkontrolujte provoz čidel teploty Zkontrolujte připojení čidel teploty
E.01	.20	Dosažena maximální hodnota teploty spalin	VÝMĚNÍK NA STRANĚ SPALIN UCPANÝ Ověřte čistotu výměníku
E.02	.00	Kotel ve fázi reset	PROBÍHÁ ZOBRAZOVÁNÍ RESETOVÁNÍ Počkejte na ukončení resetování
E.02	.07	Nízký tlak topného okruhu (stálý)	Zkontrolujte tlak systému a obnovte ho Zkontrolujte tlak expanzní nádoby Zkontrolujte úniky kotle/systému
E.02	.16	Časový limit komunikace s vnitřní pamětí desky kotle	CHYBA HLAVNÍ DESKY Ověřte možná elektromagnetická rušení Vyměňte hlavní desku
E.02	.17	Nedošlo k permanentní komunikaci mezi plynovou armaturou a deskou kotle	CHYBA HLAVNÍ DESKY Ověřte možná elektromagnetická rušení Vyměňte hlavní desku
E.02	.19	Úprava stavu přepínače dip-switch j=1 (odstavec 6.6.1)	ZMĚNA KONFIGURACE KOTLE Stiskněte tlačítko reset na dobu 2 sekund
E.02	.20	Úprava stavu přepínače dip-switch j=2 (odstavec 6.6.1)	ZMĚNA KONFIGURACE KOTLE Stiskněte tlačítko reset na dobu 2 sekund
E.02	.21	Úprava stavu přepínače dip-switch j=3 (odstavec 6.6.1)	ZMĚNA KONFIGURACE KOTLE Stiskněte tlačítko reset na dobu 2 sekund
E.02	.47	Připojení pomocí vnějšího zařízení nebylo úspěšné	CHYBA ELEKTRICKÉHO PŘIPOJENÍ Ověřte připojení X14-A / X12-B Vyměňte desku elektrických připojení
E.02	.48	Konfigurace vnějšího zařízení nebyla úspěšná	Ověřte pokyny vnějšího zařízení
E.04	.00	Závada plynové armatury	CHYBA HLAVNÍ DESKY Vyměňte hlavní desku
E.04	.01	Zkrat čidla teploty náběhu	PROBLÉM S ČIDLY/PŘIPOJENÍM Zkontrolujte připojení čidla/desky Zkontrolujte provoz čidla
E.04	.02	Čidlo teploty náběhu nepřipojené	PROBLÉM S ČIDLY/PŘIPOJENÍM Zkontrolujte připojení čidla/desky Zkontrolujte provoz čidla
E.04	.03	Překročení Maximální Teploty náběhu	NEDOSTATEČNÁ CIRKULACE Zkontrolujte cirkulaci kotle/systému Aktivujte jeden manuální cyklus odvodu Zkontrolujte provoz čidel

E.04	.04	Zkrat čidla spalin	PORUCHA PROVOZU ČIDLA SPALIN Zkontrolujte provoz čidla spalin Zkontrolujte připojení čidla/desky
E.04	.05	Čidlo spalin nepřipojeno	PROBLÉM S ČIDLEM/PŘIHOJENÍM Zkontrolujte provoz čidla spalin Zkontrolujte připojení čidla/desky
E.04	.06	Dosažena kritická hodnota teploty spalin	UCPÁNÍ KOMÍNA Zkontrolujte ucpání komína PORUCHA PROVOZU ČIDLA SPALIN Zkontrolujte provoz čidla
E.04	.08	Dosažená maximální hodnota bezpečné teploty	NEDOSTATEČNÁ CÍRKULACE Zkontrolujte tlak systému Aktivujte jeden manuální cyklus odvodušnění Zkontrolujte provoz čerpadla Zkontrolujte cirkulaci kotle/systému JINÉ PŘÍČINY Zkontrolujte provoz bezpečnostního termostatu Zkontrolujte připojení bezpečnostního termostatu
E.04	.10	Zapnutí hořáku neúspěšné po 5 pokusech	NAPÁJENÍ PLYNU Zkontrolujte tlak napájení plynu Zkontrolujte elektrické připojení plynového ventilu Zkontrolujte kalibraci plynového ventilu Zkontrolujte provoz plynového ventilu PROBLÉMY S ELEKTRODOU Zkontrolujte elektrická připojení elektrody Ověřte stav elektrody JINÉ PŘÍČINY Zkontrolujte provoz ventilátoru Zkontrolujte stav výfuku spalin (ucpání)
E.04	.12	Nedošlo k zapnutí kvůli zjištění parazitního plamene	Zkontrolujte zemnicí okruh Zkontrolujte elektrické napětí napájení.
E.04	.13	Rotor ventilátoru zablokovaný	PROBLÉM S DESKOU/VENTILÁTOREM Ověřte připojení desky k ventilátoru Vyměňte jednotku vzduch-plyn
E.04	.17	Závada řídicího okruhu plynové armatury	CHYBA HLAVNÍ DESKY Vyměňte hlavní desku



Po připojení prostorového přístroje ke kotli, v případě závady se vždy zobrazí kód „254“. Na displeji kotle si přečtěte kód závady.

10. UVEDENÍ MIMO PROVOZ

10.1 Postup demontáže

Před likvidací zařízení se ujistěte o odpojení elektrického napájení a uzavření plynového ventilu před kotlem.

11. LIKVIDACE

11.1 Likvidace a recyklace



Pouze kvalifikovaní technici mají povolení zasahovat na zařízení a na systému.

Před odinstalováním zařízení se ujistěte o odpojení elektrického napájení, uzavření vstupního ventilu plynu a uvedení všech připojení kotle a systému do bezpečného stavu. Zařízení je třeba likvidovat správně v souladu s platnými nařízeními, zákony a předpisy. Je zakázáno likvidovat zařízení a příslušenství společně s domovním odpadem. Více než 90% materiálů zařízení lze recyklovat.

12. OCHRANA ŽIVOTNÍHO PROSTŘEDÍ

12.1 Úspora energie

Regulace topení

Přívodní teplotu kotle nastavte podle typu systému. Pro systémy s radiátory doporučujeme nastavit maximální přívodní teplotu vody topení na cca 60°C, a zvýšit uvedenou teplotu v případě, že nedojde k dosažení požadovaného teplotního komfortu prostředí. V případě systémů s podlahovými panely nepřekračujte teplotu předpokládanou jeho projektantem. Pro automatické přizpůsobení teploty náběhu povětrnostním podmínkám nebo vnitřní teplotě doporučujeme použít vnější čidlo a/nebo prostorový přístroj. Tímto způsobem nedojde k vyšší produkci tepla jako je ve skutečnosti zapotřebí. Nastavte teplotu prostředí tak, abyste nepřehřivali místnosti. Každý nadměrný stupeň s sebou přináší cca 6% zvýšení energetické spotřeby. Přizpůsobte teplotu prostředí i podle typu užití místností. Například ložnici nebo méně užívané pokoje můžete topit při nižší teplotě. Používejte časové programy (jsou-li k dispozici) a nastavte teplotu prostředí v noci na nižší teplotu jako je denní teplota přibližně o 5°C. Nižší hodnota se nevyplácí ve smyslu ekonomického šetření. Pouze při dlouhodobé absenci, jako jsou kupříkladu prázdniny, snižte teplotu o více stupňů vzhledem na nastavenou hodnotu teploty. Nepřikrývejte radiátory, abyste umožnili správný oběh vzduchu. Nenechávejte přivřená okna kvůli větrání místností; naopak je na krátkou dobu otevřete.

TUV

Viditelnou úsporu získáte nastavením komfortní teploty užitkové vody, přičemž se vyhýbejte jejímu míchání se studenou vodou. Každý další topení způsobuje plýtvání energie a vyšší tvorbu vodního kamene (hlavní příčina poruchy provozu kotle).

13. PŘÍLOHA

13.1 Informační list výrobku

BAXI PRIME		26	1.24	30
Vytápění vnitřních prostorů – teplotní aplikace		Střední	Střední	Střední
Ohřev vody – deklarovaný zátěžový profil		XL	-	XL
Třída sezonní energetické účinnosti vytápění				
Třída energetické účinnosti ohřevu vody			-	
Jmenovitý tepelný výkon (<i>Prated</i> nebo <i>Psup</i>)	kW	20	24	24
Vytápění vnitřních prostorů – roční spotřeba energie	GJ	62	74	74
Ohřev vody – roční spotřeba energie	kWh ⁽¹⁾	33	33	33
	GJ ⁽²⁾	17	17	17
Sezónní energetická účinnost vytápění	%	93	93	93
Energetická účinnost ohřevu vody	%	85	85	87
Hladina akustického výkonu L _{WA} ve vnitřním prostoru	dB	48	50	50

(1) Elektrické energie

(2) Paliva

Zariadenie môžu používať deti staršie ako 8 rokov a osoby s obmedzenými fyzickými, zmyslovými alebo rozumovými schopnosťami, alebo neskúsené a neinformované osoby za predpokladu, že sú pod dozorom alebo boli poučené o príslušnom bezpečnom použití zariadenia a pochopili nebezpečenstvá, ktoré z jeho používania vyplývajú. Deti sa nesmú so zariadením hrať. Čistenie a údržbu, ktorej vykonávanie musí byť zabezpečované používateľom, nesmú vykonávať deti bez dozoru.

OBSAH

1.	BEZPEČNOSŤ	67
1.1	VŠEOBECNÉ BEZPEČNOSTNÉ PREDPISY	67
1.2	ODPORÚČANIA	67
1.3	ZODPOVEDNOSŤ	67
2.	ÚVOD	68
2.1	ZÁKLADNÉ INFORMÁCIE	68
2.2	POUŽITÉ SYMBOLY	68
3.	TECHNICKÉ VLASTNOSTI	68
3.1	NORMY A HOMOLOGÁCIE	68
3.2	TECHNICAL DATA	69
3.2.1	TECHNICKÉ PARAMETRE	70
4.	POPIS VÝROBKU	71
4.1	VŠEOBECNÝ POPIS	71
4.2	PRINCÍP PREVÁDZKY	71
4.3	ZÁKLADNÉ KOMPONENTY	71
5.	POPIS OVLÁDACIEHO PANELU	72
6.	PREVÁDZKA	72
6.1	POUŽITIE OVLÁDACIEHO PANELU	72
	TLAČIDLÁ A OVLÁDAČE	72
6.2	ZAPNUTIE	73
	PROCES ZAPNUTIA	73
6.3	CELKOVÉ VYPNUTIE	73
6.4	PROTIMRAZOVÁ OCHRANA	73
7.	NASTAVENIA	73
7.1	NAČÍTAVANIE ÚDAJOV PREVÁDZKY	74
	STAVY A SUBSTAVY	74
8.	ÚDRŽBA	75
8.1	ZÁKLADNÉ INFORMÁCIE	75
8.2	SPRÁVA PRE ÚDRŽBU	75
8.3	UPOZORNENIA PRE ÚDRŽBU	75
8.4	NAPLNENIE SYSTÉMU	76
8.5	ODVZDUŠNENIE SYSTÉMU	76
8.6	VYPUSTENIE SYSTÉMU	76
9.	RIEŠENIE PROBLÉMOV	77
9.1	KÓDY PORUCHY	79
10.	UVEDENIE MIMO PREVÁDZKU	79
10.1	PROCES DEMONTÁŽE	79
11.	LIKVIDÁCIA	79
11.1	LIKVIDÁCIA A RECYKLÁCIA	80
12.	OCHRANA ŽIVOTNÉHO PROSTREDIA	80
12.1	ÚSPORA ENERGIE	80
13.	PRÍLOHA	80
13.1	INFORMAČNÝ LIST VÝROBKU	80

1. BEZPEČNOSŤ

1.1 Všeobecné bezpečnostné predpisy

JE CÍTIŤ PLYN

- Vypnite kotol.
- Nezapínajte žiadne elektrické zariadenia (napr. svetlá).
- Uhaste prípadné voľné plamienky a vyvetrajte.
- Kontaktujte autorizovaný servis.

SÚ CÍTIŤ SPALINY

- Vypnite kotol.
- Vyvetrajte.
- Kontaktujte autorizovaný servis.

HORĽAVÉ MATERIÁLY

Nepoužívajte alebo neskladujte v blízkosti kotla ľahko horľavé materiály (papier, riedidlá atď.)

ÚDRŽBA A ČISTENIE KOTLA

Pred akýmkoľvek zásahom odpojte kotol z elektrickej siete.



Jedenkrát za rok vykonajte údržbu zariadenia kontaktujúc kvalifikovaného technika, ktorý Vám vydá podpísaný certifikát údržby.

1.2 Odporúčania



Len kvalifikovaní technici majú povolené zasahovať do zariadenia a systému.



Zariadenie nie je určené osobám, ktorých fyzické, zmyslové alebo mentálne schopnosti nie sú dostatočné, s výnimkou, keď majú dohľad zodpovedné osoby, ktoré zaistia ich kontrolu alebo inštrukciách o používaní zariadenia.



Zariadenie fyzicky neodpájajte od elektrickej siete s cieľom zaručiť prevádzku bezpečnostných funkcií ako je funkcia proti zablokovaniu čerpadla a protimrazová ochrana.



Časti balení (igelitové vrecká, polystyrén atď.) nesmú byť ponechané v dosahu detí, pretože môžu byť prípadným zdrojom nebezpečenstva.



Pravidelne overujte tlak systému (minimálny tlak 0,8 bar, odporúčaný tlak 1 - 1,5 bar).



Neodstraňujte ani neprikrývajte štítky a identifikačné štítky umiestnené na zariadení. Musia zostať viditeľné počas celej životnosti zariadenia.



V prípade nedodržania týchto pokynov stráca platnosť záruka na zariadenie. Pred uvedením kotla do prevádzky odstráňte ochrannú fóliu. Nepoužívajte však ostré nástroje alebo drsné materiály, ktoré by mohli poškodiť lak.

1.3 Zodpovednosť

1.3.1 ZODPOVEDNOSŤ VÝROBCU

Naše výrobky sú vybavené označením **CE**. Naša spoločnosť si z dôvodu neustáleho zlepšovania svojich výrobkov vyhradzuje právo kedykoľvek a bez predchádzajúceho upozornenia upraviť údaje uvedené v tejto dokumentácii. Táto dokumentácia má len informatívny charakter a nesmie byť použitá ako zmluva vo vzťahu k tretím osobám. Ako výrobca nenesieme zodpovednosť v nasledujúcich prípadoch:

- Nedodržanie inštalačných pokynov zariadenia.
- Nedodržanie inštalačných pokynov o použití zariadenia.
- Nedodržanie alebo nedostatočná údržba zariadenia.

1.3.2 ZODPOVEDNOSŤ INŠTALETÉRA

Inštalatér je zodpovedný za inštaláciu a prvé uvedenie zariadenia do prevádzky. Inštalatér musí rešpektovať nasledujúce pokyny:

- Prečítať si a dodržiavať pokyny obsiahnuté v návodoch dodaných spolu so strojom.
- Inštalovať zariadenie v súlade s platnými zákonmi a predpismi.
- Vykonať počiatočné uvedenie do prevádzky a prípadné nevyhnutné kontroly.
- Vysvetliť inštaláciu používateľovi.
- V prípade, že je potrebná údržba, informovať používateľa o povinnosti vykonávať kontrolu zariadenia a zachovávať na ňom správne podmienky prevádzky.
- Odovzdať používateľovi všetky návody na použitie.

1.3.3 ZODPOVEDNOSŤ POUŽÍVATEĽA

Na zaručenie plne funkčnej inštalácie dodržujte nasledujúce pokyny:

- Prečítajte si a dodržiavajte pokyny obsiahnuté v návodoch dodaných spolu so zariadením.
- Pri inštalácii a prvom uvedení do prevádzky sa obráťte na kvalifikovaného inštalatéra.
- Požiadajte inštalatéra o vysvetlenie prevádzky kotla.
- Údržbu a nevyhnutné kontroly nechajte vykonávať kvalifikovanému inštalatérovi/autorizovanému servisnému stredisku.
- Udržujte návody v dobrom stave a v blízkosti zariadenia.

Nenechávajte zariadenie používať zo strany osôb (a detí) s obmedzenými fyzickými, zmyslovými a mentálnymi schopnosťami ani zo strany osôb bez technickej kompetencie. Používanie zariadenia zo strany týchto osôb je povolené len pod dohľadom osoby schopnej zaistiť jeho bezpečnosť alebo len v prípade, že boli poučení o správnom používaní zariadenia. Nenechávajte deti hrať sa so zariadením.

2. ÚVOD

2.1 Základné informácie

Tento návod je určený pre užívateľa kotla PRIME.

2.2 Použité symboly



UPOZORNENIE

Riziko poškodenia alebo zlej prevádzky zariadenia. Dbajte na upozornenia na nebezpečenstvá, ktoré sa týkajú ohrozenia osôb.



NEBEZPEČENSTVO POPÁLENIN

Pred zásahom do miest, ktoré sú vystavené žiaru, vyčkajte, kým zariadenie nevychladne.



NEBEZPEČENSTVO VYSOKÉHO NAPÄTIA

Elektrické časti pod prúdom, nebezpečenstvo elektrického šoku.



NEBEZPEČENSTVO MRAZU

Možná tvorba ľadu, pretože teplota môže byť veľmi nízka.



DÔLEŽITÉ INFORMÁCIE

Tieto informácie je treba dôkladne prečítať, sú nevyhnutné pre správnu prevádzku kotla.



VŠEOBECNÝ ZÁKAZ

Je zakázané vykonávať/používať vid' popis vedľa symbolu.

3. TECHNICKÉ VLASTNOSTI

3.1 Normy a homologácie

3.1.1 Osvedčenia

Osvedčuje sa, že zariadenia špecifikované nižšie sú v súlade s modelom opísaným v **CE** vyhlásení o zhode.

Číslo CE	0085CQ0192
Trieda NOx	6
Typ pripojení spalín	B23 – B23P – B33 – C13 – C33 – C43 – C53 – C63 – C83 – C93

3.2 Technical data

		PRIME 1.24		PRIME 26	PRIME 30
		Len vykurovanie	zásobníka TUV (*)		
Kategória		II _{2H3B/P}			
Typ plynu	-	G20 - G30 - G31			
Menovitý tepelný príkon TUV (Qn)	kW	-	28.9	26.7	31.0
Menovitý tepelný príkon vykurovania (Qn)	kW	24.7	24.7	20.6	24.7
Redukovaný tepelný príkon (Qn)	kW	4.9	4.9	4.9	4.9
Menovitý tepelný výkon TUV (Pn)	kW	-	28.0	26.0	30.0
Menovitý tepelný výkon 80/60 °C (Pn)	kW	24.0	24.0	20.0	24.0
Menovitý tepelný výkon 80/60 °C (Pn) Hodnota z výroby nastavená vo vykurovaní	kW	24,0	24,0	20,0	20,0
Menovitý tepelný výkon 50/30 °C (Pn)	kW	26.1	26.1	21.8	26.1
Redukovaný tepelný výkon 80/60 °C (Pn)	kW	4.8	4.8	4.8	4.8
Redukovaný tepelný výkon 50/30 °C (Pn)	kW	5.2	5.2	5.2	5.2
Menovitá účinnosť 50/30 °C (Hi)	%	105.8	105.8	105.8	105.8
Max tlak vody vo vykurovacom okruhu	bar	3	3	3	3
Min tlak vody vo vykurovacom okruhu	bar	0.5	0.5	0.5	0.5
Objem vody expanznej nádoby	l	7	7	7	7
Minimálny tlak expanznej nádoby	bar	0.8	0.8	0.8	0.8
Maximálny tlak vody v okruhu TUV	bar	-	-	8.0	8.0
Minimálny dynamický tlak v okruhu TUV	bar	-	-	0.15	0.15
Minimálny prietok vody v okruhu TUV	l/min	-	-	2.0	2.0
Výroba úžitkovej vody pri $\Delta T = 25$ °C	l/min	-	-	13.8	16.1
Výroba úžitkovej vody pri $\Delta T = 35$ °C	l/min	-	-	9.8	11.5
Špecifický prietok „D“	l/min	-	-	12.4	14.3
Rozsah teplôt v okruhu vykurovania	°C	25÷80	25÷80	25÷80	25÷80
Rozsah teplôt v okruhu TUV	°C	-	35÷60	35÷60	35÷60
Priemer koaxiálneho oddymenia	mm	60/100	60/100	60/100	60/100
Priemer oddelených oddymení	mm	80/80	-	80/80	80/80
Max. hmotnostný prietok spalín	kg/s	0.012	0.014	0.013	0.015
Min. hmotnostný prietok spalín	kg/s	0.002	0.002	0.002	0.002
Max teplota spalín	°C	80	80	80	80
Pripojovací pretlak zemný plyn 2H	mbar	20	20	20	20
Pripojovací pretlak 3B/P	mbar	30	30	30	30
Elektrické napätie napájania	V	230	230	230	230
Elektrická frekvencia napájania	Hz	50	50	50	50
Menovitý elektrický príkon	W	84	94	86	100
Čistá hmotnosť / objem vody	Kg	26/28	26/28	26/28	26/28
Rozmery (výška/šírka/hĺbka)	mm	700/395/279	700/395/279	700/395/279	700/395/279
Stupeň ochrany proti vlhkosti (EN 60529)	-	IPX5D	IPX5D	IPX5D	IPX5D

SPOTREBY TEPELNÉHO PRÍKONU Q _{max} a Q _{min}		Len vykurovanie		zásobníka TUV (*)		
Q _{max} (G20) - 2H	m ³ /h	2.61	3.06	2.82	3.28	
Q _{min} (G20) - 2H	m ³ /h	0.52	0.52	0.52	0.52	
Q _{max} (G30) - 3B	kg/h	1,95	2,28	2,10	2,44	
Q _{min} (G30) - 3B	kg/h	0,39	0,39	0,39	0,39	
Q _{max} (G31) - 3P	kg/h	1,92	2,25	2,07	2,41	
Q _{min} (G31) - 3P	kg/h	0,38	0,38	0,38	0,38	

(*) K dispozícii ako príslušenstvo

3.2.1 Technické Parametre

V súlade s nariadením (ES) č. 813/2013.

BAXI PRIME			1.24	26	30
Kondenzačný kotol			Áno	Áno	Áno
Nízkoteplotný kotol ⁽¹⁾			Nie	Nie	Nie
Kotol B1			Nie	Nie	Nie
Kogeneračný tepelný zdroj na vykurovanie priestoru			Nie	Nie	Nie
Kombinovaný tepelný zdroj:			Nie	Áno	Áno
Menovitý tepelný výkon	<i>P_{nom}</i>	kW	24	20	24
Užitočný tepelný výkon pri menovitom tepelnom výkone a režime s vysokou teplotou ⁽²⁾	<i>P₄</i>	kW	24,0	20,0	24,0
Užitočný tepelný výkon pri 30 % menovitého tepelného výkonu a režime s nízkou teplotou ⁽¹⁾	<i>P₁</i>	kW	8,0	6,7	8,0
Sezónna energetická účinnosť vykurovania priestoru	<i>η_s</i>	%	93	93	93
Užitočná účinnosť pri menovitom tepelnom výkone a režime s vysokou teplotou ⁽²⁾	<i>η₄</i>	%	88,0	88,1	88,0
Užitočná účinnosť výkonu pri 30 % menovitého tepelného výkonu a režime s nízkou teplotou ⁽¹⁾	<i>η₁</i>	%	97,8	97,8	97,8
Spotreba pomocnej elektrickej energie					
Plný výkon	<i>el_{max}</i>	kW	0,038	0,028	0,038
Čiastočný výkon	<i>el_{min}</i>	kW	0,011	0,011	0,011
Pohotovostný režim	<i>P_{SB}</i>	kW	0,003	0,003	0,003
Ostatné položky					
Tepelná strata v pohotovostnom režime	<i>P_{stby}</i>	kW	0,040	0,040	0,040
Spotreba energie zapaľovacieho horáka	<i>P_{ign}</i>	kW	0,000	0,000	0,000
Ročná spotreba energie	<i>Q_{HE}</i>	GJ	74	62	74
Vnútorňá hladina akustického výkonu	<i>L_{WA}</i>	dB	50	48	50
Emisie oxidov dusíka	<i>NO_x</i>	mg/kWh	40	38	40
Parametre teplej úžitkovej vody					
Deklarovaný záťažový profil			-	XL	XL
Denná spotreba elektrickej energie	<i>Q_{elec}</i>	kWh	-	0,163	0,166
Ročná spotreba elektrickej energie	<i>AEC</i>	kWh	-	36	33
Energetická účinnosť ohrevu vody	<i>η_{wh}</i>	%	-	85	87
Denná spotreba paliva	<i>Q_{fuel}</i>	-	-	22,82	22,16
Ročná spotreba elektrickej energie	<i>AFC</i>	GJ	-	17	17

(1) Nízka teplota znamená teplotu vracaného média (na vstupe tepelného zdroja) pre kondenzačné kotly 30°C, pre nízkoteplotné kotly 37°C a pre ostatné tepelné zdroje 50°C.

(2) Režim s vysokou teplotou znamená teplotu vracaného média 60°C na vstupe tepelného zdroja a teplotu dodávaného média 80°C na výstupe tepelného zdroja.

4. POPIS VÝROBKU

4.1 Všeobecný popis

Tento kotol slúži na ohrev vody pri nižšej teplote ako je teplota varu pri atmosférickom tlaku. Kotol musí byť pripojený na vykurovací systém a na rozvodný systém TUV v súlade s jeho parametrami a výkonom. Vlastnosti tohto kotla sú:

- nízke znečisťujúce emisie;
- vykurovanie s vysokou účinnosťou;
- odvod produktov spaľovania cez spojku koaxiálneho alebo deleného typu;
- predný ovládací panel s displejom;
- znížená hmotnosť a rozmery

4.2 Princíp prevádzky

4.2.1 Spaľovanie

Horák zahrieva vodu vykurovania, ktorá cirkuluje vo výmenníku tepla. Keď sú teploty spaľovacích plynov nižšie ako rosný bod (asi 55°C), vodná para obsiahnutá v spaľovacom plyne sa zráža na strane spalín výmenníka tepla. Aj teplo získané počas tohto procesu kondenzácie (latentné teplo alebo kondenzačné teplo) je odovzdané vode vykurovania. Vychladené spaľované plyny sú odvádzané výfukom. Kondenzovaná voda je vypustená prostredníctvom sifónu.

4.2.2 Vykurovanie a produkcia teplej úžitkovej vody

V kotloch určených na vykurovanie a produkciu teplej úžitkovej vody je integrovaný doskový výmenník, ktorý ohrieva úžitkovú vodu. Prostredníctvom trojcestného ventilu je ohriata voda odvádzaná do vykurovacieho systému alebo smerom k doskovému výmenníku tepla. Prietokové čidlo oznamuje otvorenie ventilu teplej vody elektronickej doske, ktorá prepne trojcestný ventil do polohy teplej vody a spustí čerpadlo. Trojcestný ventil je pružinový, spotrebúva elektrinu len pri prechode z jednej polohy do druhej. Prednosť je daná požiadavkou o teplo v TUV.

4.2.3 Vykurovanie a výroba teplej úžitkovej vody pomocou vonkajšieho zásobníka.

Typológia kotlov len s ohrevom a s výrobou teplej úžitkovej vody viazané na vonkajší zásobník (nepovinné), sú bez začlenenia doskového výmenníka. Prostredníctvom trojcestného ventilu je ohriata voda odvádzaná do vykurovacieho systému alebo smerom k vonkajšiemu zásobníku (ak sa tu nachádza). Teplotné čidlo vonkajšieho zásobníka pripojené ku kotlu (odsek 6.6.9. Pripojenie vonkajšieho zásobníka) oznamuje elektronickej doske žiadosť o teplo, ktorá prepne trojcestný ventil do polohy teplej vody a spustí čerpadlo. Trojcestný ventil je pružinový, spotrebúva elektrinu len pri prechode z jednej polohy do druhej. Ak je zásobník pripojený ku kotlu, prednosť má žiadosť o teplo v režime TUV.

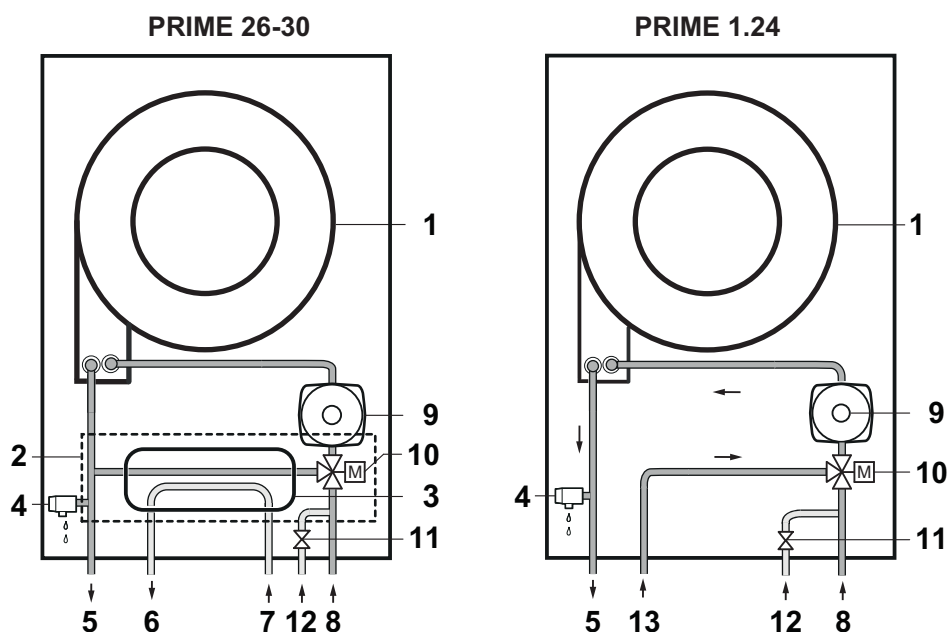

4.3 Základné komponenty

1. Výmenník tepla (Vykurovanie)
2. Hydraulická jednotka
3. Doskový výmenník
4. Valvola di sicurezza
5. Nábeh vykurovania systému / zásobníka TUV
6. Vývod teplej úžitkovej vody (TUV) (G1/2")
7. Vstup úžitkovej vody
8. Spiatočka vykurovania
9. Obehové čerpadlo
10. Trojcestný ventil
11. Ventil naplnenia systému
12. Vstup úžitkovej vody s ventilom naplnenia systému
13. Návrat zásobníka TUV (G3/4")







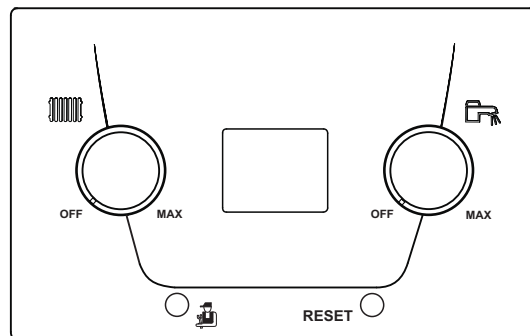

BO-0000144

5. POPIS OVLÁDACIEHO PANELU

LEGENDA TLAČIDIEL/OVLÁDAČOV	
	Manuálna regulácia nastavenia teploty vykurovania
	Manuálna regulácia nastavenia teploty TUV
	Aktivácia funkcie kominár
RESET	Tlačidlo RESET 1 sekunda = Manuálny reset poruchy 5 sekúnd = Manuálna aktivácia funkcie Odvzdušnenie



LEGENDA SYMBOLOV ZOBRAZENÝCH NA DISPLEJI			
	Prevádzka vykurovania aktivovaná *		
	Prevádzka TUV aktivovaná *		
	Vonkajšia teplota		
	Žiadosť o zákrok údržby	RESET	Resetujte poruchu ručne
	Porucha		Zapnutie horáka

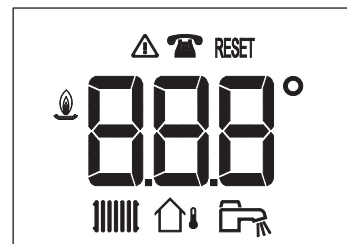

BO-000007

* keď symbol bliká, znamená to, že prebieha žiadosť o teplo.

6. PREVÁDZKA

6.1 Použitie ovládacieho panelu

TLAČIDLÁ A OVLÁDAČE

Ovládač  nastavuje hodnotu v režime vykurovania z minimálnej hodnoty 25°C na maximálnu hodnotu 80°C:

- na zvýšenie hodnoty teploty otočte v smere hodinových ručičiek, naopak na zníženie teploty do protismeru hodinových ručičiek.
- Pôsobte na ovládač a nastavte požadovanú hodnotu teploty (nastavovacia hodnota). Na displeji sa objaví nastavená hodnota, ktorá bliká 5 sekúnd, po uplynutí ktorých sa zobrazí teplota nábehu.
- Na vyradenie vykurovania otočte ovládač na doraz do protismeru hodinových ručičiek (symbol  zmizne).

Ovládač  nastavuje hodnotu v režime TUV z minimálnej hodnoty 35°C na maximálnu hodnotu 60°C:

- na zvýšenie hodnoty teploty otočte v smere hodinových ručičiek, naopak na zníženie teploty do protismeru hodinových ručičiek.
- Pôsobte na ovládač a nastavte požadovanú hodnotu teploty (nastavovacia hodnota). Na displeji sa objaví nastavená hodnota, ktorá bude blikáť 5 sekúnd, po uplynutí ktorých sa zobrazí teplota vody vykurovania (počas odberu TUV sa na displeji zobrazí skutočná teplota teplej užitkovej vody).
- Na vyradenie teplej užitkovej vody otočte ovládač na doraz do protismeru hodinových ručičiek (symbol  zmizne).



V prípade pripojenia vonkajšieho čidla ovládač  upraví nastavenú klimatickú krivku podľa priestorového prístroja pripojeného ku kotlu.



Len pri prvom zapnutí kotla sa aktivuje „Fáza Inicializácie“. Tento proces vykoná sériu testov, po dokončení ktorých sa automaticky spustí funkcia Odvzdušnenia systému, ktorá trvá 5 minút. Na manuálnu aktiváciu funkcie držte stlačené tlačidlo RESET 5 sekúnd (keď je funkcia aktívna, nedá sa prerušiť).

6.2 Zapnutie

Za účelom správneho zapnutia kotla postupujte nasledujúcim spôsobom:

- Overte, či tlak v systéme zodpovedá predpísanému tlaku (kapitola 8.4);
- Zapojte kotel do zdroja elektrického napájania.
- Otvorte plynový ventil (žltej farby, umiestnený pod kotlom).

Proces zapnutia

Keď je kotol napájaný elektricky, na displeji sú zobrazované nasledujúce informácie:

- všetky symboly zapnuté (1 sekunda);
- verzia softvéru (1 sekunda);
- Objaví sa nápis „InI“ (niekoľko sekúnd);
- Všetko vypnuté (1 sekunda);
- Objaví sa nápis „Fx.x.“ (2 sekundy);
- Objaví sa nápis „Px.x.“ (2 sekundy);
- Spustí sa fáza **odvzdušnenia** kotla a vykurovacieho systému. Displej zobrazuje nápis „(t17)“, táto fáza trvá 5 minút (táto funkcia je aktívna len počas prvého zapnutia kotla);
- Objaví sa nápis „VYP“ (ovládače sú otočené celkom do protismeru hodinových ručičiek).

Po dokončení fázy odvzdušnenia je kotol pripravený na prevádzku.

- Otočte ovládač vykurovacieho okruhu, aby ste nastavili požadovanú hodnotu teploty systému.
- Otočte ovládač okruhu TUV, aby ste nastavili požadovanú hodnotu teploty teplej úžitkovej vody.

6.3 Celkové vypnutie

Na vypnutie kotla je nevyhnutné odpojiť zariadenie zo zdroja elektrického napájania pomocou dvojpólového vypínača nainštalovaného pred kotlom a zatvoriť plynový ventil.



V týchto podmienkach kotol nie je chránený pred mrazom.

6.4 Protimrazová ochrana

Odporúčame vyhýbať sa vypusteniu vody z celého vykurovacieho systému, pretože častá výmena vody spôsobuje zbytočné a škodlivé usadzovanie vodného kameňa vo vnútri kotla a vykurovacích telies. Ak nebudete počas zimy vykurovací systém používať, a v prípade nebezpečenstva mrazu, odporúčame zmiešať vodu v systéme s vhodnými nemrznúcimi zmesami určenými na tento účel (napr. polypropylénový glykol spolu s prostriedkami zabraňujúcimi usadzovaniu kameňa a korózii). Elektronické riadenie kotla je vybavené funkciou „protimrazová ochrana“ v režime vykurovania, ktorá pri teplote nábehu systému nižšou než 7 °C spustí čerpadlo. Ak teplota dosiahne 4 °C, zapne sa horák, až kým sa nedosiahne teplota nábehu 10 °C. Po dosiahnutí tejto hodnoty sa horák vypne, zatiaľ čo čerpadlo bude pokračovať v obehu počas nasledujúcich 15 minút.











Táto funkcia je aktívna, ak je kotol elektricky napájaný, je pripojený plyn, v systéme je predpísaný tlak a kotol nie je zablokovaný.

7. NASTAVENIA

7.1 Načítavanie údajov prevádzky

Pôsobením na tlačidlo  je možné zobraziť niekoľko informácií o prevádzke kotla.

- stlačte na 1 sekundu, ak chcete zobraziť režim prevádzky (napríklad: „t.17“ = Prebieha fáza odvzdušnenia).
- stlačte znovu na 1 sekundu, ak chcete zobraziť stav prevádzky alebo príslušnú prevádzkovú funkciu (napríklad: „u.00“ = Kotol v pohotovostnom režime).
- stlačte znovu na 1 sekundu, ak chcete zobraziť teplotu prevádzky v režime vykurovania: bliká symbol , po ktorom nasleduje hodnota teploty vyjadrená v °C.
- stlačte znovu na 1 sekundu, ak chcete zobraziť nastavovaciu hodnotu teploty prevádzky v režime TUV: bliká symbol , po ktorom nasleduje hodnota teploty vyjadrená v °C.
- stlačte znovu na 1 sekundu, ak chcete zobraziť úroveň výkonu od 0 do 100: bliká symbol  a číslo vzťahujúce sa k úrovni výkonu.
- znovu stlačte na 1 sekundu: zobrazia sa symboly   a merač energetickej spotreby (kWh) v režime vykurovania.
- znovu stlačte na 1 sekundu: zobrazia sa symboly   a merač energetickej spotreby (kWh) v režime TUV.
- znovu stlačte na 1 sekundu: zobrazia sa symboly   a merač chladenia (NEPOUŽÍVA SA).

Na opustenie držte stlačené tlačidlo  dlhšie ako 3 sekundy.



Hodnoty meračov uvádzajúce energeticke spotreby vyjadrené v kWh sú len indikatívne.

STAVY A SUBSTAVY

- STAV je fáza prevádzky kotla v okamihu zobrazenia.
- SUBSTAV je okamžitá prevádzka, tzn. zákrok, ktorý kotol vykonáva v okamihu zobrazenia.

ZOZNAM STAVOV

STAV	ZOBRAZOVANIE
STANDBY	t00
ŽIADOSŤ O TEPLU	t01
HORÁK SA ZAPÍNA	t02
PREVÁDZKA V REŽIME VYKUROVANIA	t03
PREVÁDZKA V REŽIME TÚV	t04
HORÁK VYPNUTÝ	t05
DOBEH ČERPADLA	t06
VYPUTIE HORÁKA KVÔLI DOSIAHNUTIU HODNOTY TEPLoty	t08
DOČASNÁ PORUCHA	t09
PERMANENTNÁ PORUCHA (PORUCHA, KTORÚ JE TREBA RESETOVAŤ MANUÁLNE)	t10
FUNKCIA KOMINÁR PRI MINIMÁLNO M VÝKONE	t11
FUNKCIA KOMINÁR PRI MAXIMÁLNO M VÝKONE V REŽIME VYKUROVANIA	t12
FUNKCIA KOMINÁR PRI MAXIMÁLNO M VÝKONE V REŽIME TÚV	t13
ŽIADOSŤ O MANUÁLNE TEPLU	t15
PROTIMRAZOVÁ OCHRANA AKTIVOVANÁ	t16
FUNKCIA ODVZDUŠŇOVANIA AKTIVOVANÁ	t17
ELEKTRONICKÁ DOSKA PREHRIATA (ČAKAŤ NA VYCHLADNUTIE)	t18
KOTOL VO FÁZE RESET	t19

ZOZNAM SUBSTAVOV

SUBSTAV	ZOBRAZOVANIE
STANDBY	U00
DOBA ČAKANIA NA NAJBLIŽŠIE ZAPNUTIE V REŽIME VYKUROVANIA	U01
ÚVODNÉ VETRANIE	U13
PRÍPRAVNÉ ZAPNUTIE HORÁKA	U17
POKUS O ZAPNUTIE HORÁKA	U18
KONTROLA PLAMEŇA	U19
PREVÁDZKA VENTILÁTORA POČAS POKUSOV O ZAPNUTIE	U20
PREVÁDZKA PRI NASTAVENEJ HODNOTE TEPLoty	U30
PREVÁDZKA PRI OBMEDZENEJ HODNOTE TEPLoty	U31
PREVÁDZKA PRI MAXIMÁLNO M DOSTUPNO M VÝKONE	U32
ZISTENÝ GRADIENT ÚROVEŇ 1	U33
ZISTENÝ GRADIENT ÚROVEŇ 2	U34
ZISTENÝ GRADIENT ÚROVEŇ 3	U35
OCHRANA PLAMEŇA AKTIVOVANÁ	U36
DOBA STABILIZÁCIE	U37
SPUSTENIE KOTLA PRI MINIMÁLNO M VÝKONE	U38
ZÁVEREČNÉ VETRANIE	U41
VYPNUTIE VENTILÁTORA	U44
ZNÍŽENIE VÝKONU KVÔLI VYSOKEJ TEPLote SPALÍN	U45
DOBEH ČERPADLA	U60

8. ÚDRŽBA

8.1 Základné informácie

Kotol si nevyžaduje zložitú údržbu. Napriek tomu ho odporúčame kontrolovať a vystavovať pravidelným zákrokom údržby. Údržba a čistenie kotla musia byť povinne vykonávané aspoň jedenkrát do roka zo strany kvalifikovaného odborníka.

8.2 Správa pre údržbu

Cieľom tejto funkcie je upozorniť používateľa zobrazením symbolu  na displeji o tom, že kotol si vyžaduje údržbu (ak je funkcia aktivovaná, pozri návod pre inštalátora).

8.3 Upozornenia pre údržbu

Pravidelne kontrolujte, či tlak načítaný na tlakomery pri studenom systéme udáva hodnotu v rozmedzí **1- 1,5** bar. V prípade, že je nižší, pôsobe na napúšťací ventil systému tak, ako je to opísané v kapitole "Naplnenie systému". Otvorenie ventilu odporúčame vykonávať veľmi pomaly, aby ste uľahčili odvzdušnenie.



Kotol je vybavený manostatom, ktorý v prípade nedostatku vody zabráni chodu kotla.



Ak dochádza k častému poklesu tlaku vody, kontaktujte autorizovaný servis.

8.4 Naplnenie systému

Ovládač naplnenia je modrej farby a je umiestnený pod kotlom, ako môžete vidieť na obrázku vedľa. Pri naplnení systému postupujte nasledovne:

- Zatiahnite smerom nadol ovládač **(A)**, aby ste ho vytiahli z miesta svojho uloženia.
- Pomaly otáčajte ovládač do protismeru hodinových ručičiek (smerom vľavo) a naplňte systém. Nepoužívajte nástroje, len ruky.
- Naplňte systém, pokiaľ tlak načítaný na tlakomery **(B)** nedosiahne hodnotu medzi 1,0 a 1,5 baru.
- Zatvorte ventil a overte, či nedochádza k úniku vody.

Pri studenom systéme pravidelne overujte tlak načítaný na tlakomery **(B)**. V prípade nízkeho tlaku pôsobe na ventil, aby ste ho uviedli na požadované hodnoty.

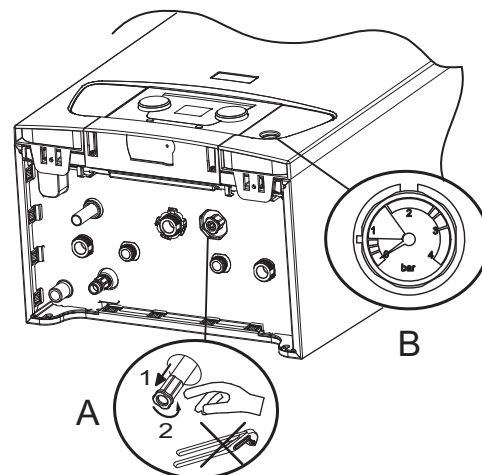

BO-000025

8.5 Odvzdušnenie systému

Je nevyhnutné odvzdušniť prípadný vzduch prítomný v kotle, v potrubíach alebo ventiloch, aby ste zabránili nepríjemným zvukom, ktoré sa môžu vytvárať vo fáze vykurovania alebo odberu vody. Postupujte preto takto:

- Otvorte ventily všetkých radiátorov napojených na vykurovací systém.
- Nastavte priestorový termostat na najvyššiu možnú teplotu.
- Počkajte, kým sa radiátory zahrejú.
- Nastavte priestorový termostat na najnižšiu možnú teplotu.
- Počkajte asi 10 minút, kým radiátory nevychladnú.
- Odvzdušnite radiátory. Začnite v dolných poschodiach.
- Otvorte spojku vypúšťania tak, že na spojke budete pridržovať handru.
- Počkajte na únik vody z vypúšťacieho ventilu. Potom spojku vypúšťania zatvorte.
- Po vypustení overte, či je tlak systému aj naďalej postačujúci.

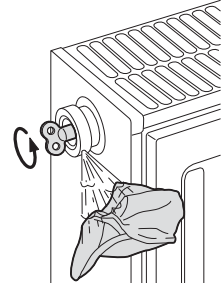
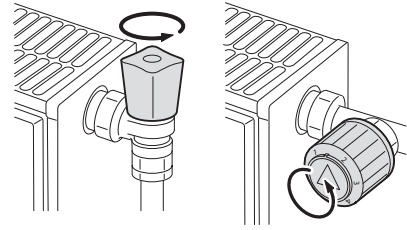

BO-000026



Dávajte pozor, pretože voda môže byť ešte stále teplá.



Ak je hydraulický tlak vody vo vykurovacom systéme nižší ako 0,8 bar, odporúčame obnoviť tlak (odporúčaná hydraulická tlak je v rozmedzí od 1,0 do 1,5 bar), ako je to opísané v kapitole 8.3.

8.6 Vypustenie systému

Ovládač vypustenia je umiestnený pod kotlom, ako môžete vidieť na obrázku vedľa. Pri vypúšťaní systému postupujte takto:

- Pomaly otáčajte ovládač (C) do protismeru hodinových ručičiek (smerom vľavo), aby ste otvorili ventil. Nepoužívajte nástroje, len ruky.
- Po vypustení ventil zatvorte.

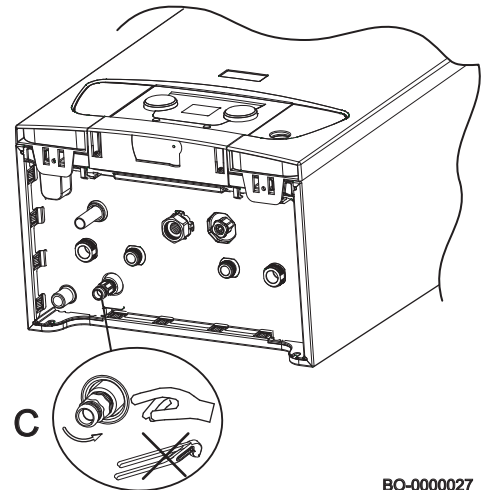

BO-000027

9. RIEŠENIE PROBLÉMOV

Typy oznamov na displeji sú dva: dočasné alebo permanentné. Prvé zobrazenie uvedené na displeji je písmeno, za ktorým nasleduje dvojciferný číselný kód. Písmeno uvádza typ poruchy, dočasnej (H) alebo permanentnej (E). Číselný kód uvádza skupinu príslušnosti poruchy klasifikovanej podľa bezpečnosti. Druhé zobrazenie sa strieda s prvým blikaním, skladá sa z dvojciferného číselného kódu, ktorý špecifikuje typ poruchy (viď nasledujúce tabuľky porúch).

DOČASNÁ PORUCHA (H.x.x.)

Dočasná porucha je identifikovaná na displeji písmenom „H“, po ktorom nasleduje číslo (skupina). Dočasná porucha je typ poruchy, ktorá nespôsobuje permanentné zablokovanie kotla. Naopak sa vyrieši hneď po odstránení príčiny, ktorá ju spôsobila.

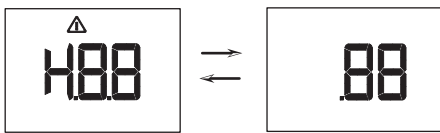

BO-000076

PERMANENTNÁ PORUCHA (E.x.x.)

Permanentná porucha je identifikovaná na displeji písmenom „E“, po ktorom nasleduje číslo (skupina). Stlačte na 1 sekundu tlačidlo RESET. V prípade častých zobrazení poruchy kontaktujte autorizované servisné stredisko.

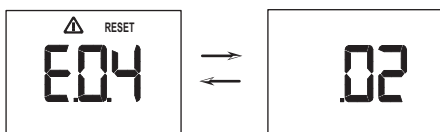

BO-000075

9.1 Kódy poruchy

DOČASNÁ PORUCHA

ZOBRAZENIE DISPLEJA KOTLA		OPIS DOČASNÝCH PORÚCH	PRÍČINA Kontrola / Riešenie
Kód skupiny	Špecifický kód		
H.01	.00	Nedošlo k dočasnej komunikácii medzi plynovou armatúrou a doskou kotla.	CHYBA HLAVNEJ DOSKY Nakonfigurujte CN1/CN2 Vymeňte hlavnú dosku
H.01	.05	Dosiahnutá maximálna hodnota delta teploty medzi nábehom a spätočkou.	NEDOSTATOČNÁ CIRKULÁCIA Skontrolujte cirkuláciu kotla/systému Aktivujte manuálny cyklus odvzdušnenia Skontrolujte tlak systému INÉ PRÍČINY Skontrolujte čistotu výmenníka Skontrolujte prevádzku čidiel teploty Skontrolujte pripojenie čidiel teploty
H.01	.08	Príliš rýchle zvýšenie teploty nábehu v režime vykurovania. Dočasné zablokovanie 10 minút.	NEDOSTATOČNÁ CIRKULÁCIA Skontrolujte cirkuláciu kotla/systému Aktivujte jeden manuálny cyklus odvzdušnenia Skontrolujte tlak systému INÉ PRÍČINY Skontrolujte čistotu výmenníka Skontrolujte prevádzku čidiel teploty Skontrolujte pripojenie čidiel teploty
H.01	.14	Dosiahnutá maximálna hodnota teploty nábehu.	NEDOSTATOČNÁ CIRKULÁCIA Skontrolujte cirkuláciu kotla/systému Aktivujte jeden manuálny cyklus odvzdušnenia
H.01	.18	Nepřítomnosť cirkulácie vody (dočasná).	NEDOSTATOČNÁ CIRKULÁCIA Skontrolujte tlak systému Aktivujte jeden manuálny cyklus odvzdušnenia Skontrolujte prevádzku čerpadla Skontrolujte cirkuláciu kotla/systému CHYBA TEPLŔTNÝCH ČIDIEL Skontrolujte prevádzku čidiel teploty Skontrolujte pripojenie čidiel teploty
H.01	.21	Príliš rýchle zvýšenie teploty nábehu v režime TUV. Dočasné zablokovanie 10 minút	NEDOSTATOČNÁ CIRKULÁCIA Skontrolujte tlak systému Aktivujte jeden manuálny cyklus odvzdušnenia Skontrolujte prevádzku čerpadla Skontrolujte cirkuláciu kotla/systému CHYBA TEPLŔTNÝCH ČIDIEL Skontrolujte prevádzku čidiel teploty Skontrolujte pripojenie čidiel teploty
H.02	.02	Čakanie na vloženie konfiguračných parametrov (CN1,CN2).	CHÝBAJÚCA KONFIGURÁCIA CN1/CN2 Nakonfigurujte CN1/CN2
H.02	.03	Nesprávne zadané konfiguračné parametre (CN1, CN2).	Skontrolujte konfiguráciu CN1/CN2 Nakonfigurujte správne CN1/CN2
H.02	.04	Nečitateľné parametre dosky.	CHYBA HLAVNEJ DOSKY Nakonfigurujte CN1/CN2 Vymeňte hlavnú dosku
H.02	.06	Nízky tlak vykurovacieho okruhu.	Skontrolujte tlak systému a obnovte ho Skontrolujte tlak expanznej nádoby Skontrolujte úniky kotla/systému
H.03	.00	Nedošlo k identifikácii bezpečnostnej časti kotla.	CHYBA HLAVNEJ DOSKY Vymeňte hlavnú dosku
H.03	.01	Nedošlo ku komunikácii okruhu komfort (vnútorná chyba dosky kotla).	CHYBA HLAVNEJ DOSKY Vymeňte hlavnú dosku
H.03	.02	Dočasná strata plameňa.	PROBLÉMY S ELEKTRÓDOU Skontrolujte elektrické pripojenia elektródy Overte stav elektródy NAPÁJANIE PLYNU Skontrolujte tlak napájania plynu Skontrolujte kalibráciu plynového ventilu POTRUBIE VÝFUKU SPALÍN Overte koncovku výfuku spalín a nasávania vzduchu Skontrolujte elektrické napätie napájania

PERMANENTNÁ PORUCHA (VYŽADUJE SI RESET)

ZOBRAZENIE DISPLEJA KOTLA		OPIS PERMANENTNÝCH PORÚCH, KTORÉ SI VYŽADUJÚ RESETOVANIE	PRÍČINA
Kód skupiny	Špecifický kód		Kontrola / Riešenie
E.00	.04	Čidlo teploty návratu nepripojené	PROBLÉM S ČIDLOM/PRIPOJENÍM Skontrolujte prevádzku čidla teploty Skontrolujte pripojenie čidla/dosky
E.00	.05	Skrat čidla teploty návratu	PROBLÉM S ČIDLOM/PRIPOJENÍM Skontrolujte prevádzku čidla Skontrolujte pripojenie čidla/dosky
E.01	.04	Strata plameňa zistená 5-krát v priebehu 24 hodín (so zapnutým horákom)	NAPÁJANIE PLYNU Skontrolujte tlak napájania plynu Skontrolujte kalibráciu plynového ventilu Overte koncovku výfuku spalín a nasávania vzduchu Skontrolujte elektrické napätie napájania
E.01	.11	Nesprávny počet otáčok ventilátora	PROBLÉM S DOSKOU/VENTILÁTOROM Vymeňte jednotku vzduch-plyn
E.01	.12	Teplota zistená čidlom spiatocky vyššia ako teplota nábehu	PROBLÉM S ČIDLAMI/PRIPOJENÍM Skontrolujte zmenu polohy čidiel Skontrolujte správnu polohu vstupného čidla Skontrolujte teplotu návratu v kotli Skontrolujte prevádzku čidiel
E.01	.17	Nepřítomnosť cirkulácie vody (permanentná)	NEDOSTATOČNÁ CIRKULÁCIA Skontrolujte tlak systému Aktivujte jeden manuálny cyklus odvodušnenia Skontrolujte prevádzku čerpadla Skontrolujte cirkuláciu kotla/systému CHYBA ČIDIEL Skontrolujte prevádzku čidiel teploty Skontrolujte pripojenie čidiel teploty
E.01	.20	Dosiahnutá maximálna hodnota teploty spalín	VÝMENNÍK NA STRANE SPALÍN UPCHATÝ Overte čistotu výmenníka
E.02	.00	Kotol vo fáze reset	PREBIEHA ZOBRAZOVANIE RESETOVANIA Počkajte na ukončenie resetovania
E.02	.07	Nízky tlak vykurovacieho okruhu (stály)	Skontrolujte tlak systému a obnovte ho Skontrolujte tlak expanznej nádoby Skontrolujte úniky kotla/systému
E.02	.16	Časový limit komunikácie s vnútornou pamäťou dosky kotla	CHYBA HLAVNEJ DOSKY Overte prípadné elektromagnetické rušenie Vymeňte hlavnú dosku
E.02	.17	Nedošlo k permanentnej komunikácii medzi plynovou armatúrou a doskou kotla	CHYBA HLAVNEJ DOSKY Overte prípadné elektromagnetické rušenie Vymeňte hlavnú dosku
E.02	.19	Zmena stavu prepínača dip-switch j=1 (odsek 6.6.1)	ÚPRAVA KONFIGURÁCIE KOTLA Stlačte tlačidlo reset na dobu 2 sekúnd
E.02	.20	Zmena stavu prepínača dip-switch j=2 (odsek 6.6.1)	ÚPRAVA KONFIGURÁCIE KOTLA Stlačte tlačidlo reset na dobu 2 sekúnd
E.02	.21	Zmena stavu prepínača dip-switch j=3 (odsek 6.6.1)	ÚPRAVA KONFIGURÁCIE KOTLA Stlačte tlačidlo reset na dobu 2 sekúnd
E.02	.47	Pripojenie pomocou vonkajšieho zariadenia nebolo úspešné	CHYBA ELEKTRICKÉHO PRIPOJENIA Overte pripojenie X14-A / X12-B Vymeňte dosku elektrických pripojení
E.02	.48	Konfigurácia vonkajšieho zariadenia nebola úspešná	Overte pokyny vonkajšieho zariadenia
E.04	.00	Porucha plynovej armatúry	CHYBA HLAVNEJ DOSKY Vymeňte hlavnú dosku
E.04	.01	Skrat čidla teploty nábehu	PROBLÉM S ČIDLAMI/PRIPOJENÍM Skontrolujte pripojenie čidla/dosky Skontrolujte prevádzku čidla
E.04	.02	Čidlo teploty nábehu nepripojené	PROBLÉM S ČIDLAMI/PRIPOJENÍM Skontrolujte pripojenie čidla/dosky Skontrolujte prevádzku čidla
E.04	.03	Prekročenie Maximálnej Teploty nábehu	NEDOSTATOČNÁ CIRKULÁCIA Skontrolujte cirkuláciu kotla/systému Aktivujte jeden manuálny cyklus odvodušnenia Skontrolujte prevádzku čidiel

E.04	.04	Skrat čidla spalín	PORUCHA PREVÁDZKY ČIDLA SPALÍN Skontrolujte prevádzku čidla spalín Skontrolujte pripojenie čidla/dosky
E.04	.05	Čidlo spalín nepripojené	PROBLÉM S ČIDLLOM/PRIPOJENÍM Skontrolujte prevádzku čidla spalín Skontrolujte pripojenie čidla/dosky
E.04	.06	Dosiahnutá kritická hodnota teploty spalín	UPCHATIE KOMÍNA Skontrolujte upchatie komína PORUCHA PREVÁDZKY ČIDLA SPALÍN Skontrolujte prevádzku čidla
E.04	.08	Dosiahnutá maximálna hodnota bezpečnej teploty	NEDOSTATOČNÁ CIRKULÁCIA Skontrolujte tlak systému Aktivujte jeden manuálny cyklus odvodu Skontrolujte prevádzku čerpadla Skontrolujte cirkuláciu kotla/systému INÉ PRÍČINY Skontrolujte prevádzku bezpečnostného termostatu Skontrolujte pripojenie bezpečnostného termostatu
E.04	.10	Zapnutie horáka neúspešné po 5 pokusoch	NAPÁJANIE PLYNU Skontrolujte tlak napájania plynu Skontrolujte elektrické pripojenie plynového ventilu Skontrolujte kalibráciu plynového ventilu Skontrolujte prevádzku plynového ventilu PROBLÉMY S ELEKTRÓDOU Skontrolujte elektrické pripojenia elektródy Overte stav elektródy INÉ PRÍČINY Skontrolujte prevádzku ventilátora Skontrolujte stav výfuku spalín (upchatie)
E.04	.12	Nedošlo k zapnutiu kvôli zisteniu parazitného plameňa	Skontrolujte uzemňovací okruh Skontrolujte elektrické napätie napájania.
E.04	.13	Rotor ventilátora zablokovaný	PROBLÉM S DOSKOU/VENTILÁTOROM Overte pripojenie dosky k ventilátoru Vymeňte jednotku vzduch-plyn
E.04	.17	Porucha riadiaceho okruhu plynovej armatúry	CHYBA HLAVNEJ DOSKY Vymeňte hlavnú dosku



Po pripojení priestorového termostatu ku kotlu sa v prípade poruchy zobrazí vždy kód „254“. Na displeji kotla si prečítajte kód poruchy.

10. UVEDENIE MIMO PREVÁDZKU

10.1 Proces demontáže

Skôr ako pristúpíte k demontáži zariadenia, uistite sa o odpojení elektrického napájania a zatvorení plynového ventilu pred kotlom.

11. LIKVIDÁCIA

11.1 Likvidácia a recyklácia



Len kvalifikovaní technici majú povolené zasahovať do zariadenia a systému.

Skôr ako zariadenie odinštalujete, uistite sa o odpojení elektrického napájania, uzatvorení vstupného ventilu plynu a uvedení všetkých pripojení kotla a systému do bezpečného stavu.

Zariadenie je treba likvidovať správne v súlade s platnými nariadeniami, zákonmi a predpismi. Je zakázané likvidovať zariadenie a príslušenstvo spoločne s domovým odpadom.

Viac ako 90% materiálov zariadenia sa dá recyklovať.

12. OCHRANA ŽIVOTNÉHO PROSTREDIA

12.1 Úspora energie

Nastavenie vykurovania

Nastavte prírodnú teplotu kotla podľa typu systému. Pri systémoch s radiátormi odporúčame nastaviť maximálnu prírodnú teplotu vykurovanej vody na približne 60°C a zvýšiť uvedenú teplotu v prípade, že nebol dosiahnutý požadovaný komfort v miestnosti. V prípade systému s podlahovými vykurovacími doskami neprekračujte teplotu odporúčanú jeho projektantom. Odporúčame použiť vonkajšie čidlo a/alebo priestorový prístroj za účelom automatického prispôsobenia teploty nábehu podľa poveternostných podmienok alebo teploty v interiéri. Takýmto spôsobom nebude vyprodukované väčšie množstvo tepla ako je skutočne potrebné. Nastavte teplotu prostredia bez toho, že by ste miestnosť prehriali. Každý nadmerný stupeň prináša so sebou asi 6% zvýšenie energetickej spotreby. Prispôbte teplotu prostredia aj podľa typu miestnosti. Napríklad v spálni alebo menej používaných miestnostiach môže byť teplota vykurovania menšia. Používajte časové programovanie (ak je k dispozícii) a nastavte nižšiu teplotu prostredia v nočných hodinách v porovnaní s teplotou cez deň asi o 5°C. Nižšia hodnota sa nevypláca v zmysle ekonomickej úspory. Iba v prípade dlhodobej absencie, napr. prázdniny, znížte teplotu o viacej stupňov ako je nastavená teplota. Nezakrývajte radiátory, aby ste umožnili správne prúdenie vzduchu. Nenechávajte okná prívreté za účelom vetrania miestností, naopak ich krátkodobo otvorte dokorán.

Teplá voda TUV

Optimálnu úsporu dosiahnete nastavením komfortnej teploty úžitkovej vody tak, aby nedochádzalo k jej miešaniu so studenou vodou. Akékoľvek ďalšie vykurovanie spôsobuje plytvanie energie a vyššiu tvorbu vodného kameňa (hlavná príčina poruchy prevádzky kotla).

13. PRÍLOHA

13.1 Informačný list výrobku

BAXI PRIME		26	1.24	30
Vykurovanie priestoru – použitie pri teplotách		Stredné	Stredné	Stredné
Ohrev vody – deklarováný záťažový profil		XL	-	XL
Trieda sezónnej energetickej účinnosti vykurovania priestoru				
Trieda energetickej účinnosti ohrevu vody:			-	
Menovitý tepelný výkon (<i>Prated alebo Psup</i>)	kW	20	24	24
Vykurovanie priestoru – ročná spotreba energie	GJ	62	74	74
Ohrev vody – ročná spotreba energie	kWh ⁽¹⁾	33	33	33
	GJ ⁽²⁾	17	17	17
Sezónna energetická účinnosť vykurovania priestoru	%	93	93	93
Energetická účinnosť ohrevu vody	%	85	85	87
Vnútoraná hladina akustického výkonu L _{WA}	dB	48	50	50

(1) Elektrickej energie

(2) Paliva

Η συσκευή μπορεί να χρησιμοποιηθεί από παιδιά ηλικίας όχι μικρότερης των 8 ετών και από άτομα με μειωμένες φυσικές, αισθητηριακές ή νοητικές ικανότητες, ή χωρίς εμπειρία ή την αναγκαία γνώση, αρκεί να εποπτεύονται ή να έχουν λάβει σχετικές οδηγίες για την ασφαλή χρήση της συσκευής και την κατανόηση των κινδύνων που σχετίζονται με αυτή. Τα παιδιά δεν πρέπει να παίζουν με τη συσκευή. Ο καθαρισμός και η συντήρηση που θα πρέπει να διενεργείται από το χρήστη δεν πρέπει να γίνονται από παιδιά χωρίς επιτήρηση.

ΠΕΡΙΕΧΟΜΕΝΑ

1.	ΑΣΦΑΛΕΙΑ	83
1.1	ΓΕΝΙΚΕΣ ΥΠΟΔΕΙΞΕΙΣ ΑΣΦΑΛΕΙΑΣ	83
1.2	ΣΥΣΤΑΣΕΙΣ	83
1.3	ΕΥΘΥΝΗ	84
2.	ΕΙΣΑΓΩΓΗ	84
2.1	ΓΕΝΙΚΑ	84
2.2	ΧΡΗΣΙΜΟΠΟΙΟΥΜΕΝΑ ΣΥΜΒΟΛΑ	84
3.	ΤΕΧΝΙΚΑ ΧΑΡΑΚΤΗΡΙΣΤΙΚΑ	84
3.1	ΚΑΝΟΝΙΣΜΟΙ ΚΑΙ ΕΓΚΡΙΣΕΙΣ	85
3.2	ΤΕΧΝΙΚΑ ΣΤΟΙΧΕΙΑ	86
3.2.1	ΤΕΧΝΙΚΕΣ ΠΑΡΑΜΕΤΡΟΙ	87
4.	ΠΕΡΙΓΡΑΦΗ ΤΟΥ ΠΡΟΪΟΝΤΟΣ	87
4.1	ΓΕΝΙΚΗ ΠΕΡΙΓΡΑΦΗ	87
4.2	ΑΡΧΗ ΛΕΙΤΟΥΡΓΙΑΣ	87
4.3	ΚΥΡΙΑ ΕΞΑΡΤΗΜΑΤΑ	88
5.	ΠΕΡΙΓΡΑΦΗ ΤΟΥ ΠΙΝΑΚΑ ΕΛΕΓΧΟΥ	88
6.	ΛΕΙΤΟΥΡΓΙΑ	88
6.1	ΧΡΗΣΗ ΤΟΥ ΠΙΝΑΚΑ ΕΛΕΓΧΟΥ	88
	ΚΟΥΜΠΙΑ ΚΑΙ ΕΠΙΛΟΓΕΙΣ	89
6.2	ΑΝΑΜΜΑ	89
	ΔΙΑΔΙΚΑΣΙΑ ΑΝΑΜΜΑΤΟΣ	89
6.3	ΟΛΙΚΟ ΣΒΗΣΙΜΟ	89
6.4	ΑΝΤΙΠΑΓΩΤΙΚΗ ΠΡΟΣΤΑΣΙΑ	89
7.	ΡΥΘΜΙΣΕΙΣ	90
7.1	ΑΝΑΓΝΩΣΗ ΔΕΔΟΜΕΝΩΝ ΛΕΙΤΟΥΡΓΙΑΣ	90
	ΚΑΤΑΣΤΑΣΕΙΣ ΚΑΙ ΥΠΟ-ΚΑΤΑΣΤΑΣΕΙΣ	91
8.	ΣΥΝΤΗΡΗΣΗ	91
8.1	ΓΕΝΙΚΑ	91
8.2	ΜΗΝΥΜΑ ΓΙΑ ΤΗ ΣΥΝΤΗΡΗΣΗ	91
8.3	ΠΡΟΕΙΔΟΠΟΙΗΣΕΙΣ ΓΙΑ ΤΗ ΣΥΝΤΗΡΗΣΗ	92
8.4	ΤΡΟΦΟΔΟΣΙΑ ΕΓΚΑΤΑΣΤΑΣΗΣ	92
8.5	ΑΠΑΕΡΩΣΗ ΕΓΚΑΤΑΣΤΑΣΗΣ	92
8.6	ΑΔΕΙΑΣΜΑ ΕΓΚΑΤΑΣΤΑΣΗΣ	93
9.	ΕΠΙΛΥΣΗ ΤΩΝ ΠΡΟΒΛΗΜΑΤΩΝ	95
9.1	ΚΩΔΙΚΟΙ ΑΝΩΜΑΛΙΑΣ	95
10.	ΘΕΣΗ ΕΚΤΟΣ ΛΕΙΤΟΥΡΓΙΑΣ	95
10.1	ΔΙΑΔΙΚΑΣΙΑ ΑΠΟΣΥΝΑΡΜΟΛΟΓΗΣΗΣ	95
11.	ΔΙΑΘΕΣΗ	96
11.1	ΔΙΑΘΕΣΗ ΚΑΙ ΑΝΑΚΥΚΛΩΣΗ	96
12.	ΠΡΟΣΤΑΣΙΑ ΤΟΥ ΠΕΡΙΒΑΛΛΟΝΤΟΣ	96
12.1	ΕΞΟΙΚΟΝΟΜΗΣΗ ΕΝΕΡΓΕΙΑΣ	96
13.	ΠΑΡΑΡΤΗΜΑ	96
13.1	ΔΕΛΤΙΟ ΠΡΟΪΟΝΤΟΣ	99

1. ΑΣΦΑΛΕΙΑ

1.1 Γενικές υποδείξεις ασφαλείας

ΟΣΜΗ ΑΕΡΙΟΥ

- Σβήστε το λέβητα.
- Μην ενεργοποιείτε καμία ηλεκτρική διάταξη (όπως π.χ. το άναμμα φωτός).
- Σβήστε ενδεχόμενες ελεύθερες φλόγες και ανοίξτε τα παράθυρα.
- Καλέστε το Εξουσιοδοτημένο Κέντρο Τεχνικής Υποστήριξης.

ΟΣΜΗ ΚΑΥΣΑΕΡΙΩΝ

- Σβήστε το λέβητα.
- Αερίστε το χώρο ανοίγοντας πόρτες και παράθυρα.
- Καλέστε το Εξουσιοδοτημένο Κέντρο Τεχνικής Υποστήριξης.

ΕΥΦΛΕΚΤΟ ΥΛΙΚΟ

Μη χρησιμοποιείτε και/ή μην αποθέτετε υλικά εύφλεκτα (διαλύτες, χαρτί, κλπ.) πλησίον του λέβητα.

ΣΥΝΤΗΡΗΣΗ ΚΑΙ ΚΑΘΑΡΙΣΜΟΣ ΤΟΥ ΛΕΒΗΤΑ

Διακόψτε την ηλεκτρική τροφοδοσία του λέβητα πριν τη διενέργεια οποιασδήποτε επέμβασης.



Διενεργείτε μια φορά ετησίως τη συντήρηση της συσκευής επικοινωνώντας με ειδικευμένο τεχνικό που εκδίδει πιστοποιητικό συντήρησης υπογραμμένο.

1.2 Συστάσεις



Μόνο ειδικευμένοι τεχνικοί είναι εξουσιοδοτημένοι να πρεμβαίνουν στη συσκευή και στην εγκατάσταση.



Η συσκευή δεν προορίζεται να χρησιμοποιηθεί από άτομα των οποίων οι φυσικές, οι αισθητηριακές ή νοητικές ικανότητες είναι μειωμένες, ή λόγω έλλειψης εμπειρίας ή γνώσης, εκτός κι αν αυτά, μέσω ατόμου υπευθύνου για την ασφάλειά τους, επιτηρούνται ή γνωρίζουν τις οδηγίες τις σχετικές με τη χρήση της συσκευής



Μην αποσυνδέετε φυσικά τη συσκευή από την ηλεκτρική τροφοδοσία με σκοπό την εξασφάλιση της λειτουργίας των λειτουργιών ασφαλείας όπως το μη μπλοκάρισμα της αντλίας και του αντιπαγωγικού.



Τα υλικά της συσκευασίας (πλαστικές σακούλες, πολυστυρένιο κλπ.) πρέπει να φυλάσσονται μακριά από παιδιά, καθώς αποτελούν πιθανή εστία κινδύνου.



Να ελέγχετε περιοδικά την πίεση της εγκατάστασης (ελάχιστη πίεση 0,8 bar, προτεινόμενη πίεση 1 - 1,5 bar).



Μην αφαιρείτε και μην καλύπτετε τις πινακίδες και τις ετικέτες ταυτοποίησης επί της συσκευής. Αυτές πρέπει να παραμένουν ορατές για όλη την ωφέλιμη ζωή της συσκευής.



Η μη τήρηση των προειδοποιήσεων αυτών συνεπάγεται την μείωση χρόνου της εγγύησης της συσκευής. Πριν θέσετε σε λειτουργία αφαιρέστε το προστατευτικό φιλμ από το λέβητα. Μη χρησιμοποιείτε για το σκοπό αυτό εργαλεία ή υλικά αποξυστικά γιατί μπορεί να προξενήσουν ζημιά στα βερνικωμένα μέρη.

1.3 Ευθύνη

1.3.1 ΕΥΘΥΝΗ ΤΟΥ ΠΑΡΑΓΩΓΟΥ

Τα προϊόντα μας διαθέτουν σήμανση **CE**. Η επιχείρησή μας, στη συνεχή προσπάθεια βελτίωσης των προϊόντων, διατηρεί το δικαίωμα τροποποίησης των δεδομένων της τεκμηρίωσης αυτής οποιαδήποτε στιγμή και χωρίς προειδοποίηση. Η παρούσα τεκμηρίωση είναι πληροφοριακό υλικό και δεν θεωρείται ως συμβόλαιο έναντι τρίτων. Η ευθύνη μας με την ιδιότητα του παραγωγού δεν μπορεί να επικληθεί στις ακόλουθες περιπτώσεις:

- Μη τήρηση των οδηγιών εγκατάστασης της συσκευής.
- Μη τήρηση των οδηγιών χρήσης της συσκευής.
- Καθόλου ή ανεπαρκής συντήρηση της συσκευής.

1.3.2 ΕΥΘΥΝΗ ΤΟΥ ΕΓΚΑΤΑΣΤΑΤΗ

Ο εγκαταστάτης ευθύνεται για την εγκατάσταση και την αρχική θέση σε λειτουργία της συσκευής. Ο εγκαταστάτης πρέπει να τηρεί τις ακόλουθες οδηγίες:

- Διαβάστε και ακολουθήστε τις οδηγίες που περιέχονται στα εγχειρίδια που παρέχονται με τη συσκευή.
- Εγκαταστήστε τη συσκευή σύμφωνα με τους ισχύοντες νόμους και κανόνες.
- Διενεργήστε την αρχική θέση σε λειτουργία και τους ενδεχόμενους αναγκαίους ελέγχους.
- Επεξηγήστε την εγκατάσταση στον χρήστη.
- Σε περίπτωση ανάγκης συντήρησης, πληροφορήστε τον χρήστη για την υποχρέωση διενέργειας ενός ελέγχου της συσκευής και τη διατήρηση της τελευταίας σε σωστές συνθήκες λειτουργίας.
- Παραδώστε στον χρήστη όλα τα εγχειρίδια οδηγιών.

1.3.3 ΕΥΘΥΝΗ ΤΟΥ ΧΡΗΣΤΗ

Για την εξασφάλιση μια εγκατάστασης πλήρως λειτουργικής, να τηρείτε τις ακόλουθες οδηγίες:

- Διαβάστε και ακολουθήστε τις οδηγίες των εγχειριδίων που σας παρέχονται με τη συσκευή.
- Ζητήστε την υποστήριξη ενός εγκαταστάτη ειδικευμένου για την εγκατάσταση και τη θέση σε αρχική λειτουργία.
- Ζητήστε από τον εγκαταστάτη να σας εξηγήσει πώς λειτουργεί ο λέβητας.
- Ζητήστε από έναν ειδικευμένο εγκαταστάτη/κέντρο Τεχνικής Υποστήριξης τη διενέργεια συντήρησης και των αναγκαίων περιοδικών επιθεωρήσεων.
- Να διατηρείτε τα εγχειρίδια σε καλή κατάσταση και πλησίον της συσκευής.

Μην αφήνετε να χρησιμοποιηθεί η συσκευή από άτομα (και παιδιά) των οποίων οι φυσικές, αισθητηριακές ή νοητικές ικανότητες είναι περιορισμένες ή από άτομα χωρίς τεχνική κατάρτιση. Η χρησιμοποίηση της συσκευής από τα άτομα αυτά είναι επιτρεπτή μόνο υπό την εποπτεία κάποιου ικανού να εξασφαλίζει την ασφάλεια ή μόνο αν τα άτομα αυτά έχουν εκπαιδευτεί στη σωστή χρήση της συσκευής. Αποφεύγετε να παίζονται τα παιδιά με τη συσκευή.

2. ΕΙΣΑΓΩΓΗ

2.1 Γενικά

Το εγχειρίδιο αυτό προορίζεται για τον εγκαταστάτη ενός λέβητα PRIME.

2.2 Χρησιμοποιούμενα σύμβολα



ΠΡΟΕΙΔΟΠΟΙΗΣΗ

Κίνδυνος ζημιάς ή δυσλειτουργίας της συσκευής. Δώστε ιδιαίτερη προσοχή στις προειδοποιήσεις κινδύνου που αφορούν ενδεχόμενες ζημιές σε άτομα.



ΚΙΝΔΥΝΟΣ ΕΓΚΑΥΜΑΤΩΝ

Πριν ενεργήσετε σε μέρη εκτεθειμένα σε θερμότητα, περιμένετε να κρυώσει η συσκευή.



ΚΙΝΔΥΝΟΣ ΥΨΗΛΗΣ ΤΑΣΗΣ

Ηλεκτρικά μέρη υπό τάση, κίνδυνος ηλεκτροπληξίας.



ΚΙΝΔΥΝΟΣ ΠΑΓΩΝΙΑΣ

Πιθανός σχηματισμός πάγου διότι η θερμοκρασία μπορεί να είναι ιδιαίτερα χαμηλή.



ΣΗΜΑΝΤΙΚΕΣ ΠΛΗΡΟΦΟΡΙΕΣ

Πληροφορίες που θα πρέπει να διαβαστούν με ιδιαίτερη προσοχή διότι είναι χρήσιμες για τη σωστή λειτουργία του λέβητα.



ΓΕΝΙΚΗ ΑΠΑΓΟΡΕΥΣΗ

Απαγορεύεται η διενέργεια/χρησιμοποίηση για ό,τι αναφέρεται δίπλα από το σύμβολο.

3. ΤΕΧΝΙΚΑ ΧΑΡΑΚΤΗΡΙΣΤΙΚΑ

3.1 Κανονισμοί και εγκρίσεις

3.1.1 Πιστοποιήσεις

Πιστοποιείται ότι οι συσκευές που προσδιορίζονται παρακάτω είναι σύμφωνες με το μοντέλο που περιγράφεται στη δήλωση συμμόρφωσης CE.

Αριθμός CE	0085CQ0192
Κλάση NOx	6
Τύπος συνδέσεων καπνών	B23 – B23P – B33 - C13 – C33 – C43 – C53 – C63 – C83 – C93

3.2 Τεχνικά Στοιχεία

Κατ.		PRIME 1.24		PRIME 26	PRIME 30
		Μόνο θέρμανση	(*) Μπόιλερ υγιεινή χρήση		
Κατ.	-	II ₂ H ₃ B/P			
Τύπος αερίου	-	G20 - G30 - G31			
Ονομαστική θερμική παροχή ζεστού νερού οικιακής χρήσης (Qn)	kW	-	28.9	26.7	31.0
Ονομαστική θερμική θέρμανσης (Qn)	kW	24.7	24.7	20.6	24.7
Μειωμένη θερμική παροχή (Qn)	kW	4.9	4.9	4.9	4.9
Ονομαστική θερμική ισχύς ζεστού νερού οικιακής χρήσης (Pn)	kW	-	28.0	26.0	30.0
Ονομαστική θερμική ισχύς 80/60 °C (Pn)	kW	24.0	24.0	20.0	24.0
Ονομαστική θερμική ισχύς 80/60°C (Pn) Εργοστασιακή τιμή ρυθμισμένη σε θέρμανση	kW	24,0	24,0	20,0	20,0
Ονομαστική θερμική ισχύς 50/30 °C (Pn)	kW	26.1	26.1	21.8	26.1
Μειωμένη θερμική ισχύς 80/60 °C (Pn)	kW	4.8	4.8	4.8	4.8
Μειωμένη θερμική ισχύς 50/30 °C (Pn)	kW	5.2	5.2	5.2	5.2
Ονομαστική απόδοση 50/30 °C (Hi)	%	105.8	105.8	105.8	105.8
Μέγιστη πίεση νερού κυκλώματος θέρμανσης	bar	3	3	3	3
Ελάχιστη πίεση νερού κυκλώματος θέρμανσης	bar	0.5	0.5	0.5	0.5
Χωρητικότητα νερού δοχείου εκτόνωσης	l	7	7	7	7
Ελάχιστη πίεση του δοχείου εκτόνωσης	bar	0.8	0.8	0.8	0.8
Μέγιστη πίεση νερού κυκλώματος ζεστού νερού οικιακής χρήσης	bar	-	-	8.0	8.0
Ελάχιστη δυναμική πίεση νερού κυκλώματος ζεστού νερού οικιακής χρήσης	bar	-	-	0.15	0.15
Ελάχιστη παροχή νερού του κυκλώματος ζεστού νερού οικιακής χρήσης	l/min	-	-	2.0	2.0
Παραγωγή ζεστού νερού οικιακής χρήσης με ΔT = 25 °C	l/min	-	-	13.8	16.1
Παραγωγή ζεστού νερού οικιακής χρήσης με ΔT = 35 °C	l/min	-	-	9.8	11.5
Ειδική παροχή "D"	l/min	-	-	12.4	14.3
Εύρος θερμοκρασιών κυκλώματος θέρμανσης	°C	25÷80	25÷80	25÷80	25÷80
Εύρος θερμοκρασιών κυκλώματος ζεστού νερού οικιακής χρήσης	°C	-	35÷60	35÷60	35÷60
Διάμετρος ομοκεντρικής αποστράγγισης	mm	60/100	60/100	60/100	60/100
Διάμετρος χωριστών αποστράγγισεων	mm	80/80	-	80/80	80/80
Μέγιστη παροχή μάζας καπνών	kg/s	0.012	0.014	0.013	0.015
Ελάχιστη παροχή μάζας καπνών	kg/s	0.002	0.002	0.002	0.002
Μέγιστη θερμοκρασία καπνών	°C	80	80	80	80
Πίεσης τροφοδοσίας φυσικού αερίου 2H	mbar	20	20	20	20
Πίεση τροφοδοσίας αερίου GPL 3B/P	mbar	30	30	30	30
Ηλεκτρική τάση τροφοδοσίας	V	230	230	230	230
Ηλεκτρική συχνότητα τροφοδοσίας	Hz	50	50	50	50
Ονομαστική ηλεκτρικής ισχύος	W	84	94	86	100
Καθαρό βάρος / φορτίο νερού	Kg	26/28	26/28	26/28	26/28
Διαστάσεις (ύψος/ πλάτος/ βάθος)	mm	700/395/279	700/395/279	700/395/279	700/395/279
Βαθμός προστασίας κατά της υγρασίας (EN 60529)	-	IPX5D	IPX5D	IPX5D	IPX5D

ΚΑΤΑΝΑΛΩΣΕΙΣ ΘΕΡΜΙΚΗΣ ΠΑΡΟΧΗΣ Q _{max} και Q _{min}		Μόνο θέρμανση	(*) Μπόιλερ υγιεινή χρήση		
Q _{max} (G20) - 2H	m ³ /h	2.61	3.06	2.82	3.28
Q _{min} (G20) - 2H	m ³ /h	0.52	0.52	0.52	0.52
Q _{max} (G30) - 3B	kg/h	1,95	2,28	2,10	2,44
Q _{min} (G30) - 3B	kg/h	0,39	0,39	0,39	0,39
Q _{max} (G31) - 3P	kg/h	1,92	2,25	2,07	2,41
Q _{min} (G31) - 3P	kg/h	0,38	0,38	0,38	0,38

(*) Παρέχεται ως αξεσουάρ

3.2.1 Τεχνικές Παράμετροι

Σύμφωνα με τον Κανονισμό (ΕΕ) Αρ. 813/2013.

BAXI PRIME			1.24	26	30
Λέβητας συμπύκνωσης			Ναι	Ναι	Ναι
Λέβητας χαμηλής θερμοκρασίας ⁽¹⁾			Όχι	Όχι	Όχι
Λέβητας B1			Όχι	Όχι	Όχι
Θερμαντήρας χώρου με συμπαραγωγή			Όχι	Όχι	Όχι
Θερμαντήρας συνδυασμένης λειτουργίας			Όχι	Ναι	Ναι
Ονομαστική θερμική ισχύς	<i>P_{nominale}</i>	kW	24	20	24
Ωφέλιμη θερμική ισχύς στην ονομαστική θερμική ισχύ και σε καθεστώς υψηλής θερμοκρασίας ⁽²⁾	<i>P₄</i>	kW	24,0	20,0	24,0
Ωφέλιμη θερμική ισχύς στο 30% της ονομαστικής θερμικής ισχύος και σε καθεστώς χαμηλής θερμοκρασίας ⁽¹⁾	<i>P₁</i>	kW	8,0	6,7	8,0
Ενεργειακή απόδοση της εποχιακής θέρμανσης χώρου	<i>η_s</i>	%	93	93	93
Ωφέλιμη απόδοση στην ονομαστική θερμική ισχύ και σε καθεστώς χαμηλής θερμοκρασίας ⁽²⁾	<i>η₄</i>	%	88,0	88,1	88,0
Ωφέλιμη απόδοση στο 30% της ονομαστικής θερμικής ισχύος και σε καθεστώς χαμηλής θερμοκρασίας ⁽¹⁾	<i>η₁</i>	%	97,8	97,8	97,8
Βοηθητική κατανάλωση ηλεκτρικής ενέργειας					
Πλήρες φορτίο	<i>el_{max}</i>	kW	0,038	0,028	0,038
Μερικό φορτίο	<i>el_{min}</i>	kW	0,011	0,011	0,011
Κατάσταση αναμονής	<i>P_{SB}</i>	kW	0,003	0,003	0,003
Λοιπά χαρακτηριστικά					
Απώλειες θερμότητας σε κατάσταση αναμονής	<i>P_{stby}</i>	kW	0,040	0,040	0,040
Κατανάλωση ισχύος ανάφλεξης καυστήρα	<i>P_{ign}</i>	kW	0,000	0,000	0,000
Ετήσια κατανάλωση ενέργειας	<i>Q_{HE}</i>	GJ	74	62	74
Στάθμη ηχητικής ισχύος, εσωτερικού χώρου	<i>L_{WA}</i>	dB	50	48	50
Εκπομπές οξειδίων του αζώτου	<i>NO_x</i>	mg/kWh	40	38	40
Παράμετροι ζεστού νερού οικιακής χρήσης					
Δηλωμένο προφίλ φορτίου			-	XL	XL
Ημερήσια κατανάλωση ηλεκτρικής ενέργειας	<i>Q_{elec}</i>	kWh	-	0,163	0,166
Ετήσια κατανάλωση ηλεκτρικής ενέργειας	<i>AEC</i>	kWh	-	36	33
Ενεργειακή απόδοση θέρμανσης νερού	<i>η_{wh}</i>	%	-	85	87
Ημερήσια κατανάλωση καυσίμου	<i>Q_{fuel}</i>	-	-	22,82	22,16
Ετήσια κατανάλωση καυσίμου	<i>AFC</i>	GJ	-	17	17

(1) Η χαμηλή θερμοκρασία αφορά θερμοκρασία επιστροφής 30°C για τους λέβητες συμπύκνωσης, 37°C για τους λέβητες χαμηλής θερμοκρασίας και 50°C για άλλους λέβητες (στην είσοδο του θερμαντήρα).

(2) Το καθεστώς υψηλής θερμοκρασίας αφορά θερμοκρασία επιστροφής 60°C και θερμοκρασία τροφοδοσίας 80°C στην έξοδο του θερμαντήρα.

4. ΠΕΡΙΓΡΑΦΗ ΤΟΥ ΠΡΟΪΟΝΤΟΣ

4.1 Γενική περιγραφή

Ο παρών λέβητας χρησιμεύει για θέρμανση νερού σε θερμοκρασία χαμηλότερη από τη θερμοκρασία βρασμού σε ατμοσφαιρική πίεση. Αυτός θα πρέπει να είναι συνδεδεμένος με εγκατάσταση κεντρικής θέρμανσης και σε ένα δίκτυο διανομής ζεστού νερού οικιακής χρήσης, σύμφωνα με τις επιδόσεις και την ισχύ του. Τα χαρακτηριστικά του λέβητα αυτού είναι:

- χαμηλές εκπομπές ρύπων
- θέρμανση με υψηλή απόδοση
- αποβολή των προϊόντων καύσης μέσω ενός ρακόρ ομοαξονικού τύπου ή διαχωρισμένου
- μετωπικός πίνακας ελέγχου με οθόνη
- βάρος και διαστάσεις περιορισμένα

4.2 Αρχή λειτουργίας

4.2.1 Καύση

Ο καυστήρας θερμαίνει το νερό θέρμανσης που κυκλοφορεί στον εναλλάκτη θερμότητας. Όταν οι θερμοκρασίες των αερίων καύσης είναι χαμηλότερες από το σημείο δρόσου (περίπου 55°C), ο υδρατμός που περιέχεται στο αέριο καύσης συμπυκνώνεται στο πλευρό των καπνών του εναλλάκτη θερμότητας. Και η ανακτημένη θερμότητα κατά τη διαδικασία αυτή της συμπύκνωσης (λανθάνουσα θερμότητα ή θερμότητα συμπύκνωσης) παραχωρείται στο νερό θέρμανσης. Τα αλερία καύσης που έχουν ψυχθεί εκκενώνονται μέσω του αγωγού απαγωγής. Το νερό συμπύκνωσης αποστραγγίζεται μέσω ενός σιφωνίου.

4.2.2 Θέρμανση και παραγωγή ζεστού νερού οικιακής χρήσης

Στους λέβητες τύπου θέρμανσης και παραγωγής ζεστού νερού οικιακής χρήσης, ένας ενσωματωμένος εναλλάκτης με πλάκες θερμαίνει το νερό οικιακής χρήσης. Μέσω μιας τρίοδης βαλβίδας, το θερμαινόμενο νερό δρομολογείται στην εγκατάσταση θέρμανσης ή προς τον εναλλάκτη θερμότητας με πλάκες. Ένας καταγραφέας ροής επισημαίνει το άνοιγμα μιας στρόφιγγας του ζεστού νερού στην ηλεκτρονική κάρτα που μεταλλάσσει την τρίοδη βαλβίδα σε θέση ζεστού νερού και εκκινεί την αντλία. Η τρίοδη βαλβίδα είναι με ελατήριο, καταναλώνει ηλεκτρισμό μόνο περνώντας από τη μια θέση στην άλλη. Το προβάδισμα δίνεται από το αίτημα θερμότητας για οικιακή χρήση.

4.2.3 Θέρμανση και παραγωγή ζεστού νερού οικιακής χρήσης με εξωτερικό μπόιλερ

Οι λέβητες τύπου μόνο θέρμανσης και με παραγωγή ζεστού νερού οικιακής χρήσης που συνδυάζονται σε ένα εξωτερικό μπόιλερ (προαιρετικό), δεν διαθέτουν ενσωματωμένο εναλλάκτη με πλάκες. Μέσω μιας τρίοδης βαλβίδας, το θερμαινόμενο νερό δρομολογείται στην εγκατάσταση θέρμανσης ή προς ένα εξωτερικό μπόιλερ (αν υπάρχει). Ο αισθητήρας θερμοκρασίας του εξωτερικού μπόιλερ που συνδέεται στο λέβητα (παράγραφος 6.6.9. Σύνδεση σε ένα εξωτερικό μπόιλερ) επισημαίνει στην ηλεκτρονική κάρτα το αίτημα θερμότητας που εναλλάσσει την τρίοδη βαλβίδα σε θέση ζεστού νερού και εκκινεί την αντλία. Η τρίοδη βαλβίδα είναι με ελατήριο, καταναλώνει ηλεκτρισμό μόνο περνώντας από τη μια θέση στην άλλη. Αν το μπόιλερ συνδέεται στο λέβητα, η προτεραιότητα δίνεται στο αίτημα θερμότητας οικιακής χρήσης.

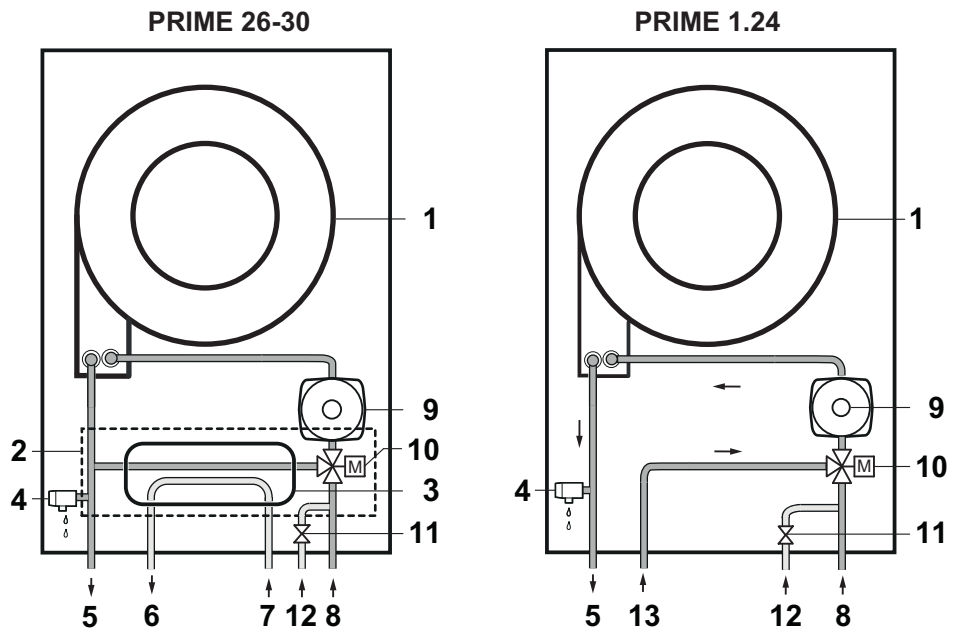

4.3 Κύρια εξαρτήματα

1. Εναλλάκτης θερμότητας (Θέρμανση)
2. Υδραυλική μονάδα
3. Εναλλάκτης με πλάκες
4. Βαλβίδα ασφαλείας
5. Παροχή θέρμανσης εγκατάστασης/ μπόιλερ υγιεινής χρήσης
6. Έξοδος Ζεστού Νερού Οικιακής Χρήσης (ZNOX) (G1/2")
7. Είσοδος νερού οικιακής χρήσης
8. Επιστροφή θέρμανσης
9. Κυκλοφορητής
10. Τρίοδη βαλβίδα
11. Στρόφιγγα τροφοδοσίας εγκατάστασης
12. Είσοδος νερού υγιεινής χρήσης με στρόφιγγα τροφοδοσίας εγκατάστασης
13. Επιστροφή μπόιλερ υγιεινής χρήσης (G3/4")





BO-0000144

5. ΠΕΡΙΓΡΑΦΗ ΤΟΥ ΠΙΝΑΚΑ ΕΛΕΓΧΟΥ

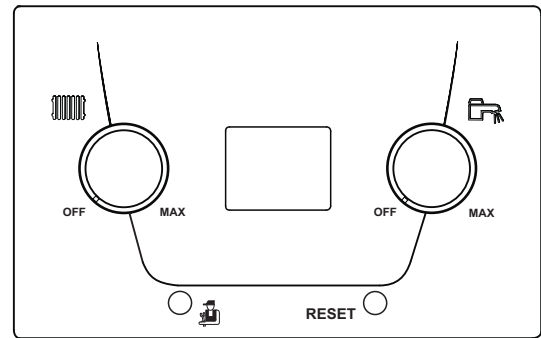

ΥΠΟΜΝΗΜΑ ΚΟΥΜΠΙΩΝ/ΕΠΙΛΟΓΕΙΣ	
	Χειροκίνητη ρύθμιση θερμοκρασίας θέρμανσης
	Χειροκίνητη ρύθμιση θερμοκρασίας ζεστού νερού οικιακής χρήσης;
	Ενεργοποίηση της λειτουργίας καθαρισμού καμινάδας
RESET	Κουμπί RESET 1 δευτερόλεπτο = χειροκίνητο Reset ανωμαλίας 5 δευτερόλεπτα = Χειροκίνητη ενεργοποίηση λειτουργίας Απαέρωσης

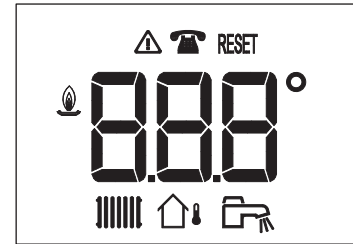

ΥΠΟΜΝΗΜΑ ΣΥΜΒΟΛΩΝ ΕΜΦΑΝΙΖΟΜΕΝΩΝ ΣΤΗΝ ΟΘΟΝΗ	
	Ενεργοποιημένη λειτουργία θέρμανσης*
	Ενεργοποιημένη λειτουργία ζεστού νερού οικιακής χρήσης*
	Εξωτερική θερμοκρασία



BO-000007

	Αίτημα επέμβασης συντήρησης	RESET	Κάντε χειροκίνητο reset στην ανωμαλία
	Ανωμαλία		Αναμμα του καυστήρα

* όταν το σύμβολο αναβοσβήνει σημαίνει ότι είναι σε εξέλιξη αίτημα θερμότητας.

6. ΛΕΙΤΟΥΡΓΙΑ

6.1 Χρήση του πίνακα ελέγχου

ΚΟΥΜΠΙΑ ΚΑΙ ΕΠΙΛΟΓΕΙΣ

Ο επιλογέας  ρυθμίζει το setpoint σε θέρμανση από ένα ελάχιστο 25°C σε ένα μέγιστο 80°C:

- στρέψτε δεξιόστροφα για να αυξήσετε την τιμή θερμοκρασίας και αντίστροφα για να την μειώσετε.
- Ενεργήστε στον επιλογέα για να καταχωρήσετε την επιθυμητή τιμή θερμοκρασίας (setpoint). Στην οθόνη εμφανίζεται η καταχωρηθείσα τιμή setpoint που αναβοσβήνει για 5 δευτερόλεπτα στο τέλος των οποίων εμφανίζεται η θερμοκρασία παροχής.
- Για να αποκλείσετε τη θέρμανση στρέψτε τον επιλογέα σε τέλος διαδρομής αριστερόστροφα (το σύμβολο  εξαφανίζεται).

Ο επιλογέας  ρυθμίζει το setpoint σε ζεστό νερό οικιακής χρήσης από ένα ελάχιστο 35°C σε ένα μέγιστο 60°C:

- στρέψτε δεξιόστροφα για να αυξήσετε την τιμή θερμοκρασίας και αντίστροφα για να την μειώσετε.
- Ενεργήστε στον επιλογέα και καταχωρήστε την επιθυμητή τιμή θερμοκρασίας (setpoint). Στην οθόνη εμφανίζεται η τιμή του καταχωρημένου setpoint που αναβοσβήνει για 5 δευτερόλεπτα στο τέλος των οποίων εμφανίζεται η θερμοκρασία του νερού θέρμανσης (κατά τη λήψη νερού οικιακής χρήσης στην οθόνη εμφανίζεται η πραγματική θερμοκρασία του ζεστού νερού οικιακής χρήσης).
- Για να αποκλείσετε το ζεστό νερό οικιακής χρήσης στρέψτε τον επιλογέα στο τέλος διαδρομής αριστερόστροφα (το σύμβολο  εξαφανίζεται).



Σε περίπτωση σύνδεσης του εξωτερικού αισθητήρα, ο διακόπτης  τροποποιεί την τεθείσα κλιματική καμπύλη, ανάλογα με τη συσκευή χώρου που συνδέεται στο λέβητα.



Μόνο στο πρώτο άναμμα του λέβητα ενεργοποιείται η "Φάση αρχικοποίησης". Η διαδικασία αυτή διενεργεί μια σειρά δοκιμών στο τέλος των οποίων εκκινεί αυτόματα η λειτουργία Απαέρωσης της εγκατάστασης που διαρκεί 5 λεπτά. Για την ενεργοποίηση της χειροκίνητης λειτουργίας κρατήστε πατημένο για 5 δευτερόλεπτα το κουμπί RESET (όταν η λειτουργία είναι ενεργή δεν μπορείτε να τη διακόψετε).

6.2 Άναμμα

Για να ανάψετε σωστά το λέβητα, ενεργήστε ως εξής:

- Ελέγξτε αν η πίεση της εγκατάστασης είναι η προκαθορισμένη (κεφάλαιο 8.4).
- Τροφοδοτήστε με ρεύμα το λέβητα.
- Ανοίξτε τη στρόφιγγα του αερίου (κίτρινο χρώματος, τοποθετημένη κάτω από το λέβητα).

Διαδικασία ανάμματος

Όταν ο λέβητας τροφοδοτείται ηλεκτρικά στην οθόνη εμφανίζονται οι ακόλουθες πληροφορίες:

- όλα τα σύμβολα αναμμένα (1 δευτερόλεπτο).
- έκδοση software (1 δευτερόλεπτο).
- Εμφανίζεται η ένδειξη "InI" (μερικά δευτερόλεπτα).
- Όλα σβηστά (1 δευτερόλεπτο).
- Εμφανίζεται η ένδειξη "F \times .x." (2 δευτερόλεπτα).
- Εμφανίζεται η ένδειξη "P \times .x." (2 δευτερόλεπτα).
- Αρχίζει η φάση **απαέρωσης** του λέβητα και της εγκατάστασης θέρμανσης. Η οθόνη εμφανίζει την ένδειξη "(t17)", η διάρκεια της φάσης αυτής είναι 5 λεπτά (η λειτουργία αυτή είναι ενεργή μόνο κατά το πρώτο άναμμα του λέβητα).
- Εμφανίζεται η ένδειξη "OFF" (οι επιλογείς είναι τελείως στραμμένοι αριστερόστροφα).

Στο τέλος της φάσης απαέρωσης ο λέβητας είναι έτοιμος για τη λειτουργία.

- Στρέψτε τον επιλογέα του κυκλώματος θέρμανσης για να καταχωρήσετε την επιθυμητή τιμή θερμοκρασίας της εγκατάστασης.
- Στρέψτε τον επιλογέα του κυκλώματος νερού οικιακής χρήσης για να καταχωρήσετε την επιθυμητή τιμή ζεστού νερού οικιακής χρήσης.

6.3 Ολικό σβήσιμο

Για το σβήσιμο του λέβητα πρέπει να διακόψετε την ηλεκτρική τροφοδοσία της συσκευής μέσω του διπολικού διακόπτη εγκατεστημένου πριν από το λέβητα και να κλείσετε τη στρόφιγγα του αερίου.



Στις συνθήκες αυτές ο λέβητας δεν προατατεύεται από την παγωνιά.

6.4 Αντιπαγωτική προστασία

Συνιστάται να αποφεύγετε την αποστράγγιση ολόκληρης της εγκατάστασης θέρμανσης, καθώς οι αλλαγές νερού προκαλούν το σχηματισμό άχρηστων και επιβλαβών αλάτων στο εσωτερικό του λέβητα και των θερμαντικών σωμάτων. Σε περίπτωση που η θερμική εγκατάσταση δε χρησιμοποιείται κατά τη διάρκεια του χειμώνα και υπάρχει κίνδυνος παγετού, συνιστάται να προσθέσετε στο νερό της εγκατάστασης κατάλληλα διαλύματα αντιπαγωτικού που προορίζονται για το σκοπό αυτό (π.χ. προπυλενική γλυκόλη σε συνδυασμό με αναστολείς διάβρωσης και καθαλατώσεων). Η ηλεκτρονική διαχείριση του λέβητα διαθέτει μια "αντιπαγωτική" λειτουργία σε θέρμανση η οποία με θερμοκρασία παροχής εγκατάστασης χαμηλότερη των 7 °C εκκινεί την αντλία. Αν η θερμοκρασία φτάσει τους 4 °C ανάβει ο καυστήρας μέχρι να φτάσει σε παροχή τους 10 °C. Αφού επιτευχθεί η τιμή αυτή ο καυστήρας σβήνει ενώ η αντλία α συνεχίζει να κυκλοφορεί για 15 λεπτά.



Η λειτουργία είναι ενεργή αν ο λέβητας τροφοδοτείται ηλεκτρικά, υπάρχει αέριο, η πίεση της εγκατάστασης είναι η ενδεδειγμένη και ο λέβητας δεν είναι μπλοκαρισμένος.

7. ΡΥΘΜΙΣΕΙΣ

7.1 Ανάγνωση δεδομένων λειτουργίας

Ενεργώντας στο κουμπί μπορείτε να εμφανίσετε μερικές πληροφορίες για τη λειτουργία του λέβητα.

- πατήστε για 1 δευτερόλεπτο για την εμφάνιση του τρόπου λειτουργίας (παράδειγμα: "t.17" = Φάση απαέρωσης σε εκτέλεση).
- πατήστε πάλι για 1 δευτερόλεπτο για την εμφάνιση της υπο-κατάστασης λειτουργίας ή την αντίστοιχη λειτουργία (παράδειγμα: "u.00" = Λέβητας σε stand-by).
- πατήστε πάλι για 1 δευτερόλεπτο για την εμφάνιση της θερμοκρασίας λειτουργίας σε θέρμανση: αναβοσβήνει το σύμβολο ακολουθούμενο από την τιμή της θερμοκρασίας σε °C.
- πατήστε πάλι για 1 δευτερόλεπτο για την εμφάνιση του setpoint της θερμοκρασίας λειτουργίας σε ζεστό νερό οικιακής χρήσης: αναβοσβήνει το σύμβολο ακολουθούμενο από την τιμή της θερμοκρασίας σε °C.
- πατήστε πάλι για 1 δευτερόλεπτο για την εμφάνιση του επιπέδου ισχύος από 0 σε 100: αναβοσβήνει το σύμβολο και ο αριθμός ο σχετικός με το επίπεδο ισχύος.
- πατήστε πάλι για 1 δευτερόλεπτο: εμφανίζονται τα σύμβολα και ο μετρητής ενεργειακής κατανάλωσης (kWh) σε θέρμανση.
- πατήστε πάλι για 1 δευτερόλεπτο: εμφανίζονται τα σύμβολα και ο μετρητής ενεργειακής κατανάλωσης (kWh) σε ζεστό νερό οικιακής χρήσης.
- πατήστε πάλι για 1 δευτερόλεπτο: εμφανίζονται τα σύμβολα και ο μετρητής της ψύξης (ΔΕΝ ΧΡΗΣΙΜΟΠΟΙΕΙΤΑΙ).

Για να βγείτε κρατήστε πατημένο το κουμπί για περισσότερο από 3 δευτερόλεπτα.



Οι τιμές των μετρητών, σε kWh, σχετικοί με τις ενεργειακές καταναλώσεις, είναι καθαρά ενδεικτικοί.

ΚΑΤΑΣΤΑΣΕΙΣ ΚΑΙ ΥΠΟ-ΚΑΤΑΣΤΑΣΕΙΣ

- Η ΚΑΤΑΣΤΑΣΗ είναι η φάση λειτουργίας του λέβητα τη στιγμή της εμφάνισης.
- Η ΥΠΟ-ΚΑΤΑΣΤΑΣΗ είναι η στιγμιαία λειτουργία, δηλαδή είναι η διεργασία που κάνει ο λέβητας τη στιγμή της εμφάνισης.

ΛΙΣΤΑ ΤΩΝ ΚΑΤΑΣΤΑΣΕΩΝ

ΚΑΤΑΣΤΑΣΗ	ΕΜΦΑΝΙΣΗ
STAND BY	t00
ΑΙΤΗΜΑ ΘΕΡΜΟΤΗΤΑΣ	t01
ΚΑΥΣΤΗΡΑΣ ΣΕ ΑΝΑΜΜΑ	t02
ΛΕΙΤΟΥΡΓΙΑ ΣΕ ΘΕΡΜΑΝΣΗ	t03
ΛΕΙΤΟΥΡΓΙΑ ΣΕ ΖΕΣΤΟ ΝΕΡΟ ΟΙΚΙΑΚΗΣ ΧΡΗΣΗΣ	t04
ΚΑΥΣΤΗΡΑΣ ΣΒΗΣΤΟΣ	t05
ΜΕΤΑ-ΚΥΚΛΟΦΟΡΙΑ ΑΝΤΛΙΑΣ	t06
ΣΒΗΣΙΜΟ ΤΟΥ ΚΑΥΣΤΗΡΑ ΛΟΓΩ ΕΠΙΤΕΥΞΗΣ SETPOINT ΘΕΡΜΟΚΡΑΣΙΑΣ	t08
ΠΡΟΣΩΡΙΝΗ ΑΝΩΜΑΛΙΑ	t09
ΔΙΑΡΚΗΣ ΑΝΩΜΑΛΙΑ (ΑΝΩΜΑΛΙΑ ΠΡΟΣ ΑΠΟΚΑΤΑΣΤΑΣΗ ΧΕΙΡΟΝΑΚΤΙΚΑ)	t10
ΛΕΙΤΟΥΡΓΙΑ ΚΑΘΑΡΙΣΜΟΥ ΚΑΜΙΝΑΔΑΣ ΣΤΗΝ ΕΛΑΧΙΣΤΗ ΙΣΧΥ	t11
ΛΕΙΤΟΥΡΓΙΑ ΚΑΘΑΡΙΣΜΟΥ ΚΑΜΙΝΑΔΑΣ ΣΤΗ ΜΕΓΙΣΤΗ ΙΣΧΥ ΣΕ ΘΕΡΜΑΝΣΗ	t12
ΛΕΙΤΟΥΡΓΙΑ ΚΑΘΑΡΙΣΜΟΥ ΚΑΜΙΝΑΔΑΣ ΣΤΗ ΜΕΓΙΣΤΗ ΙΣΧΥ ΣΕ ΥΓΙΕΙΝΗ ΧΡΗΣΗ	t13
ΑΙΤΗΜΑ ΘΕΡΜΟΤΗΤΑΣ ΧΕΙΡΟΝΑΚΤΙΚΑ	t15
ΑΝΤΙΠΑΓΩΤΙΚΗ ΠΡΟΣΤΑΣΙΑ ΕΝΕΡΓΗ	t16
ΛΕΙΤΟΥΡΓΙΑ ΑΠΑΕΡΩΣΗΣ ΕΝΕΡΓΗ	t17
ΗΛΕΚΤΡΟΝΙΚΗ ΚΑΡΤΑ ΣΕ ΥΠΕΡΘΕΡΜΑΝΣΗ (ΠΕΡΙΜΕΝΕ ΝΑ ΚΡΥΩΣΕΙ)	t18
ΛΕΒΗΤΑΣ ΣΕ ΦΑΣΗ RESET	t19

ΛΙΣΤΑ ΥΠΟ-ΚΑΤΑΣΤΑΣΕΩΝ

ΥΠΟ-ΚΑΤΑΣΤΑΣΗ	ΕΜΦΑΝΙΣΗ
STAND BY	U00
ΧΡΟΝΟΣ ΑΝΑΜΟΝΗΣ ΕΠΟΜΕΝΟΥ ΑΝΑΜΜΑΤΟΣ ΣΕ ΘΕΡΜΑΝΣΗ	U01
ΠΡΟ-ΑΕΡΙΣΜΟΣ	U13
ΠΡΟ-ΑΝΑΜΜΑ ΚΑΥΣΤΗΡΑ	U17
ΠΡΟΣΠΑΘΕΙΑ ΑΝΑΜΜΑΤΟΣ ΚΑΥΣΤΗΡΑ	U18
ΕΛΕΓΧΟΣ ΦΛΟΓΑΣ	U19
ΛΕΙΤΟΥΡΓΙΑ ΑΝΕΜΙΣΤΗΡΑ ΣΕ ΠΡΟΣΠΑΘΕΙΕΣ ΑΝΑΜΜΑΤΟΣ	U20
ΛΕΙΤΟΥΡΓΙΑ ΣΕ ΤΕΘΕΝ SETPOINT ΘΕΡΜΟΚΡΑΣΙΑΣ	U30
ΛΕΙΤΟΥΡΓΙΑ ΣΕ ΠΕΡΙΟΡΙΣΜΕΝΟ SETPOINT ΘΕΡΜΟΚΡΑΣΙΑΣ	U31
ΛΕΙΤΟΥΡΓΙΑ ΣΤΗ ΜΕΓΙΣΤΗ ΔΙΑΘΕΣΙΜΗ ΟΝΟΜΑΣΤΙΚΗ ΙΣΧΥ	U32
ΚΑΤΑΓΡΑΦΗΚΕ ΒΑΘΜΙΔΑ ΕΠΙΠΕΔΟΥ 1	U33
ΚΑΤΑΓΡΑΦΗΚΕ ΒΑΘΜΙΔΑ ΕΠΙΠΕΔΟΥ 2	U34
ΚΑΤΑΓΡΑΦΗΚΕ ΒΑΘΜΙΔΑ ΕΠΙΠΕΔΟΥ 3	U35
ΠΡΟΣΤΑΣΙΑ ΦΛΟΓΑΣ ΕΝΕΡΓΗ	U36
ΧΡΟΝΟΣ ΣΤΑΘΕΡΟΠΟΙΗΣΗΣ	U37
ΕΚΚΙΝΗΣΗ ΛΕΒΗΤΑ ΣΤΗΝ ΕΛΑΧΙΣΤΗ ΙΣΧΥ	U38
ΜΕΤΑ-ΑΕΡΙΣΜΟΣ	U41
ΣΒΗΣΙΜΟ ΑΝΕΜΙΣΤΗΡΑ	U44
ΜΕΙΩΣΗ ΙΣΧΥΟΣ ΛΟΓΩ ΥΨΗΛΗΣ ΘΕΡΜΟΚΡΑΣΙΑΣ ΚΑΠΝΩΝ	U45
ΜΕΤΑΚΥΚΛΟΦΟΡΙΑ ΑΝΤΛΙΑΣ	U60

8. ΣΥΝΤΗΡΗΣΗ

8.1 Γενικά

Ο λέβητας δεν απαιτεί πολύπλοκη συντήρηση. Ωστόσο, συστήνεται να τον επιθεωρείτε και να τον συντηρείτε σε τακτά διαστήματα. Η συντήρηση και ο καθαρισμός του λέβητα θα πρέπει να διενεργούνται υποχρεωτικά τουλάχιστον μια φορά ετησίως από ειδικευμένο επαγγελματία.

8.2 Μήνυμα για τη συντήρηση

Αυτή η λειτουργία έχει σκοπό να ειδοποιεί το χρήστη μέσω της εμφάνισης στην οθόνη του συμβόλου  ότι ο λέβητας χρειάζεται συντήρηση (αν η λειτουργία είναι διαθέσιμη, βλέπτε το εγχειρίδιο εγκαταστάτη).

8.3 Προειδοποιήσεις για τη συντήρηση

Ελέγχετε περιοδικά εάν η πίεση στο μανόμετρο, με την εγκατάσταση κρύα, κυμαίνεται μεταξύ **1 - 1,5 bar**. Στην περίπτωση που είναι χαμηλότερη ενεργήστε στη στρόφιγγα τροφοδοσίας της εγκατάστασης όπως περιγράφεται στο κεφάλαιο "Τροφοδοσία εγκατάστασης". Συνιστάται το άνοιγμα της στρόφιγγας να γίνεται πολύ αργά ώστε να διευκολύνεται η εξαέρωση.



Ο λέβητας διαθέτει υδραυλικό πρεσοστάτη που, σε περίπτωση απουσίας νερού, δεν επιτρέπει τη λειτουργία του λέβητα.



Σε περίπτωση που παρατηρούνται συχνές πτώσεις πίεσης, ζητήστε την επέμβαση της ΕΞΟΥΣΙΟΔΟΤΗΜΕΝΗΣ ΥΠΗΡΕΣΙΑΣ ΤΕΧΝΙΚΗΣ ΥΠΟΣΤΗΡΙΞΗΣ.

8.4 Τροφοδοσία εγκατάστασης

Ο επιλογέας τροφοδοσίας είναι γαλάζιος και είναι τοποθετημένος κάτω από το λέβητα όπως μπορείτε να δείτε στη διπλανή εικόνα. Για την τροφοδοσία της εγκατάστασης ενεργήστε όπως περιγράφεται στη συνέχεια:

- Τραβήξτε προς τα κάτω τον επιλογέα **(A)** για να τον βγάλετε από την έδρα.
- Στρέψτε αργά αριστερόστροφα τον επιλογέα (στα αριστερά) για να πληρώσετε την εγκατάσταση. Μη χρησιμοποιείτε εργαλεία αλλά μόνο τα χέρια.
- Γεμίστε το σύστημα μέχρις ότου η πίεση που διαβάζετε στο μανόμετρο **(B)** φτάσει μια τιμή μεταξύ 1,0 και 1,5 bar.
- Κλείστε τη βρύση και ελέγξτε για διαρροές νερού.

Να ελέγχετε περιοδικά, με την εγκατάσταση κρύα, την πίεση που διαβάζετε στο μανόμετρο **(B)**. Σε περίπτωση χαμηλής πίεσης, ενεργήστε στη στρόφιγγα για να επαναφέρετε την πίεση στις απαιτούμενες τιμές.

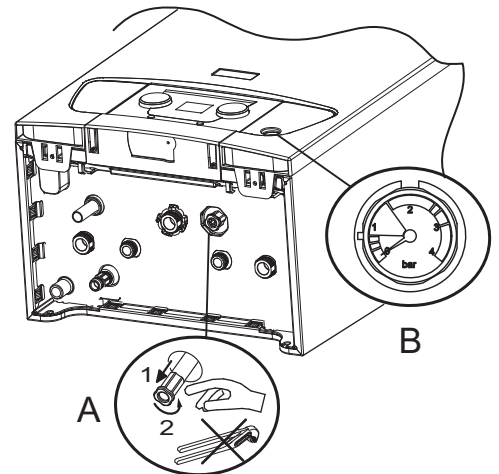

BO-0000025

8.5 Απαέρωση εγκατάστασης

Χρειάζεται να απαερώσετε τον ενδεχόμενο αέρα που υπάρχει στο λέβητα, στους αγωγούς ή στην μπαταρία για την αποφυγή ενοχλητικών θορύβων που μπορούν να παραχθούν σε φάση θέρμανσης ή παραλαβής του νερού. Για να γίνει αυτό, προχωρήστε ως ακολούθως:

- Ανοίξτε τις βαλβίδες όλων των καλοριφέρ που συνδέονται στο σύστημα θέρμανσης.
- Ρυθμίστε το θερμοστάτη περιβάλλοντος στην υψηλότερη δυνατή θερμοκρασία.
- Περιμένετε να ζεσταθούν τα καλοριφέρ.
- Ρυθμίστε το θερμοστάτη περιβάλλοντος στη χαμηλότερη δυνατή θερμοκρασία.
- Περιμένετε περίπου 10 λεπτά, μέχρις ότου τα καλοριφέρ κρυσώσουν.
- Απαερώστε τα καλοριφέρ. Αρχίστε από τους χαμηλότερους ορόφους.
- Ανοίξτε το ρακόρ καθαρισμού κρατώντας ένα πανί πάνω στο ρακόρ.
- Περιμένετε μέχρι τη διαφυγή του νερού από τη βαλβίδα καθαρισμού, κατόπιν κλείστε το ρακόρ καθαρισμού.
- Μετά τον καθαρισμό, ελέγξτε αν η πίεση της εγκατάστασης είναι ακόμη επαρκής.

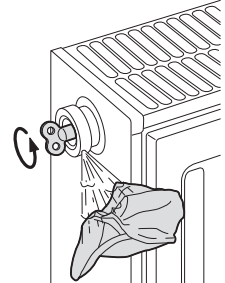
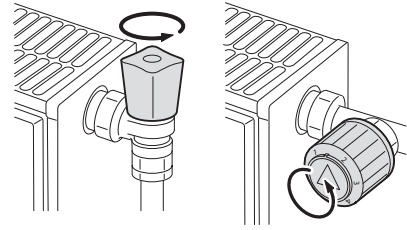

BO-000026



Προσέξτε γιατί το νερό μπορεί ακόμη να είναι θερμό.



Αν η υδραυλική πίεση του νερού στην εγκατάσταση θέρμανσης είναι χαμηλότερη των 0,8 bar συστήνεται να αποκαταστήσετε την πίεση (υδραυλική πίεση προτεινόμενη μεταξύ 1,0 και 1,5 bar) όπως περιγράφεται στο κεφάλαιο 8.3.

8.6 Άδειασμα εγκατάστασης

Ο επιλογέας εκκένωσης είναι τοποθετημένος κάτω από το λέβητα όπως μπορείτε να δείτε στη διπλανή εικόνα. Για το άδειασμα της εγκατάστασης ενεργήστε όπως περιγράφεται στη συνέχεια:

- Στρέψτε αργά τον επιλογέα (C) αριστερόστροφα (στα αριστερά) για να ανοίξετε τη στρόφιγγα. Μη χρησιμοποιείτε εργαλεία αλλά μόνο τα χέρια.
- Στο τέλος της εκκένωσης κλείστε τη στρόφιγγα.

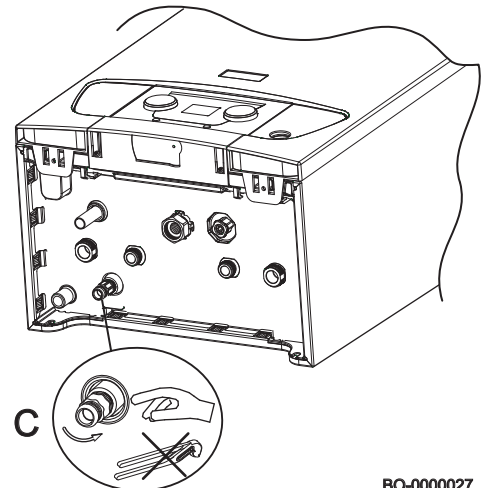

BO-000027

9. ΕΠΙΛΥΣΗ ΤΩΝ ΠΡΟΒΛΗΜΑΤΩΝ

Οι επισημάνσεις στην οθόνη είναι δύο τύπων: φευγαλέες ή διαρκείς. Η πρώτη εμφάνιση στην οθόνη είναι ένα γράμμα ακολουθούμενο από έναν κωδικό δύο ψηφίων. Το γράμμα δείχνει τον τύπο ανωμαλίας, προσωρινή (H) ή διαρκής (E). Ο αριθμητικός κωδικός δείχνει τη μονάδα υπαγωγής της ανωμαλίας που κατηγοριοποιείται ανάλογα με την ασφάλεια. Η δεύτερη εμφάνιση εναλλάσσεται με την πρώτη αναβοσβήνοντας, αποτελείται από έναν αριθμητικό κωδικό δύο ψηφίων που προσδιορίζει τον τύπο ανωμαλίας (δείτε τους πίνακες ανωμαλιών που ακολουθούν).

ΠΡΟΣΩΡΙΝΗ ΑΝΩΜΑΛΙΑ (H.x.x.)

Η προσωρινή ανωμαλία ταυτοποιείται στην οθόνη από το γράμμα "H" ακολουθούμενο από έναν αριθμό (ομάδα). Η προσωρινή ανωμαλία είναι ένας τύπος ανωμαλίας που δεν προκαλεί διαρκές μπλοκάρισμα αλλά εξουδετερώνεται μόλις παύσει το αίτιο που την προκάλεσε.

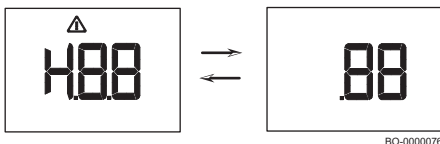

BO-000076

ΔΙΑΡΚΗΣ ΑΝΩΜΑΛΙΑ (E.x.x.)

Η διαρκής ανωμαλία ταυτοποιείται στην οθόνη από το γράμμα "E" ακολουθούμενο από έναν αριθμό (ομάδα). Πατήστε για 1 δευτερόλεπτο το κουμπί RESET. Σε περίπτωση συχνών εμφανίσεων ανωμαλίας, καλέστε το εξουσιοδοτημένο Κέντρο Τεχνικής Υποστήριξης.

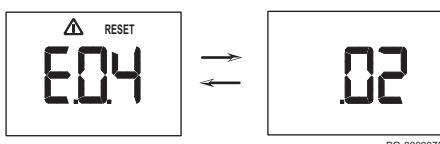

BO-000075

9.1 Κωδικοί ανωμαλίας

ΠΡΟΣΩΡΙΝΗ ΑΝΩΜΑΛΙΑ

ΕΜΦΑΝΙΣΗ ΘΩΟΝΗΣ ΛΕΒΗΤΑ		ΠΕΡΙΓΡΑΦΗ ΠΡΟΣΩΡΙΝΩΝ ΑΝΩΜΑΛΙΩΝ	ΑΙΤΙΟ Έλεγχος/Λύση
Κωδικός ομάδας	Ειδικός κωδικός		
H.01	.00	Προσωρινή απουσία επικοινωνίας μεταξύ βαλβίδας αερίου και καρτας λεβητα.	ΣΦΑΛΜΑ ΚΥΡΙΑΣ ΚΑΡΤΑΣ Διαμορφώστε CN1/CN2 Αντικαταστήστε την κύρια κάρτα.
H.01	.05	Επιτευχθηκε μεγιστη τιμη δελτα θερμοκρασιασ μεταξυ παροχησ και επιστροφησ.	ΑΝΕΠΑΡΚΗΣ ΚΥΚΛΟΦΟΡΙΑ Ελέγξτε την κυκλοφορία λέβητα/εγκατάστασης Ενεργοποιήστε ένα κύκλο χειροκίνητης απαέρωσης Ελέγξτε πίεση εγκατάστασης ΆΛΛΑ ΑΙΤΙΑ Ελέγξτε καθαριότητα εναλλάκτη Ελέγξτε λειτουργία αισθητήρων θερμοκρασίας Ελέγξτε σύνδεση αισθητήρων θερμοκρασίας
H.01	.08	Αυξηση θερμοκρασιασ παροχησ πολυ ταχεια σε θερμανση. Προσωρινό μπλοκάρισμα 10 λεπτών.	ΑΝΕΠΑΡΚΗΣ ΚΥΚΛΟΦΟΡΙΑ Ελέγξτε την κυκλοφορία λέβητα/εγκατάστασης Ενεργοποιήστε ένα κύκλο χειροκίνητης απαέρωσης Ελέγξτε πίεση εγκατάστασης ΆΛΛΑ ΑΙΤΙΑ Ελέγξτε καθαριότητα εναλλάκτη Ελέγξτε λειτουργία αισθητήρων θερμοκρασίας Ελέγξτε σύνδεση αισθητήρων θερμοκρασίας
H.01	.14	Επιτευχθηκε μεγιστη τιμη θερμοκρασιασ παροχησ.	ΑΝΕΠΑΡΚΗΣ ΚΥΚΛΟΦΟΡΙΑ Ελέγξτε την κυκλοφορία λέβητα/εγκατάστασης Ενεργοποιήστε ένα κύκλο χειροκίνητης απαέρωσης
H.01	.18	Απουσια κυκλοφοριασ νερου (προσωρινη).	ΑΝΕΠΑΡΚΗΣ ΚΥΚΛΟΦΟΡΙΑ Ελέγξτε πίεση εγκατάστασης Ενεργοποιήστε ένα κύκλο χειροκίνητης απαέρωσης Ελέγξτε λειτουργία αντλίας Ελέγξτε την κυκλοφορία λέβητα/εγκατάστασης ΣΦΑΛΜΑ ΑΙΣΘΗΤΗΡΩΝ ΘΕΡΜΟΚΡΑΣΙΑΣ Ελέγξτε λειτουργία αισθητήρων θερμοκρασίας Ελέγξτε σύνδεση αισθητήρων θερμοκρασίας
H.01	.21	Αυξηση θερμοκρασιασ παροχησ πολυ γρηγορα σε ζεστο νερο οικιακησ χρησησ. Προσωρινό μπλοκάρισμα 10 λεπτών.	ΑΝΕΠΑΡΚΗΣ ΚΥΚΛΟΦΟΡΙΑ Ελέγξτε πίεση εγκατάστασης Ενεργοποιήστε ένα κύκλο χειροκίνητης απαέρωσης Ελέγξτε λειτουργία αντλίας Ελέγξτε την κυκλοφορία λέβητα/εγκατάστασης ΣΦΑΛΜΑ ΑΙΣΘΗΤΗΡΩΝ ΘΕΡΜΟΚΡΑΣΙΑΣ Ελέγξτε λειτουργία αισθητήρων θερμοκρασίας Ελέγξτε σύνδεση αισθητήρων θερμοκρασίας
H.02	.02	Αναμονη εισαγωγησ παραμετρων διαμορφωσησ (CN1, CN2).	ΑΠΟΥΣΙΑΖΕΙ ΔΙΑΜΟΡΦΩΣΗ CN1/CN2 Διαμορφώστε CN1/CN2
H.02	.03	Εισηχθησαν μη σωστεσ παραμετροι διαμορφωσησ (CN1, CN2).	Ελέγξτε διαμόρφωση CN1/CN2 Διαμορφώστε σωστά CN1/CN2
H.02	.04	Δυσαναγνωστη καρτα παραμετρων.	ΣΦΑΛΜΑ ΚΥΡΙΑΣ ΚΑΡΤΑΣ Διαμορφώστε CN1/CN2 Αντικαταστήστε την κύρια κάρτα.
H.02	.06	Χαμηλη πιεση κυκλωματοσ θερμανσησ.	Ελέγξτε την πίεση της εγκατάστασης και αποκαταστήστε Ελέγξτε πίεση δοχείου εκτόνωσης Ελέγξτε απώλειες λέβητα/εγκατάστασης
H.03	.00	Μη ταυτοποιηση μερουσ ασφαλειασ του λεβητα.	ΣΦΑΛΜΑ ΚΥΡΙΑΣ ΚΑΡΤΑΣ Αντικαταστήστε την κύρια κάρτα.
H.03	.01	Απουσια επικοινωνιασ κυκλωματοσ comfort (εσωτερικό σφάλμα κάρτας λέβητα).	ΣΦΑΛΜΑ ΚΥΡΙΑΣ ΚΑΡΤΑΣ Αντικαταστήστε την κύρια κάρτα.
H.03	.02	Προσωρινη απωλεια τησ φλογασ.	ΠΡΟΒΛΗΜΑΤΑ ΗΛΕΚΤΡΟΔΙΟΥ Ελέγξτε ηλεκτρικές συνδέσεις ηλεκτροδίου Ελέγξτε κατάσταση ηλεκτροδίου ΤΡΟΦΟΔΟΣΙΑ ΑΕΡΙΟΥ Ελέγξτε πίεση τροφοδοσίας αερίου Ελέγξτε βαθμονόμηση της βαλβίδας αερίου ΑΓΩΓΟΣ ΑΠΑΓΩΓΗΣ ΚΑΠΝΩΝ Ελέγξτε τερματικό απαγωγής καπνών και απορρόφησης αέρα Ελέγξτε ηλεκτρική τάση τροφοδοσίας.

ΔΙΑΡΚΗΣ ΑΝΩΜΑΛΙΑ (ΑΠΑΙΤΕΙ RESET)

ΕΜΦΑΝΙΣΗ ΟΘΟΝΗΣ ΛΕΒΗΤΑ		ΠΕΡΙΓΡΑΦΗ ΔΙΑΡΚΩΝ ΑΝΩΜΑΛΙΩΝ ΠΟΥ ΑΠΑΙΤΟΥΝ RESET	ΑΙΤΙΟ
Κωδικός ομάδας	Ειδικός κωδικός		Έλεγχος/Λύση
E.00	.04	Αισθητήρας θερμοκρασίας επιστροφής μη συνδεδεμένος	ΠΡΟΒΛΗΜΑ ΑΙΣΘΗΤΗΡΑ/ΣΥΝΔΕΣΗΣ Ελέγξτε λειτουργία αισθητήρα θερμοκρασίας Ελέγξτε σύνδεση αισθητήρα/κάρτας
E.00	.05	Αισθητήρας θερμοκρασίας επιστροφής σε βραχυκυκλωμα	ΠΡΟΒΛΗΜΑ ΑΙΣΘΗΤΗΡΑ/ΣΥΝΔΕΣΗΣ Ελέγξτε λειτουργία αισθητήρα Ελέγξτε σύνδεση αισθητήρα/κάρτας
E.01	.04	Απώλεια φλογας διαπιστωθείσα 5 φορές σε 24 ώρες (με καυστήρα αναμμένο)	ΤΡΟΦΟΔΟΣΙΑ ΑΕΡΙΟΥ Ελέγξτε πίεση τροφοδοσίας αερίου Ελέγξτε βαθμονόμηση της βαλβίδας αερίου Ελέγξτε θερματικό απαγωγής καπνών και απορρόφησης αέρα Ελέγξτε ηλεκτρική τάση τροφοδοσίας.
E.01	.11	Εσφαλμένος αριθμός στροφών του ανεμιστήρα	ΠΡΟΒΛΗΜΑ ΚΑΡΤΑΣ/ΑΝΕΜΙΣΤΗΡΑ Αλλάξτε μονάδα αέρα-αερίου
E.01	.12	Θερμοκρασία καταγραφείσα από τον αισθητήρα επιστροφής μεγαλύτερη της θερμοκρασίας παροχής	ΠΡΟΒΛΗΜΑ ΑΙΣΘΗΤΗΡΩΝ/ΣΥΝΔΕΣΗΣ Ελέγξτε την αντιστροφή θέσης των αισθητήρων Ελέγξτε σωστή θέση αισθητήρα παροχής Ελέγξτε θερμοκρασία επιστροφής σε λέβητα Ελέγξτε λειτουργία αισθητήρων
E.01	.17	Απουσία κυκλοφορίας νερού (διαρκής)	ΑΝΕΠΑΡΚΗΣ ΚΥΚΛΟΦΟΡΙΑ Ελέγξτε πίεση εγκατάστασης Ενεργοποιήστε ένα κύκλο χειροκίνητης απαέρωσης Ελέγξτε λειτουργία αντλίας Ελέγξτε την κυκλοφορία λέβητα/εγκατάστασης ΣΦΑΛΜΑ ΑΙΣΘΗΤΗΡΩΝ Ελέγξτε λειτουργία αισθητήρων θερμοκρασίας Ελέγξτε σύνδεση αισθητήρων θερμοκρασίας
E.01	.20	Επιτευχθηκε μεγιστη τιμη για θερμοκρασια καπνων	ΕΝΑΛΛΑΚΤΗΣ ΠΛΕΥΡΟΥ ΚΑΠΝΩΝ ΕΜΦΡΑΓΜΕΝΟΣ Ελέγξτε καθαριότητα εναλλάκτη
E.02	.00	Λεβητας σε φαση reset	ΕΜΦΑΝΙΣΗ RESET ΣΕ ΕΞΕΛΙΞΗ Περιμένετε τέλος reset
E.02	.07	Χαμηλή πίεση κυκλώματος θέρμανσης (διαρκής)	Ελέγξτε την πίεση της εγκατάστασης και αποκαταστήστε Ελέγξτε πίεση δοχείου εκτόνωσης Ελέγξτε απώλειες λέβητα/εγκατάστασης
E.02	.16	Timeout επικοινωνίας με εσωτερική μνήμη κάρτας λέβητα	ΣΦΑΛΜΑ ΚΥΡΙΑΣ ΚΑΡΤΑΣ Ελέγξτε τυχόν ηλεκτρομαγνητικές παρεμβολές Αντικαταστήστε την κύρια κάρτα.
E.02	.17	Διαρκής απουσία επικοινωνίας μεταξύ βαλβίδας αερίου και κάρτας λέβητα	ΣΦΑΛΜΑ ΚΥΡΙΑΣ ΚΑΡΤΑΣ Ελέγξτε τυχόν ηλεκτρομαγνητικές παρεμβολές Αντικαταστήστε την κύρια κάρτα.
E.02	.19	Τροποποίηση καταστάσης dip-switch j=1 (παράγραφος 6.6.1)	ΤΡΟΠΟΠΟΙΗΣΗ ΔΙΑΜΟΡΦΩΣΗΣ ΛΕΒΗΤΑ Πατήστε το κουμπί reset για 2 δευτερόλεπτα
E.02	.20	Τροποποίηση καταστάσης dip-switch j=2 (παράγραφος 6.6.1)	ΤΡΟΠΟΠΟΙΗΣΗ ΔΙΑΜΟΡΦΩΣΗΣ ΛΕΒΗΤΑ Πατήστε το κουμπί reset για 2 δευτερόλεπτα
E.02	.21	Τροποποίηση καταστάσης dip-switch j=3 (παράγραφος 6.6.1)	ΤΡΟΠΟΠΟΙΗΣΗ ΔΙΑΜΟΡΦΩΣΗΣ ΛΕΒΗΤΑ Πατήστε το κουμπί reset για 2 δευτερόλεπτα
E.02	.47	Αποτυχημένη σύνδεση με εξωτερική διάταξη	ΣΦΑΛΜΑ ΗΛΕΚΤΡΙΚΗΣ ΣΥΝΔΕΣΗΣ Ελέγξτε σύνδεση X14-A / X12-B Αντικαταστήστε την κάρτα ηλεκτρικών συνδέσεων
E.02	.48	Αποτυχημένη διαμορφωση εξωτερικής συσκευής	Ελέγξτε τις οδηγίες της εξωτερικής διάταξης
E.04	.00	Ανωμαλία βαλβίδας αερίου	ΣΦΑΛΜΑ ΚΥΡΙΑΣ ΚΑΡΤΑΣ Αντικαταστήστε την κύρια κάρτα.
E.04	.01	Αισθητήρας θερμοκρασίας παροχής σε βραχυκυκλωμα	ΠΡΟΒΛΗΜΑ ΑΙΣΘΗΤΗΡΩΝ/ΣΥΝΔΕΣΗΣ Ελέγξτε σύνδεση αισθητήρα/κάρτας Ελέγξτε λειτουργία αισθητήρα
E.04	.02	Αισθητήρας θερμοκρασίας παροχής μη συνδεδεμένος	ΠΡΟΒΛΗΜΑ ΑΙΣΘΗΤΗΡΩΝ/ΣΥΝΔΕΣΗΣ Ελέγξτε σύνδεση αισθητήρα/κάρτας Ελέγξτε λειτουργία αισθητήρα

E.04	.03	Υπέρβαση Μέγιστης Θερμοκρασίας παροχής	ΑΝΕΠΑΡΚΗΣ ΚΥΚΛΟΦΟΡΙΑ Ελέγξτε την κυκλοφορία λέβητα/εγκατάστασης Ενεργοποιήστε ένα κύκλο χειροκίνητης απαέρωσης Ελέγξτε λειτουργία αισθητήρων
E.04	.04	Αισθητήρας καπνών σε βραχυκύκλωμα	ΔΥΣΛΕΙΤΟΥΡΓΙΑ ΑΙΣΘΗΤΗΡΑ ΚΑΠΝΩΝ Ελέγξτε λειτουργία αισθητήρα καπνών Ελέγξτε σύνδεση αισθητήρα/κάρτας
E.04	.05	Αισθητήρας καπνών μη συνδεδεμένος	ΠΡΟΒΛΗΜΑ ΑΙΣΘΗΤΗΡΑ/ΣΥΝΔΕΣΗΣ Ελέγξτε λειτουργία αισθητήρα καπνών Ελέγξτε σύνδεση αισθητήρα/κάρτας
E.04	.06	Επιτευχθηκε κριτική τιμή θερμοκρασίας καπνών	ΕΜΦΡΑΞΗ ΚΑΜΙΝΑΔΑΣ Ελέγξτε έμφραξη καμινάδας ΔΥΣΛΕΙΤΟΥΡΓΙΑ ΑΙΣΘΗΤΗΡΑ ΚΑΠΝΩΝ Ελέγξτε λειτουργία αισθητήρα
E.04	.08	Επιτευχθηκε η μέγιστη τιμή θερμοκρασίας ασφαλείας	ΑΝΕΠΑΡΚΗΣ ΚΥΚΛΟΦΟΡΙΑ Ελέγξτε πίεση εγκατάστασης Ενεργοποιήστε ένα κύκλο χειροκίνητης απαέρωσης Ελέγξτε λειτουργία αντλίας Ελέγξτε την κυκλοφορία λέβητα/εγκατάστασης ΑΛΛΑ ΑΙΤΙΑ Ελέγξτε λειτουργία θερμοστάτη ασφαλείας Ελέγξτε σύνδεση θερμοστάτη ασφαλείας
E.04	.10	Αποτυχημένο αναμμά του καυστήρα μετά από 5 προσπάθειες	ΤΡΟΦΟΔΟΣΙΑ ΑΕΡΙΟΥ Ελέγξτε πίεση τροφοδοσίας αερίου Ελέγξτε ηλεκτρική σύνδεση της βαλβίδας αερίου Ελέγξτε βαθμονόμηση της βαλβίδας αερίου Ελέγξτε λειτουργία βαλβίδας αερίου ΠΡΟΒΛΗΜΑΤΑ ΗΛΕΚΤΡΟΔΙΟΥ Ελέγξτε ηλεκτρικές συνδέσεις ηλεκτροδίου Ελέγξτε κατάσταση ηλεκτροδίου ΑΛΛΑ ΑΙΤΙΑ Ελέγξτε λειτουργία ανεμιστήρα Ελέγξτε κατάσταση της απαγωγής καπνών (εμφράξεις)
E.04	.12	Απουσία αναμματος λόγω εντοπισμού παρασιπικής φλογας	Ελέγξτε το κύκλωμα γείωσης Ελέγξτε ηλεκτρική τάση τροφοδοσίας.
E.04	.13	Στροφέας του ανεμιστήρα μπλοκαρισμένος	ΠΡΟΒΛΗΜΑ ΚΑΡΤΑΣ/ΑΝΕΜΙΣΤΗΡΑ Ελέγξτε σύνδεση κάρτας με ανεμιστήρα Αλλάξτε μονάδα αέρα-αερίου
E.04	.17	Βλαβή κυκλώματος χειρισμού βαλβίδας αερίου	ΣΦΑΛΜΑ ΚΥΡΙΑΣ ΚΑΡΤΑΣ Αντικαταστήστε την κύρια κάρτα.



Συνδέοντας στο λέβητα μια Μονάδα Περιβάλλοντος, σε περίπτωση ανωμαλίας, εμφανίζεται πάντα ο κωδικός "254". Κοιτάξτε στην οθόνη του λέβητα τον κωδικό ανωμαλίας.

10. ΘΕΣΗ ΕΚΤΟΣ ΛΕΙΤΟΥΡΓΙΑΣ

10.1 Διαδικασία αποσυναρμολόγησης

Πριν προχωρήσετε στη διάθεση της συσκευής βεβαιωθείτε ότι έχετε αποσυνδέσει την ηλεκτρική τροφοδοσία και έχετε κλείσει τη στρόφιγγα του αερίου ανάντη του λέβητα.

11. ΔΙΑΘΕΣΗ

11.1 Διάθεση και ανακύκλωση



Μόνο ειδικευμένοι τεχνικοί είναι εξουσιοδοτημένοι να πρεμβάινουν στη συσκευή και στην εγκατάσταση.

Πριν προχωρήσετε στην απεγκατάσταση της συσκευής, βεβαιωθείτε ότι έχετε διακόψει την ηλεκτρική τροφοδοσία, ότι έχετε κλείσει τη στρόφιγγα εισόδου αερίου και ότι έχετε θέσει σε ασφάλεια όλες τις συνδέσεις του λέβητα και του συστήματος.
Η συσκευή θα πρέπει να διατεθεί σωστά, σύμφωνα με το θεσμικό πλαίσιο, τους ισχύοντες νόμους και κανονισμούς. Η συσκευή και τα αξεσουάρ δεν πρέπει να διατεθούν με τα οικιακά απορρίμματα.
Πλέον του 90% των υλικών της συσκευής είναι ανακυκλώσιμα.

12. ΠΡΟΣΤΑΣΙΑ ΤΟΥ ΠΕΡΙΒΑΛΛΟΝΤΟΣ

12.1 Εξοικονόμηση ενέργειας

Ρύθμιση της θέρμανσης

Ρυθμίστε τη θερμοκρασία παροχής λέβητα σε συνάρτηση του τύπου εγκατάστασης. Για εγκαταστάσεις με καλοριφέρ, συστήνεται να θέσετε μια μέγιστη θερμοκρασία παροχής του νερού θέρμανσης περίπου 60°C, αυξήστε την τιμή αυτή αν δεν επιτυγχάνεται η απαιτούμενη άνεση στο περιβάλλον. Στην περίπτωση εγκατάστασης με επιδαπέδια ακτινωτά πάνελ, μην ξεπερνάτε τη θερμοκρασία που προβλέπεται από το σχεδιαστή της εγκατάστασης. Συστήνεται η χρησιμοποίηση του Εξωτερικού Αισθητήρα ή/και της Μονάδας Περιβάλλοντος για την αυτόματη προσαρμογή της θερμοκρασίας παροχής σε συνάρτηση των ατμοσφαιρικών συνθηκών ή της εσωτερικής θερμοκρασίας. Με τον τρόπο αυτό δεν παράγεται πλέον θερμότητα περισσότερη από την πραγματικά αναγκαία. Ρυθμίστε τη θερμοκρασία περιβάλλοντος χωρίς να υπερθερμάνετε τους χώρους. Κάθε επιπλέον βαθμός θερμοκρασίας σημαίνει μεγαλύτερη ενεργειακή κατανάλωση, ίση περίπου με 6%. Προσαρμόστε τη θερμοκρασία περιβάλλοντος και σε συνάρτηση με τον τύπο χρησιμοποίησης των χώρων. Για παράδειγμα, η κρεβατοκάμαρα ή τα λιγότερο χρησιμοποιούμενα δωμάτια μπορούν να θερμαίνονται σε χαμηλότερη θερμοκρασία. Να χρησιμοποιείτε τον ωριαίο προγραμματισμό (αν είναι διαθέσιμος) και να θέτετε τη θερμοκρασία περιβάλλοντος στις νυχτερινές ώρες χαμηλότερα από εκείνη στις ημερήσιες ώρες κατά περίπου 5°C. Χαμηλότερη τιμή δεν συμφέρει από την άποψη της εξοικονόμησης ενέργειας. Μόνο σε περίπτωση μακράς απουσίας, όπως για παράδειγμα στις διακοπές, να χαμηλώνετε περισσότερο το σετ θερμοκρασίας. Μην καλύπτετε τα καοριφέρ για να μην παρεμποδίζεται η σωστή κυκλοφορία αέρα. Για τον αερισμό των χώρων μην αφήνετε μισόκλειστα τα παράθυρα αλλά να τα ανοίγετε τελείως για σύντομη χρονική περίοδο.

Ζεστό νερό οικιακής χρήσης

Ικανοποιητική εξοικονόμηση ενέργειας επιτυγχάνεται θέτοντας μια θερμοκρασία comfort του νερού οικιακής χρήσης χωρίς να το αναμειγνύετε με κρύο νερό. Κάθε περαιτέρω θέρμανση προξενεί σπατάλη ενέργειας και μεγαλύτερο σχηματισμό αλάτων (κύριο αίτιο της ανώμαλης λειτουργίας του λέβητα).

13. ΠΑΡΑΡΤΗΜΑ

13.1 Δελτίο προϊόντος

BAXI PRIME		26	1.24	30
Θέρμανση χώρου - Εφαρμογή θερμοκρασίας		Μέση	Μέση	Μέση
Θέρμανση νερού - Δηλωμένο προφίλ φορτίου		XL	-	XL
Τάξη ενεργειακής απόδοσης της εποχιακής θέρμανσης χώρου		A	A	A
Τάξη ενεργειακής απόδοσης θέρμανσης νερού		A	-	A
Ονομαστική θερμική ισχύς (<i>Prated ή Psup</i>)	kW	20	24	24
Θέρμανση χώρου - Ετήσια κατανάλωση ενέργειας	GJ	62	74	74
Θέρμανση νερού - Ετήσια κατανάλωση ενέργειας	kWh ⁽¹⁾ GJ ⁽²⁾	33 17	33 17	33 17
Ενεργειακή απόδοση της εποχιακής θέρμανσης χώρου	%	93	93	93
Ενεργειακή απόδοση θέρμανσης νερού	%	85	85	87
Στάθμη ηχητικής ισχύος L _{WA} , εσωτερικού χώρου	dB	48	50	50

(1) Ηλεκτρικής ενέργειας

(2) Καυσίμου

A készüléket használhatják legalább 8. életévüket betöltött gyermekek és csökkenteni fizikai, érzéki vagy szellemi képességgel rendelkező, továbbá nem elégséges tapasztalattal vagy a szükséges ismerettel nem rendelkező személyek azzal a feltétellel, hogy azt felügyelet alatt végezzék, vagy miután kioktatták őket a készülék biztonságos használatára vonatkozóan, illetve megértették az abból származó veszélyeket. A gyermekek nem játszhatnak a készülékkel. A használó által végezendő tisztítást és karbantartást nem végezhetik gyermekek felügyelet nélkül.

TARTALOMJEGYZÉK

1.	BIZTONSÁG.....	99
1.1	ÁLTALÁNOS BIZTONSÁGI ELŐÍRÁSOK.....	99
1.2	JAVASLATOK.....	100
1.3	FELELŐSSÉG.....	100
2.	BEVEZETŐ.....	100
2.1	ÁLTALÁNOSÁGOK.....	100
2.2	HASZNÁLT JELZÉSEK.....	100
3.	MŰSZAKI JELLEMZŐK.....	101
3.1	ELŐÍRÁSOK ÉS JÓVÁHAGYÁSOK.....	102
3.2	MŰSZAKI ADATOK.....	103
3.2.1	MŰSZAKI PARAMÉTEREI.....	103
4.	A TERMÉK LEÍRÁSA.....	103
4.1	ÁLTALÁNOS LEÍRÁS.....	103
4.2	MŰKÖDÉSI ELV.....	104
4.3	FŐ ÖSSZETEVŐK.....	104
5.	A KAPCSOLÓTÁBLA LEÍRÁSA.....	104
6.	MŰKÖDÉS.....	104
6.1	A KAPCSOLÓTÁBLA HASZNÁLATA.....	105
	GOMBOK ÉS KEZELŐGOMBOK.....	105
6.2	BEKAPCSOLÁS.....	105
	BEGYŰJTÁSI ELJÁRÁS.....	105
6.3	TELJES KIKAPCSOLÁS.....	105
6.4	FAGYVÉDELEM.....	106
7.	BEÁLLÍTÁSOK.....	106
7.1	MŰKÖDÉSI ADATOK LEOLVASÁSA.....	107
	ÁLLAPOTOK ÉS ALÁLLAPOTOK.....	107
8.	KARBANTARTÁS.....	107
8.1	ÁLTALÁNOSÁGOK.....	107
8.2	ÜZENET A KARBANTARTÁSHOZ.....	108
8.3	FIGYELMEZTETÉSEK A KARBANTARTÁSHOZ.....	108
8.4	A BERENDEZÉS FELTÖLTÉSE.....	108
8.5	A BERENDEZÉS LÉGTelenÍTÉSE.....	109
8.6	A BERENDEZÉS LEERESZTÉSE.....	111
9.	A PROBLÉMÁK MEGOLDÁSA.....	111
9.1	RENDELLENESSÉGI KÓDOK.....	111
10.	ÜZEMEN KÍVÜL HELYEZÉS.....	111
10.1	SZÉTSZERELÉSI ELJÁRÁS.....	112
11.	LESZERELÉS.....	112
11.1	LESZERELÉS ÉS ÚJRAHASZNOSÍTÁS.....	112
12.	KÖRNYEZETVÉDELEM.....	112
12.1	ENERGIA MEGTAKARÍTÁS.....	112
13.	FÜGGELÉK.....	115
13.1	TERMÉKISMERTETŐ ADATLAPJA.....	115

1. BIZTONSÁG

1.1 Általános biztonsági előírások

GÁZSZAG

- Kapcsolja ki a kazánt.
- Ne kapcsoljon be semmilyen elektromos egységet (például ne kapcsolja fel a villanyt).
- Esetleges nyílt lángot oltson el, és nyissa ki az ablakot.
- Hívja a felhatalmazott Műszaki Szervizközpontot.

ÉGÉS SZAG

- Kapcsolja ki a kazánt.
- Szellőztesse ki a helyiséget az ablak, és az ajtó kinyitásával.
- Hívja a felhatalmazott Műszaki Szervizközpontot.

GYÚLÉKONY ANYAG

Ne használjon és/vagy helyezzen gyúlékony anyagot (oldószerek, papír, stb.) a kazán közelébe.

KAZÁN KARBANTARTÁS ÉS TISZTÍTÁS

Bármilyen beavatkozás előtt szakítsa meg a kazán elektromos tápellátását.



Évente legalább egyszer végeztesse el a készülék karbantartását egy képzett szakemberrel, aki aláírásával ellátott karbantartási bizonyítványt ad.

1.2 Javaslatok



Csak képzett szakemberek végezhetnek beavatkozást a készüléken és a berendezésen.



A készüléket nem alkalmas arra, hogy csökkent fizikai, érzékszervi vagy szellemi képességekkel rendelkező személy, illetve megfelelő tapasztalattal vagy ismeretekkel nem rendelkező személy üzemeltesse, kivéve, ha biztonságukért felelős személy segítségével biztosítható a készülék használatának felügyelete vagy a használati utasítások ismerete.



Ne szakítsa meg teljesen a készülék elektromos energiaellátását, hogy az olyan biztonsági funkciók működését garantálja, mint a szivattyú blokkolásgátló vagy a fagyvédő funkció.



A csomagolóanyagokat (műanyag zacskók, polisztirol, stb.) gyermekektől távol kell tartani, mert lehetséges veszélyforrást jelentenek.



Megfelelő időközönként ellenőrizze a berendezés nyomását (minimális nyomás 0,8 bar, ajánlott nyomás 1 - 1,5 bar).



Ne távolítsa el, és ne takarja le a készüléken található adattáblákat és azonosító címkéket. Ezeknek a készülék egész élettartama alatt láthatóknak kell lenniük.



A fenti figyelmeztetések figyelmen kívül hagyása a készülékre vonatkozó garancia elvesztését vonja maga után. Üzembe helyezés előtt távolítsa el a kazánról a védőfóliát. Ehhez ne használjon karcoló szerszámot vagy anyagot, mert ez megsértheti a festett részeket.

1.3 Felelősség

1.3.1 A GYÁRTÓ FELELŐSSÉGE

Készülékeink márkajelzéssel vannak ellátva . A vállalatunk a termékeit folyamatosan fejleszti és fenntartja a jogot arra, hogy a jelen dokumentációban megadott adatokat bármikor, előzetes értesítés nélkül módosítsa. A jelen dokumentáció tájékoztató jellegű, és nem tekinthető harmadik féllel szembeni szerződésnek. Nem róható fel számunkra gyártói felelősség az alábbi esetekben:

- A készülék szerelési utasításainak be nem tartása.
- A készülék használati utasításainak be nem tartása.
- A készülék elmulasztott, vagy nem megfelelő karbantartása.

1.3.2 A SZERELŐ FELELŐSSÉGE

A szerelő felelős a készülék beszereléséért, és az első üzembe helyezéséért. A szerelőnek az alábbi utasításokat kell betartania:

- Olvassa el, és kövesse a készülékkel együtt adott kézikönyvekben található utasításokat.
- A készüléket a hatályos törvényeknek, és szabványoknak megfelelően szerelje be.
- Eszközölje az első üzembe helyezést, és az esetleg szükséges ellenőrzéseket.
- Magyarázza el a beszerelést a felhasználónak.
- Karbantartás szükségessége esetén tájékoztassa a felhasználót a készülék kötelező ellenőrzéséről, és annak megfelelő működési állapotban tartásáról.
- Adja át a felhasználónak a használati kézikönyveket.

1.3.3 A FELHASZNÁLÓ FELELŐSSÉGE

A teljességgel funkcionális szerelés biztosítása érdekében tartsa be az alábbi utasításokat:

- Olvassa el és kövesse a készülékkel együtt adott kézikönyvekben található utasításokat.
- Kérje egy képzett szerelő szakember segítségét a beszereléshez, és a kezdeti üzembe helyezéshez.
- Kérje meg a szerelőt, hogy magyarázza el a kazán működését.
- Végeztesse el egy szerelővel/minősített Műszaki Szervízszolgálattal a karbantartást és a szükséges átvizsgálásokat.
- A használati kézikönyveket tartsa jó állapotban a készülék közelében.

Ne engedje, hogy a készüléket fizikai, érzéki vagy szellemi képességükben korlátozott személyek (gyermekek), vagy műszaki szaktudással nem rendelkező személyek használják. A készülék használata a fenti személyek részéről csak akkor lehetséges, ha a biztonságukat garantálni tudó személy felügyelete alatt vannak, vagy csak ha a készülék megfelelő használatára kioktatták őket. Ne engedje, hogy a gyermekek a készülékkel játszassanak.

2. BEVEZETŐ

2.1 Általánosságok

Ez a kézikönyv a PRIME kazán felhasználójának szól.

2.2 Használt jelzések



FIGYELMEZTETÉS

A készülék sérülésének vagy helytelen működésének veszélye. Különösen figyeljen az esetlegesen okozható személyi sérülésekre vonatkozó veszély figyelmeztetésekre.



ÉGÉSI VESZÉLY

Várja meg, hogy a készülék lehűljön mielőtt a hőnek kitett részekhez érne.



NAGYFESZÜLTÉG VESZÉLY

Elektromos részek feszültség alatt, elektromos áramütés veszélye.



FAGYVESZÉLY

Valószínű fagyképződés, mert a hőmérséklet különösen alacsonyra csökkenhet.



FONTOS INFORMÁCIÓK

Különös figyelemmel olvasandó, mivel a kazán megfelelő működéséhez szükséges információkat tartalmaz.



ÁLTALÁNOS TILALOM

Tilos eszközölni/használni a jelölés mellett feltüntetetteket.

3. MŰSZAKI JELLEMZŐK

3.1 Előírások és jóváhagyások

3.1.1 Bizonyítványok

Igazoljuk, hogy a lent részletezett készülékek megfelelnek a CE szabványazonossági nyilatkozatban ismertetett modellnek.

CE szám	0085CQ0192
NOx osztály	6
Füstgáz csatlakoztatási típus	B23 – B23P – B33 - C13 – C33 – C43 – C53 – C63 – C83 – C93

3.2 Műszaki adatok

Kat.		PRIME 1.24		PRIME 26	PRIME 30
		Csak fűtés	(*) Használati melegvíz odairány		
		II ₂ HS3B/P			
Gáztípus	-	G20 - G25.1 - G30 - G31			
Használati melegvíz névleges hőterhelés (Qn)	kW	-	28.9	26.7	31.0
Fűtés névleges hőterhelés (Qn)	kW	24.7	24.7	20.6	24.7
Csökkentett hőterhelés (Qn)	kW	4.9	4.9	4.9	4.9
Használati melegvíz névleges hőteljesítmény (Pn)	kW	-	28.0	26.0	30.0
Névleges hőteljesítmény 80/60°C (Pn)	kW	24.0	24.0	20.0	24.0
Névleges hőteljesítmény 80/60°C (Pn) Gyári érték beállítás fűtésnél	kW	24,0	24,0	20,0	20,0
Névleges hőteljesítmény 50/30 °C (Pn)	kW	26.1	26.1	21.8	26.1
Csökkentett hőteljesítmény 80/60 °C (Pn)	kW	4.8	4.8	4.8	4.8
Csökkentett hőteljesítmény 50/30 °C (Pn)	kW	5.2	5.2	5.2	5.2
Névleges hatásfok 50/30 °C (Hi)	%	105.8	105.8	105.8	105.8
Fűtési kör legnagyobb megengedett víznyomása	bar	3	3	3	3
Fűtési kör legkisebb megengedett víznyomása	bar	0.5	0.5	0.5	0.5
Tágulási tartály víztérfogata	l	7	7	7	7
Tágulási tartály legkisebb nyomása	bar	0.8	0.8	0.8	0.8
Használati melegvíz legnagyobb megengedett víznyomása	bar	-	-	8.0	8.0
Használati melegvíz kör legkisebb dinamikus nyomása	bar	-	-	0.15	0.15
Használati melegvíz kör legalacsonyabb térfogatárama	l/min	-	-	2.0	2.0
Használati melegvíz előállítás ΔT = 25 °C esetén	l/min	-	-	13.8	16.1
Használati melegvíz előállítás ΔT = 35 °C esetén	l/min	-	-	9.8	11.5
Specifikus kapacitás "D"	l/min	-	-	12.4	14.3
Fűtési kör hőmérséklet tartomány	°C	25÷80	25÷80	25÷80	25÷80
Használati melegvíz kör hőmérséklet tartomány	°C	-	35÷60	35÷60	35÷60
Koncentrikus kivezetőcső átmérő	mm	60/100	60/100	60/100	60/100
Különálló kivezetőcsövek átmérői	mm	80/80	-	80/80	80/80
Legnagyobb megengedett füstgáz tömegáram	kg/s	0.012	0.014	0.013	0.015
Legkisebb megengedett füstgáz tömegáram	kg/s	0.002	0.002	0.002	0.002
Füstgáz legnagyobb megengedett hőmérséklete	°C	80	80	80	80
2HS földgáz tápnyomás	mbar	25	25	25	25
3P/B LPG gáz tápnyomás	mbar	30	30	30	30
Elektromos tápfeszültség	V	230	230	230	230
Elektromos tápellátás frekvenciája	Hz	50	50	50	50
Névleges elektromos teljesítmény	W	84	94	86	100
Nettó súly / víz terhelés	Kg	26/28	26/28	26/28	26/28
Méretek (magasság/szélesség/mélység)	mm	700/395/279	700/395/279	700/395/279	700/395/279
Elektromos érintésvédelmi fok (EN 60529)	-	IPX5D	IPX5D	IPX5D	IPX5D

HŐTERHELÉS FOGYASZTÁS Q _{max} és Q _{min}		Csak fűtés	(*) Használati melegvíz odairány		
Q _{max} (G20) - 2H	m ³ /h	2.61	3.06	2.82	3.28
Q _{min} (G20) - 2H	m ³ /h	0.52	0.52	0.52	0.52
Q _{max} (G25.1) - 2S	m ³ /h	3,03	3,55	3,28	3,81
Q _{min} (G25.1) - 2S	m ³ /h	0,60	0,60	0,60	0,60
Q _{max} (G30) - 3B	kg/h	1,95	2,28	2,10	2,44
Q _{min} (G30) - 3B	kg/h	0,39	0,39	0,39	0,39
Q _{max} (G31) - 3P	kg/h	1,92	2,25	2,07	2,41
Q _{min} (G31) - 3P	kg/h	0,38	0,38	0,38	0,38
Q _{max} (G20) - 2H	m ³ /h	2,61	3,06	2,61	3,06

(*) Tartozékként kapható

3.2.1 Műszaki Paraméterei

813/2013/UE Szabályozásnak megfelelően.

BAXI PRIME			1.24	26	30
Kondenzációs kazán			Igen	Igen	Igen
Alacsony hőmérsékletű kazán ⁽¹⁾			Nem	Nem	Nem
B1 típusú kazán			Nem	Nem	Nem
Kapcsolt helyiségfűtő berendezés			Nem	Nem	Nem
Kombinált fűtőberendezés			Nem	Igen	Igen
Névleges hőteljesítmény	$P_{nominale}$	kW	24	20	24
A magas hőmérsékleten üzemelő berendezés névleges hőteljesítményéből hasznosítható hőteljesítmény ⁽²⁾	P_4	kW	24,0	20,0	24,0
Az alacsony hőmérsékleten üzemelő berendezés névleges hőteljesítményének 30%-ánál hasznosítható hőteljesítmény ⁽¹⁾	P_1	kW	8,0	6,7	8,0
Szezonális helyiségfűtési hatások	η_s	%	93	93	93
Hatások a magas hőmérsékleten üzemelő berendezés névleges hőteljesítményénél ⁽²⁾	η_4	%	88,0	88,1	88,0
Hatások a magas hőmérsékleten üzemelő berendezés névleges hőteljesítményének 30%-ánál ⁽¹⁾	η_1	%	97,8	97,8	97,8
Villamossegédenergia-fogyasztás					
Teljes terhelés	el_{max}	kW	0,038	0,028	0,038
Részterhelés	el_{min}	kW	0,011	0,011	0,011
Készenléti üzemmód	P_{SB}	kW	0,003	0,003	0,003
Egyéb elemek					
Készenléti hőveszteség	P_{stby}	kW	0,040	0,040	0,040
A gyújtóegő energiafogyasztása	P_{ign}	kW	0,000	0,000	0,000
Éves energiafogyasztás	Q_{HE}	GJ	74	62	74
Hangteljesítményszint, beltéri	L_{WA}	dB	50	48	50
Nitrogén-oxid-kibocsátás	NO_X	mg/kWh	40	38	40
Használati melegvíz paraméterei					
Névleges terhelési profil			-	XL	XL
Napi villamosenergia-fogyasztás	Q_{elec}	kWh	-	0,163	0,166
Éves villamosenergia-fogyasztás	AEC	kWh	-	36	33
Vízmelegítési hatások	η_{wh}	%	-	85	87
Napi tüzelőanyag-fogyasztás	Q_{fuel}	-	-	22,82	22,16
Éves tüzelőanyag-fogyasztás	AFC	GJ	-	17	17

(1) Az alacsony hőmérséklet kondenzációs kazánok esetében 30 °C-os, alacsony hőmérsékletű kazánok esetében 37 °C-os, egyéb fűtőberendezések esetében pedig 50 °C-os visszatérő hőmérsékletet jelent (a fűtőberendezés kimenetén).

(2) A magas hőmérséklet jelentése, hogy a visszatérő hőmérséklet 60 °C a fűtőberendezés bemenetén, az előremenő hőmérséklet pedig 80 °C a fűtőberendezés kimenetén.

4. A TERMÉK LEÍRÁSA

4.1 Általános leírás

Ez a kazán a víznek a légköri nyomáson érvényes forráspontnál alacsonyabb hőmérsékletre történő melegítését szolgálja. A kazánt a szolgáltatásának és a teljesítményének megfelelő fűtőrendszerre, és használati melegvizet szolgáltató hálózatra kell csatlakoztatni. A kazán az alábbi jellemzőkkel rendelkezik:

- alacsony szennyezőanyag kibocsátás;
- nagy hatásfokú fűtés;
- az égéstermék koaxiális vagy osztott csővezetéken keresztül történő kivezetése;
- elülső vezérlőtábla kijelzővel;
- mérsékelt súly és méretek

4.2 Működési elv

4.2.1 Égés

Az égő melegíti a hőcserélőben keringő fűtővizet. Amikor az égési gáz hőmérséklete harmatpont (kb. 55°C) alatti, az égési gázban található vízgőz a hőcserélő füstgáz oldalán csapódik le. Ezen kondenzációs eljárás alatt visszanyert hő (látens hő vagy kondenzációs hő) is a fűtővíznek kerül átadásra. A lehűlt, elégett gáz a kivezető csővezetéken keresztül távozik. A kondenzvíz egy szifonon keresztül kerül kivezetésre.

4.2.2 Fűtés és használati melegvíz előállítás

A fűtés és használati melegvíz előállítás típusú kazánokban egy beépített lemezes hőcserélő melegíti a használati melegvizet. Egy háromjratú szelepen keresztül a melegített víz a fűtőberendezés, vagy a lemezes hőcserélő felé kerül szállításra. Egy áramlásérzékelő jelzi egy melegvíz csap megnyitását az elektronikus kártya felé, mely a háromjratú szelepet melegvíz állásra kapcsolja és elindítja a szivattyút. A háromjratú szelep rugós, elektromos áramot csak akkor fogyaszt, amikor egyikről a másik állásra vált. Az elsőbbség a használati melegvíz hőigényét illeti meg.

4.2.3 Fűtés és használati meleg víz előállítás külső vízmelegítővel

A csak fűtés és külső vízmelegítőhöz (választható) csatlakoztatott használati meleg vizet előállító típusú kazánok nem rendelkeznek beépített lemezes hőcserélővel. Egy háromjratú szelepen keresztül a melegített víz a fűtőberendezés, vagy egy külső vízmelegítő (ha van) felé kerül elszállításra. A kazánhoz csatlakoztatott külső vízmelegítő hőmérséklet szondája (6.6.9. fejezet – Külső vízmelegítő csatlakoztatása) jelzi az elektromos kártyának a hőigényt, amely a háromjratú szelepet meleg víz állásra kapcsolja át és elindítja a szivattyút. A háromjratú szelep rugós, elektromos áramot csak akkor fogyaszt, amikor az egyikről a másik állásra áll át. Ha a vízmelegítőt a kazánhoz csatlakoztatták, a használati meleg víz igény élvez elsőbbséget.

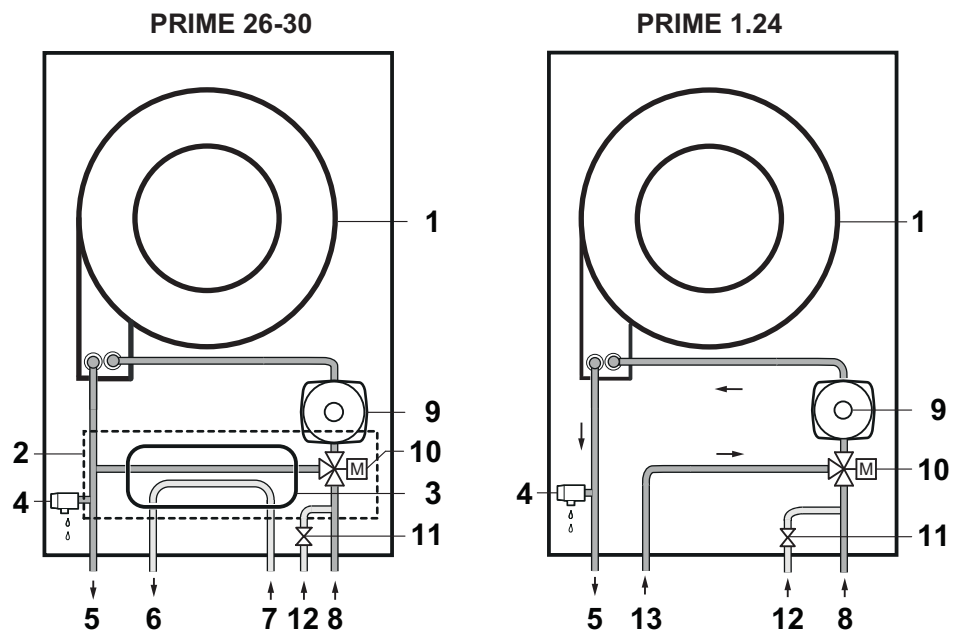

4.3 Fő összetevők

1. Hőcserélő (Fűtés)
2. Hidraulikus egység
3. Lemezes hőcserélő
4. Biztonsági szelep
5. Berendezés fűtés / használati melegvíz odairány
6. Használati Melegvíz Kimenet (G1/2")
7. Használati melegvíz bemenet
8. Fűtés visszairány
9. Keringető szivattyú
10. Háromjratú szelep
11. Berendezés töltő csap
12. Használati melegvíz bemenet berendezés töltő csappal
13. Használati melegvíz melegítő visszairány (G3/4")







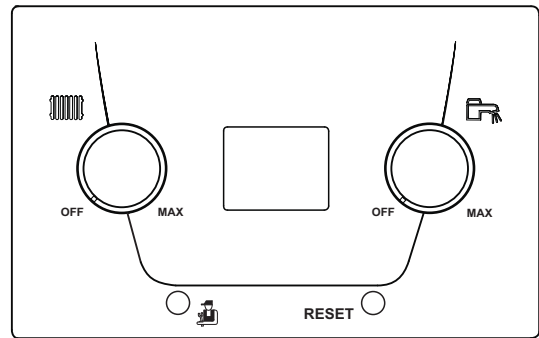

BO-0000144

5. A KAPCSOLÓTÁBLA LEÍRÁSA

GOMBOK/KEZELŐGOMBOK MAGYARÁZATA	
	Fűtési hőmérséklet manuális szabályozása
	Használati melegvíz manuális szabályozása
	Képanyesprő funkció aktiválása
RESET	RESET gomb 1 másodperc = Rendellenesség manuális reset 5 másodperc = Légtelenítés funkció manuális aktiválás



A KIJELEZŐ FELTÜNTETETT JELZÉSEK MAGYARÁZATA			
	Fűtés működési mód bekapcsolva*		
	Használati melegvíz működési mód bekapcsolva *		
	Külső hőmérséklet		
	Karbantartási beavatkozás igény	RESET	A rendellenességet manuálisan kell rezetálni
	Rendellenesség		Az égő bekapcsolása

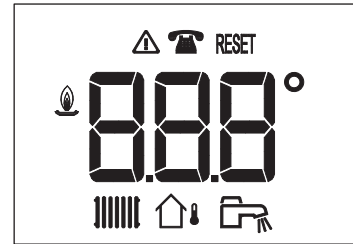

BO-000007

* amikor a jelzés villog azt jelenti, hogy hőigény van folyamatban.

6. MŰKÖDÉS

6.1 A kapcsolótábla használata

GOMBOK ÉS KEZELŐGOMBOK

A kezelőgomb  a fűtési alapértéket szabályozza minimum 25°C-os és maximum 80°C-os hőmérséklet között:

- fordítsa el az óra járásának megfelelő irányba a hőmérsékleti érték emeléséhez, és fordítva a csökkentéséhez.
- A kezelőgomb segítségével állítsa be a kívánt hőmérsékleti értéket (alapérték). A kijelzőn megjelenik a beállított alapérték, mely 5 másodpercig villog, majd ezt követően az odairányú hőmérséklet kerül kijelzésre.
- A fűtés kizárásához fordítsa a kezelőgombot ütközésig az óra járásával ellenkező irányba (a  jelzés eltűnik).

A  kezelőgomb szabályozza a használati melegvíz alapértéket minimum 35°C és maximum 60°C között:

- fordítsa el az óra járásának megfelelő irányba a hőmérsékleti érték emeléséhez, és fordítva a csökkentéséhez.
- A kezelőgomb segítségével állítsa be a kívánt hőmérsékleti értéket (alapérték). A kijelzőn megjelenik a beállított alapérték, mely 5 másodpercig villog, majd ezt követően a fűtővíz hőmérséklete kerül kijelzésre (használati melegvíz vétele alatt a kijelzőn a használati melegvíz tényleges hőmérséklete kerül feltüntetésre).
- A használati melegvíz kizárásához fordítsa a kezelőgombot ütközésig az óra járásával ellenkező irányba (a  jelzés eltűnik).



A külső szonda csatlakoztatása esetén, a  kezelőgomb módosítja a beállított klímagörbét, a kazánhoz csatlakoztatott beltéri egységtől függően.



A kazán csak első bekapcsolásakor a "Inicializálási Fázis" aktiválódik. Ez az eljárás egy sor tesztet végez, melynek végén a berendezés Légtelenítő fázisa automatikusan aktiválódik, és időtartama 5 perc lesz. A funkció manuális aktiválásához tartsa 5 másodpercig benyomva a RESET gombot (amikor a funkció aktív, nem lehet megszakítani).

6.2 Bekapcsolás

Az alábbiakban ismertetettek szerint járjon el a helyes bekapcsolási műveletek végzéséhez:

- Ellenőrizze, hogy a berendezés nyomása az előírás szerinti legyen (8.4. fejezet);
- Helyezze elektromos energiaellátás alá a kazánt.
- Nyissa meg a gázcsapot (sárga színű, a kazán alatt található).

Begyűjtési eljárás

Amikor a kazán elektromos energiaellátás alatt áll, a kijelzőn az alábbi információk kerülnek feltüntetésre:

- minden jelzés ég (1 másodperc);
- software változat (1 másodperc);
- A "InI" kiírás tűnik fel (néhány másodperc);
- Minden kikapcsolva (1 másodperc);
- A "Fx.x kiírás tűnik fel" (2 másodperc);
- A "Px.xkiírás tűnik fel." (2 másodperc);
- Kezdetét veszi a kazán és a fűtőberendezés **légtelenítési** fázisa. A kijelző a "(t17)" kiírást tünteti fel. Ennek a fázisnak az időtartama 5 perc (ez a funkció csak a kazán első begyűjtésakor aktív);
- Az "OFF" kiírás jelenik meg (a gyári beállításnál a kezelőgombokat teljesen az óra járásával ellenkező irányba csavarták).

A légtelenítési fázis végén a kazán készen áll a működésre.

- Fordítsa el a fűtési kör kezelőgombját a berendezés kívánt hőmérsékleti értékének a beállításához.
- Fordítsa el a használati melegvíz kör kezelőgombját a kívánt használati melegvíz hőmérsékleti értékének a beállításához.

6.3 Teljes kikapcsolás

A kazán kikapcsolásához meg kell szakítani a készülék elektromos tápellátását a kazán előtt telepített kétpólusú kapcsoló segítségével, és el kell zárni a gázcsapot.



Ebben az állapotban a kazán nem védett a fagy ellen.

6.4 Fagyvédelem

Általában célszerű elkerülni a teljes fűtőberendezés leürítését, mivel a vízcsera a kazánban és a melegítőtestekben is fokozza a főlösleges, és káros vízkőlerakódást. Ha télen a fűtőberendezést nem használja, és fagyveszély van, tanácsos a rendszerben lévő vizet erre a célra szolgáló, megfelelő fagyálló oldatokkal keverni (pl. propilén-glikol vízkőoldóval és rozsdamentesítővel társítva). A kazán elektronikus vezérlésébe egy "fagyvédő" funkció van beépítve a fűtésnél, mely 7 °C-nál alacsonyabb odairányú hőmérséklete esetén újra indítja a szivattyút. Ha a hőmérséklet eléri a 4 °C-ot begyűjtja az égőt, mely addig ég amíg az odairányú hőmérséklet el nem éri a 10 °C-ot. Amikor ezt az értéket eléri, az égő kikapcsol, míg a szivattyú 15 percig tovább kering.













A funkció akkor működtethető, ha a kazánt csatlakoztatta az elektromos hálózathoz, van gáz, a készülék nyomása az előírtnak megfelelő és a kazán nem tiltott le.

7. BEÁLLÍTÁSOK

7.1 Működési adatok leolvasása

A  gomb benyomásával néhány, a kazán működésére vonatkozó információ jeleníthető meg.

- nyomja be 1 másodpercre a működési módozat megjelenítéséhez (példa: "t.17" = Légtelenítési fázis folyamatban).
- nyomja be újra 1 másodpercre a működési állapot, vagy a vonatkozó operatív funkció megjelenítéséhez (példa: "u.00" = Kazán stand-by állapotban).
- nyomja be újra 1 másodpercre a fűtés működési hőmérséklet megjelenítéséhez: a  jelzés villog, melyet a °C-ban megadott hőmérséklet érték követ.
- nyomja be újra 1 másodpercre a használati melegvíz működési hőmérséklete alapértékének megjelenítéséhez: a  jelzés villog, melyet a °C-ban megadott hőmérséklet érték követ.
- nyomja be újra 1 másodpercre a teljesítmény szint 0 és 100 közötti megjelenítéséhez: a  jelzés és a teljesítmény szintre vonatkozó szám villog.
- ismételten nyomja be 1 másodpercre: ekkor a   jelzések tűnnek fel, és az energiafogyasztás mérőóra (kWh) fűtésnél.
- ismételten nyomja be 1 másodpercre: ekkor a   jelzések tűnnek fel, és az energiafogyasztás mérőóra (kWh) használati melegvíznél.
- ismételten nyomja be 1 másodpercre: ekkor a   jelzések tűnnek fel, és a hűtés mérőóra (NEM HASZNÁLT).

A kilépéshez nyomja be a  gombot 3 másodpercet meghaladó időtartamra.



A mérőórák értékei kWh-ban kifejezve, az energiafogyasztásra vonatkozóan kizárólag mutató jellegűek.

ÁLLAPOTOK ÉS ALÁLLAPOTOK

- Az ÁLLAPOT a kazán pillanatnyi működési fázisa a megjelenítés pillanatában.
- Az ALÁLLAPOT a pillanatnyi működés, azaz a művelet, melyet a kazán a megjelenítés pillanatában éppen végez.

ÁLLAPOTOK LISTÁJA

ÁLLAPOT	MEGJELENÍTÉS
STAND BY	t00
HŐIGÉNY	t01
ÉGŐ BEGYÚJTÁSKOR	t02
FŰTÉS ÜZEMMÓD	t03
HASZNÁLATI MELEGVÍZ ÜZEMMÓD	t04
KIKAPCSOLT ÉGŐ	t05
SZIVATTYÚ UTÓKERINGÉS	t06
AZ ÉGŐ KIKAPCSOLÁSA HŐMÉRSÉKLETI ALAPÉRTÉK ELÉRÉSEKOR	t08
ÁTMENETI RENDELLENESSÉG	t09
TARTÓS RENDELLENESSÉG (MANUÁLISAN REZETÁLANDÓ RENDELLENESSÉG)	t10
KÉMÉNYSEPRŐ FUNKCIÓ MINIMUM TELJESÍTMÉNYNÉL	t11
KÉMÉNYSEPRŐ FUNKCIÓ MAXIMÁLIS FŰTÉSI TELJESÍTMÉNYNÉL	t12
KÉMÉNYSEPRŐ FUNKCIÓ MAXIMÁLIS HASZNÁLATI MELEGVÍZ TELJESÍTMÉNYNÉL	t13
MANUÁLIS HŐIGÉNY	t15
FAGYVÉDELEM AKTÍV	t16
LÉGTELENÍTÉSI FUNKCIÓ AKTÍV	t17
ELEKTRONIKUS KÁRTYA TÚLMELEGEDETT (VÁRJA MEG A LEHŰLÉSÉT)	t18
KAZÁN RESET FÁZISBAN	t19

ALÁLLAPOTOK LISTÁJA

ALÁLLAPOT	MEGJELENÍTÉS
STAND BY	U00
LEGKÖZELEBBI BEKAPCSOLÁS VÁRAKOZÁSI IDEJE FŰTÉSNEEL	U01
ELŐSZELLŐZTETÉS	U13
ÉGŐ ELŐKAPCSOLÁS	U17
ÉGŐ BEKAPCSOLÁSI KÍSÉRLET	U18
LÁNGSZABÁLYOZÁS	U19
VENTILÁTOR MŰKÖDÉS BEKAPCSOLÁSI KÍSÉRLETEK ALATT	U20
MŰKÖDÉS BEÁLLÍTOTT HŐMÉRSÉKLETI ALAPÉRTÉKKEL	U30
MŰKÖDÉS KORLÁTOZOTT HŐMÉRSÉKLETI ALAPÉRTÉKKEL	U31
MŰKÖDÉS A LEGNAGYOBB TELJESÍTMÉNYEN	U32
1 FOKÚ GRADIENS ÉRZÉKELVE	U33
2 FOKÚ GRADIENS ÉRZÉKELVE	U34
3 FOKÚ GRADIENS ÉRZÉKELVE	U35
AKTÍV LÁNG VÉDELEM	U36
STABILIZÁCIÓS IDŐ	U37
KAZÁN INDÍTÁS MINIMÁLIS TELJESÍTMÉNYEN	U38
UTÓSZELLŐZTETÉS	U41
VENTILÁTOR KIKAPCSOLÁS	U44
TELJESÍTMÉNYCSÖKKENÉS MAGAS FŰST HŐMÉRSÉKLET MIATT	U45
SZIVATTYÚ UTÓKERINGÉS	U60

8. KARBANTARTÁS

8.1 Általánosságok

A kazán nem igényel összetett karbantartást. Ajánlatos minden esetre a kazánt megfelelő időközönként átvizsgáltatni, és karbantartásnak alávetni. A kazán karbantartását és tisztítását évente legalább egy alkalommal kötelező képzett szakemberrel elvégeztetni.

8.2 Üzenet a karbantartáshoz

Ennek a funkciónak az a célja, hogy a kijelzőn a  jelzés feltüntetésével figyelmeztesse a felhasználót a karbantartás szükségességére (a telepítói kézikönyvben kerül feltüntetésre, hogy a funkció aktiválásra került-e).

8.3 Figyelmeztetések a karbantartáshoz

Ellenőrizze megfelelő időközönként, hogy hideg berendezés mellett a manométerről leolvasott nyomás **1 - 1,5 bar** között legyen. Amennyiben a nyomás ennél az értéknél alacsonyabb, a berendezés töltőcsapján állítsa vissza a szükséges értéket a "A berendezés feltöltése" fejezetben ismertetetteknek megfelelően. Ajánlatos ennek a csapnak a nyitását nagyon lassan végezni, hogy a légtelenítést elősegítse.



A kazán vízpresszosztáttal rendelkezik, mely vízkimaradás esetén megakadályozza a kazán működését.



Ha gyakran fordul elő nyomáscsökkenés, kérje a **FELHATALMAZOTT MŰSZAKI SZERVIZSZOLGÁLAT** segítségét.

8.4 A berendezés feltöltése

A világoskék színű kezelógomb a kazán alatt található az oldalt lévő ábrának megfelelően. A berendezés feltöltéséhez az alábbiakban ismertetettek szerint járjon el:

- Húzza lefelé a kezelógombot **(A)**, hogy kioldja a helyéről.
- Lassan fordítsa el a kezelógombot az óra járásával ellenkező irányba (balra) a berendezés feltöltéséhez. Ne használjon szerszámokat, csak a kezét.
- Töltse fel a rendszert amíg a manométerről **(B)** leolvasott nyomás el nem éri a 1,0 és 1,5 bar közötti értéket.
- Zárja el a csapot és ellenőrizze, hogy nem szivárog-e víz belőle.

Megfelelő időközönként ellenőrizze hideg berendezés mellett a manométerről leolvasható nyomást **(B)**. Kis nyomás esetén a csap segítségével állíthatja vissza a nyomást a szükséges értékre.

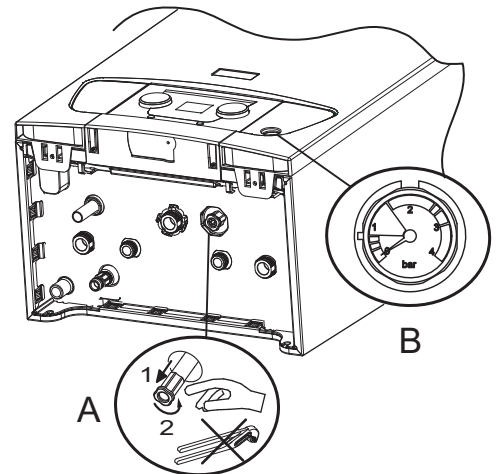

BO-0000025

8.5 A berendezés légtelenítése

A kazánban, a csővezetékekben vagy a csapokban lévő esetleges levegőt mindenképpen le kell ereszteni, hogy elkerülje a fűtési vagy vízvételi fázisban keletkező kellemetlen zajokat. Ehhez az alábbiak szerint járjon el:

- Nyissa meg a fűtőrendszerhez csatlakoztatott valamennyi radiátor szelepét.
- A helyiségtermosztátot állítsa a lehető legmagasabb hőmérsékletre.
- Várja meg, hogy a radiátorok felmelegedjenek.
- Állítsa a helyiségtermosztátot a lehető legalacsonyabb hőmérsékletre.
- Várjon kb. 10 percet amíg a radiátorok lehűlnek.
- Légtelenítse a radiátorokat. Az alsó emeletekről kezdje.
- Nyissa meg a légtelenítő csőcsatlakozót úgy, hogy a csőcsatlakozóhoz egy ruhát tart.
- Várjon addig, amíg víz kezd távozni a légtelenítő szelepből, majd zárja vissza a légtelenítő csőcsatlakozót.
- A légtelenítést követően ellenőrizze, hogy a berendezés nyomása elégséges-e még.

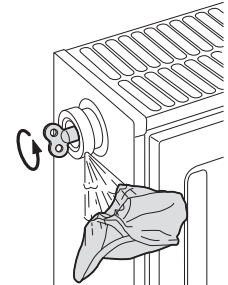
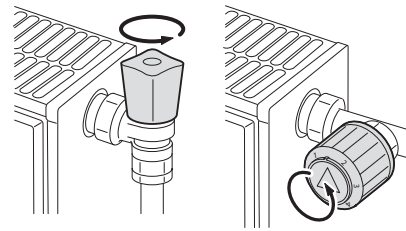

BO-000026



Végezze óvatosan, mivel a víz még meleg lehet.



Ha a fűtőberendezésben a víznyomás 0,8 bar alá csökken, ajánlatos visszaállítani a nyomást (az ajánlott víznyomás 1,0 és 1,5 bar között van) a 8.3. fejezetben ismertetteknek megfelelően.

8.6 A berendezés leeresztése

A leeresztő kezelőgomb a kazán alatt található az oldalt lévő ábrának megfelelően. A berendezés leeresztéséhez az alábbiakban ismertetteknek megfelelően járjon el:

- Lassan fordítsa el a kezelőgombot (C) az óra járásával ellenkező irányba (balra) a csap megnyitásához. Ne használjon szerszámokat, csak a kezét.
- A leeresztés végén zárja el a csapot.

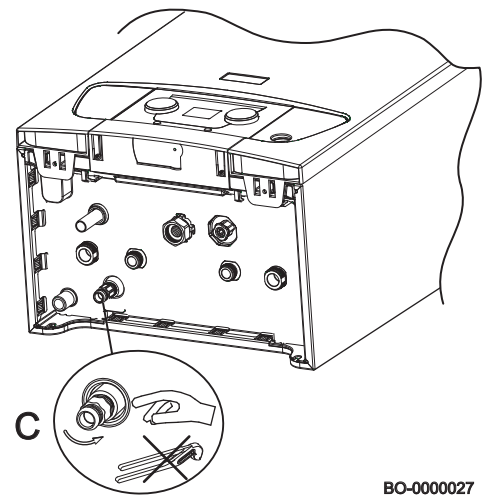

BO-000027

9. A PROBLÉMÁK MEGOLDÁSA

A kijelzőn feltűnő jelzések két típusúak lehetnek: átmenetiek vagy tartósak. A kijelzőn történő első megjelenítés egy betűből áll, melyet egy két számú kód követ. A betű a rendellenesség típusát jelöli, mely lehet átmeneti (H), vagy tartós (E). A számkód a biztonságtól függően osztályozott rendellenességek hovatartozási csoportját jelöli. A második megjelenítés az elsővel váltakozva villog, és egy két számú kód alkotja, mely a rendellenesség típusát jelöli meg (lásd az alábbi rendellenesség táblázatokat).

ÁTMENETI RENDELLENESSÉG (H.x.x.)

Az átmeneti rendellenességet a kijelzőn a "H" betű jelöli, melyet egy szám követ (csoport). Az átmeneti rendellenesség olyan rendellenességi típus, mely nem okozza a kazán tartós leállítását, hanem az azt kiváltó ok megszüntetésével megoldódik.

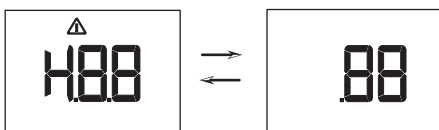

BO-000076

TARTÓS RENDELLENESSÉG (E.x.x.)

A tartós rendellenességet a kijelzőn az "E" betű jelöli, melyet egy szám követ (csoport). Nyomja be 1 másodpercre a RESET gombot. Gyakori rendellenesség kijelzése esetén lépjen kapcsolatba az engedéllyel rendelkező Műszaki Szervizszolgálattal.

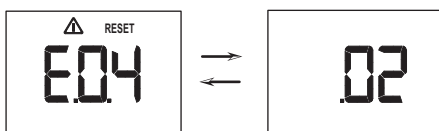

BO-000075

9.1 Rendellenességi kódok

IDEIGLENES RENDELLENESSÉG

KAZÁN KIJELEZŐ MEGJELÉNÉS		IDEIGLENES RENDELLENESSÉGEK LEÍRÁSA	OK Ellenőrzés / Megoldás
Csoport kód	Specifikus kód		
H.01	.00	A gázszelep és kazán kártya között ideiglenesen nincs kommunikáció.	FŐ KÁRTYA HIBA Konfigurálja a CN1/CN2-t Cserélje ki a fő kártyát
H.01	.05	Az oda- és visszairány közötti hőmérséklet delta maximális érték elérésre került.	ELÉGTELEN KERINGÉS Ellenőrizze a kazán/berendezés keringését Aktiváljon egy manuális légtelenítési ciklust Ellenőrizze a berendezés nyomását EGYÉB OKOK Ellenőrizze a hőcserélő tisztaságát Ellenőrizze a hőmérséklet érzékelők működését Ellenőrizze a hőmérséklet érzékelők csatlakozását
H.01	.08	Az odairányú hőmérséklet emelkedés túl gyors fűtésnél. Ideiglenes leállás 10 perc.	ELÉGTELEN KERINGÉS Ellenőrizze a kazán/berendezés keringését Aktiváljon egy manuális légtelenítési ciklust Ellenőrizze a berendezés nyomását EGYÉB OKOK Ellenőrizze a hőcserélő tisztaságát Ellenőrizze a hőmérséklet érzékelők működését Ellenőrizze a hőmérséklet érzékelők csatlakozását
H.01	.14	Az odairányú hőmérséklet elérte a maximális értéket.	ELÉGTELEN KERINGÉS Ellenőrizze a kazán/berendezés keringését Aktiváljon egy manuális légtelenítési ciklust
H.01	.18	Nincs víz keringés (ideiglenes).	ELÉGTELEN KERINGÉS Ellenőrizze a berendezés nyomását Aktiváljon egy manuális légtelenítési ciklust Ellenőrizze a szivattyú működését Ellenőrizze a kazán/berendezés keringését HŐMÉRSÉKLET ÉRZÉKELŐK HIBÁJA Ellenőrizze a hőmérséklet érzékelők működését Ellenőrizze a hőmérséklet érzékelők csatlakozását
H.01	.21	Az odairányú hőmérséklet emelkedés túl gyors használati melegvíznél. Ideiglenes leállás 10 perc.	ELÉGTELEN KERINGÉS Ellenőrizze a berendezés nyomását Aktiváljon egy manuális légtelenítési ciklust Ellenőrizze a szivattyú működését Ellenőrizze a kazán/berendezés keringését HŐMÉRSÉKLET ÉRZÉKELŐK HIBÁJA Ellenőrizze a hőmérséklet érzékelők működését Ellenőrizze a hőmérséklet érzékelők csatlakozását
H.02	.02	Konfigurációs paraméterek (CN1, CN2) bevitel várakozás.	CN1/CN2 KONFIGURÁCIÓ HIÁNYZIK Konfigurálja a CN1/CN2-t
H.02	.03	A konfigurációs paramétereket (CN1, CN2) nem megfelelően vitték be.	Ellenőrizze a CN1/CN2 konfigurációt Konfigurálja a megfelelő CN1/CN2-t
H.02	.04	Olvashatatlan kártya paraméterek.	FŐ KÁRTYA HIBA Konfigurálja a CN1/CN2-t Cserélje ki a fő kártyát
H.02	.06	Fűtési kör nyomás alacsony.	Ellenőrizze a berendezés nyomását és állítsa vissza Ellenőrizze a tágulási tartály nyomását Ellenőrizze a kazán/berendezés szivárgásait
H.03	.00	Kazán biztonsági részének azonosítása nem történt meg.	FŐ KÁRTYA HIBA Cserélje ki a fő kártyát
H.03	.01	Nincs komfort kör kommunikáció (kazán kártya belső hiba).	FŐ KÁRTYA HIBA Cserélje ki a fő kártyát
H.03	.02	Ideiglenes lángvesztés.	ELEKTROD PROBLÉMÁK Ellenőrizze az elektród elektromos csatlakozásait Ellenőrizze az elektród állapotát GÁZ TÁPELLÁTÁS Ellenőrizze a gáz tápnyomását Ellenőrizze a gázszelep beállítását FÜSTELVEZETŐ CSÓVEZETÉK Ellenőrizze a füstelvezető és légbeszívó csővégződéseket Ellenőrizze az elektromos tápellátás feszültségét

TARTÓS RENDELLENSÉG (RESET SZÜKSÉGES)

KAZÁN KIJELEZŐ MEGJELENÍTÉS		TARTÓS RENDELLENSÉGEK LEÍRÁSA, MELYEK RESETET IGÉNYELNEK	OK
Csoport kód	Specifikus kód		Ellenőrzés / Megoldás
E.00	.04	Visszairányú hőmérséklet érzékelő nincs csatlakoztatva	ÉRZÉKELŐ/CSATLAKOZÁS PROBLÉMA Ellenőrizze a hőmérséklet érzékelő működését Ellenőrizze az érzékelő/kártya csatlakozását
E.00	.05	Visszairányú hőmérséklet szonda rövidzárlatos	ÉRZÉKELŐ/CSATLAKOZÁS PROBLÉMA Ellenőrizze az érzékelő működését Ellenőrizze az érzékelő/kártya csatlakozását
E.01	.04	Lángvesztés érzékelés 5 alkalommal 24 óra alatt (működő égő mellett)	GÁZ TÁPELLÁTÁS Ellenőrizze a gáz tápnyomását Ellenőrizze a gázszelep beállítását Ellenőrizze a füstelvezető és légbeszívó csővégződéseket Ellenőrizze az elektromos tápellátás feszültségét
E.01	.11	Ventilátor fordulatszám hibás	KÁRTYA/VENTILÁTOR PROBLÉMA Cserélje ki a levegő-gáz egységet
E.01	.12	A visszairányú érzékelő által érzékelt hőmérséklet magasabb az odairányú hőmérsékletnél	ÉRZÉKELŐ/CSATLAKOZÁS PROBLÉMA Ellenőrizze az érzékelők állásának felcserélését Ellenőrizze az odairányú érzékelő megfelelő állását Ellenőrizze a kazán visszairányú hőmérsékletét Ellenőrizze az érzékelők működését
E.01	.17	Nincs víz keringés (állandó)	ELÉGTELEN KERINGÉS Ellenőrizze a berendezés nyomását Aktiváljon egy manuális légtelenítési ciklust Ellenőrizze a szivattyú működését Ellenőrizze a kazán/berendezés keringését ÉRZÉKELŐK HIBA Ellenőrizze a hőmérséklet érzékelők működését Ellenőrizze a hőmérséklet érzékelők csatlakozását
E.01	.20	Füst hőmérséklet maximális érték elérésre került	FÜST OLDALI HŐCSERÉLŐ ELZÁRÓDOTT Ellenőrizze a hőcserélő tisztaságát
E.02	.00	Kazán reset fázisban	RESET MEGJELENÍTÉS FOLYAMATBAN Várja meg a reset végét
E.02	.07	Fűtési kör nyomás alacsony (állandó)	Ellenőrizze a berendezés nyomását és állítsa vissza Ellenőrizze a túgulási tartály nyomását Ellenőrizze a kazán/berendezés szivárgásait
E.02	.16	Kazán kártya belső memóriával történő kommunikáció timeout	FŐ KÁRTYA HIBA Ellenőrizze az esetleges elektromágneses zavarokat Cserélje ki a fő kártyát
E.02	.17	A gázszelep és kazán kártya között tartósan nincs kommunikáció	FŐ KÁRTYA HIBA Ellenőrizze az esetleges elektromágneses zavarokat Cserélje ki a fő kártyát
E.02	.19	Állapot módosítás dip-switch j=1 (6.6.1 fejezet)	KAZÁN KONFIGURÁCIÓ MÓDOSÍTÁS Nyomja be a reset gombot 2 másodpercre
E.02	.20	Állapot módosítás dip-switch j=2 (6.6.1 fejezet)	KAZÁN KONFIGURÁCIÓ MÓDOSÍTÁS Nyomja be a reset gombot 2 másodpercre
E.02	.21	Állapot módosítás dip-switch j=3 (6.6.1 fejezet)	KAZÁN KONFIGURÁCIÓ MÓDOSÍTÁS Nyomja be a reset gombot 2 másodpercre
E.02	.47	Külső egységgel történő csatlakozás sikertelen	ELEKTROMOS CSATLAKOZÁS HIBA Ellenőrizze a X14-A / X12-B csatlakozást Cserélje ki az elektromos csatlakozások kártyát
E.02	.48	Külső egység konfiguráció sikertelen	Ellenőrizze a külső egység utasításait
E.04	.00	Gázszelep rendellenesség	FŐ KÁRTYA HIBA Cserélje ki a fő kártyát
E.04	.01	Odairányú hőmérséklet szonda rövidzárlatos	ÉRZÉKELŐ/CSATLAKOZÁS PROBLÉMA Ellenőrizze az érzékelő/kártya csatlakozását Ellenőrizze az érzékelő működését
E.04	.02	Odairányú hőmérséklet érzékelő nincs csatlakoztatva	ÉRZÉKELŐ/CSATLAKOZÁS PROBLÉMA Ellenőrizze az érzékelő/kártya csatlakozását Ellenőrizze az érzékelő működését

E.04	.03	Odairányú maximális hőmérséklet túllépés	ELÉGTELEN KERINGÉS Ellenőrizze a kazán/berendezés keringését Aktiváljon egy manuális légtelenítési ciklust Ellenőrizze az érzékelők működését
E.04	.04	Füst érzékelő rövidzárlatos	FÜST ÉRZÉKELŐ HIBÁS MŰKÖDÉS Ellenőrizze a füst érzékelő működését Ellenőrizze az érzékelő/kártya csatlakozását
E.04	.05	Füst érzékelő nincs csatlakoztatva	ÉRZÉKELŐ/CSATLAKOZÁS PROBLÉMA Ellenőrizze a füst érzékelő működését Ellenőrizze az érzékelő/kártya csatlakozását
E.04	.06	Füst hőmérséklet kritikus érték elérésre került	KÉMÉNY ELZÁRÓDÁS Ellenőrizze a kémény elzáródását FÜST ÉRZÉKELŐ HIBÁS MŰKÖDÉS Ellenőrizze az érzékelő működését
E.04	.08	A biztonsági hőmérséklet elérte a maximális értéket	ELÉGTELEN KERINGÉS Ellenőrizze a berendezés nyomását Aktiváljon egy manuális légtelenítési ciklust Ellenőrizze a szivattyú működését Ellenőrizze a kazán/berendezés keringését EGYÉB OKOK Ellenőrizze a biztonsági termosztát működését Ellenőrizze a biztonsági termosztát csatlakozását
E.04	.10	Az égő bekapcsolása 5 próbálkozást követően sikertelen	GÁZ TÁPELLÁTÁS Ellenőrizze a gáz tápnyomását Ellenőrizze a gázszelep elektromos csatlakozását Ellenőrizze a gázszelep beállítását Ellenőrizze a gázszelep működését ELEKTROD PROBLÉMÁK Ellenőrizze az elektród elektromos csatlakozásait Ellenőrizze az elektród állapotát EGYÉB OKOK Ellenőrizze a ventilátor működését Ellenőrizze a füstelvezetés állapotát (elzáródások)
E.04	.12	Elmaradt bekapcsolás parazita láng érzékelése miatt	Ellenőrizze a földelést Ellenőrizze az elektromos tápellátás feszültségét
E.04	.13	Ventilátor rotor leblokkolt	KÁRTYA/VENTILÁTOR PROBLÉMA Ellenőrizze a kártya ventilátorral történő csatlakozását Cserélje ki a levegő-gáz egységet
E.04	.17	Gázszelep vezérlő kör hiba	FŐ KÁRTYA HIBA Cserélje ki a fő kártyát



Egy beltéri egység kazánhoz csatlakoztatása esetén, amennyiben rendellenesség lép fel, mindig a "254" kód kerül megjelenítésre. A kazán kijelzőjén tekintheti meg a rendellenesség kódját.

10. ÜZEMEN KÍVÜL HELYEZÉS

10.1 Szétszerelési eljárás

Mielőtt a készüléket leszerelné győződjön meg arról, hogy az elektromos áramellátást megszakította és a kazán elején lévő gázcsapot elzárta.

11. LESZERELÉS

11.1 Leszerelés és újrahasznosítás



Csak képzett szakemberek végezhetnek beavatkozást a készüléken és a berendezésen.

Mielőtt a készüléket leszerelné győződjön meg arról, hogy az elektromos tápellátást megszakította, a gáz bemeneti csapot elzárta és a kazán, valamint a berendezés minden csatlakozását biztonságba helyezte.

A készüléket a hatályos előírásoknak, törvényeknek és szabályozásoknak megfelelően kell ártalmatlanítani. A készüléket és tartozékait tilos a háztartási hulladékokkal együtt ártalmatlanítani.

A készülék alanyagainak több mint 90%-a újrahasznosítható.

12. KÖRNYEZETVÉDELEM

12.1 Energia megtakarítás

A fűtés szabályozása

A kazán odairányú hőmérsékletét a berendezés típusától függően szabályozza. A radiátorokkal rendelkező berendezéseknél ajánlatos a fűtési víz odairányú maximális hőmérsékletét kb. 60°C-ra beállítani, és ezen az értéken csak akkor emelni, ha nem éri el a kívánt környezeti komfortot. Padlófűtésnél ne lépje túl a berendezés tervezője által előírt hőmérsékletet. Ajánlatos Külső Szondát és/vagy Beltéri Egységet használni az odairányú hőmérséklet időjárási viszonyok, vagy a belső hőmérséklet függvényében történő automatikus szabályozásához. Ily módon nem termelődik a ténylegesen szükségesnél több hő. A környezeti hőmérsékletet úgy állítsa be, hogy ne fűtse túl a helyiségeket. Minden egyes Celsius-fok emelés kb. 6%-al nagyobb energiafogyasztáshoz vezet. A környezeti hőmérsékletet igazítsa a helyiségek használati típusához is. Például a hálószoba, vagy a kevésbé használt szobák alacsonyabb hőmérsékletre fűthetők. Használja az időprogramozást (ha van) és a hőmérsékletet az éjszakai órákban a nappali órákban használt hőmérséklethez képest 5°C-al állítsa alacsonyabbra. Ennél alacsonyabb érték nem előnyös költségmegtakarítás szempontjából. Csak hosszabb távolmaradás, például vakáció esetén csökkentse alacsonyabbra a hőmérsékletet. Ne takarja le a radiátorokat a megfelelő légáramlás biztosításához. Ne hagyja az ablakokat félig becsukva a helyiségek szellőztetéséhez, hanem rövid időre nyissa ki őket teljesen.

Használati melegvíz

Jó megtakarítás úgy érhető el, hogy a használati melegvizet komfort hőmérsékletre állítja, és kerüli hideg vízzel történő keverését. Minden további fűtés energiapazarlást, és jelentősebb vízkó képződést (a kazán rendellenes működésének fő oka) okoz.

13. FÜGGELÉK

13.1 Termékismertető adatlapja

BAXI PRIME		26	1.24	30
Helyiségfűtés - Hőmérsékleti alkalmazás		Közepes	Közepes	Közepes
Vízmelegítés - Névleges terhelési profil		XL	-	XL
Szezonális helyiségfűtési energiahatékonysági osztály		A	A	A
Vízmelegítési energiahatékonysági osztály:		A	-	A
Névleges hőteljesítmény (<i>Prated vagy Psup</i>)	kW	20	24	24
Helyiségfűtés - Éves energiafogyasztás	GJ	62	74	74
Vízmelegítés - Éves energiafogyasztás	kWh ⁽¹⁾ GJ ⁽²⁾	33 17	33 17	33 17
Szezonális helyiségfűtési hatásfok	%	93	93	93
Vízmelegítési hatásfok	%	85	85	87
Hangteljesítményszint (L _{WA}), beltéri	dB	48	50	50

(1) Villamosenergia

(2) Tüzelőanyag

Urządzenie może być obsługiwane przez dzieci w wieku powyżej 8 lat oraz przez osoby z ograniczonymi zdolnościami fizycznymi, sensorycznymi, umysłowymi, bez doświadczenia lub wymaganej wiedzy, pod warunkiem nadzoru lub po uzyskaniu odpowiednich instrukcji odnośnie bezpiecznej obsługi urządzenia i zrozumienia zagrożeń z nią związanych. Dzieci nie mogą bawić się urządzeniem. Przegląd oresowy i czynności z nim związane mogą być wykonywane wyłącznie przez przeszkolone i autoryzowane firmy instalacyjne bądź serwisowe.

SPIS TREŚCI

1.	BEZPIECZEŃSTWO.....	115
1.1	OGÓLNE ZAŁOŻENIA DOTYCZĄCE BEZPIECZEŃSTWA.....	116
1.2	ZALECENIA.....	116
1.3	ODPOWIEDZIALNOŚĆ.....	116
2.	WSTĘP.....	116
2.1	INFORMACJE OGÓLNE.....	116
2.2	ZASTOSOWANE SYMBOLE.....	117
3.	CHARAKTERYSTYKA TECHNICZNA.....	118
3.1	NORMY I HOMOLOGACJE.....	119
3.2	DANE TECHNICZNE.....	119
3.2.1	DANE TECHNICZNE.....	119
4.	OPIS PRODUKTU.....	119
4.1	OPIS OGÓLNY.....	120
4.2	ZASADY DZIAŁANIA.....	120
4.3	GLÓWNE KOMPONENTY.....	120
5.	OPIS TABLICY KONTROLNEJ.....	120
6.	FUNKCJONOWANIE.....	120
6.1	OBSŁUGA KONSOLI STEROWNICZEJ.....	121
	KLAWISZE I POKRĘTŁA.....	121
6.2	WŁĄCZENIE.....	121
	PROCEDURA WŁĄCZENIA.....	121
6.3	CAŁKOWITE WYŁĄCZENIE.....	121
6.4	OCHRONA PRZED ZAMARZANIEM.....	122
7.	USTAWIENIA.....	122
7.1	ODCZYT DANYCH FUNKCJONOWANIA.....	123
	STATUSY I SUB-STATUSY.....	123
8.	KONSERWACJA.....	123
8.1	INFORMACJE OGÓLNE.....	123
8.2	KOMUNIKAT WYKONANIA KONSERWACJI.....	124
8.3	POUCZENIA ODNOŚNIE KONSERWACJI.....	124
8.4	NAPEŁNIENIE INSTALACJI.....	124
8.5	ODPOWIETRZANIE INSTALACJI.....	125
8.6	OPRÓŻNIENIE INSTALACJI.....	127
9.	ROZWIĄZYWANIE PROBLEMÓW.....	127
9.1	KODY USTEREK.....	127
10.	WYCOFANIE Z UŻYTKU.....	127
10.1	PROCEDURA DEMONTAŻU.....	128
11.	LIKWIDACJA.....	128
11.1	LIKWIDACJA I RECYKLING.....	128
12.	OCHRONA ŚRODOWISKA.....	128
12.1	OSZCZĘDNOŚĆ ENERGETYCZNA.....	128
13.	ZAŁĄCZNIK.....	131
13.1	KARTA PRODUKTU.....	131

1. BEZPIECZEŃSTWO

1.1 Ogólne założenia dotyczące bezpieczeństwa

ZAPACH GAZU

- Wyłączyć kocioł.
- Nie włączać żadnego urządzenia elektrycznego (na przykład światła).
- Zgasić ewentualny wolny płomień i otwórz okna.
- Zgłosić się do autoryzowanego serwisu technicznego.

ZAPACH SPALENIZNY

- Wyłączyć kocioł.
- Wywietrzyć pomieszczenie otwierając drzwi i okna.
- Zgłosić się do autoryzowanego serwisu technicznego.

MATERIAŁ ŁATWOPALNY

Nie używać i nie gromadzić materiałów łatwopalnych (rozpuszczalniki, papier, itp) w pobliżu kotła.

KONSERWACJA I CZYSZCZENIE KOTŁA

Wyłączyć zasilanie elektryczne w kotle przed przystąpieniem do wykonywania wszelkich interwencji.



Przeprowadzić raz w roku konserwację urządzenia kontaktując się z wykwalifikowanym technikiem, który wystawi odpowiednie zaświadczenie po wykonanej konserwacji.

1.2 Zalecenia



Tylko wykwalifikowani technicy są upoważnieni do interweniowania na urządzeniu i instalacji.



Urządzenie nie może być używane przez osoby, które mają ograniczone zdolności fizyczne, sensoryczne lub umysłowe oraz przez osoby nie mające doświadczenia ani nie znają urządzenia, chyba, że są one nadzorowane i poinstruowane odnośnie obsługi urządzenia przez osoby odpowiedzialne za ich bezpieczeństwo.



Nie odłączać fizycznie urządzenia od zasilania elektrycznego w celu zagwarantowania działania funkcji bezpieczeństwa, jak na przykład przeciwblokada pompy i ochrona przed zamarzaniem.



Części opakowania (woreczki plastikowe, polistyrenowe itp.) nie wolno zostawiać w zasięgu dzieci, ponieważ stanowią one źródło zagrożenia.



Sprawdzać okresowo ciśnienie instalacji (minimalne ciśnienie 0,8 bar, zalecane ciśnienie 1 - 1,5 bar).



Nie usuwać ani nie przykrywać tabliczek ani etykiet identyfikacyjnych umieszczonych na urządzeniu. Muszą być one widoczne przez cały okres eksploatacji urządzenia.



Brak przestrzegania tych zaleceń powoduje unieważnienie gwarancji urządzenia. Przed rozruchem usunąć folię ochronną z kotła. Nie wolno używać do tego celu narzędzi ani materiałów ściernych, ponieważ mogą one uszkodzić polakierowane części.

1.3 Odpowiedzialność

1.3.1 ODPOWIEDZIALNOŚĆ PRODUCENTA

Nasze wyroby są zaopatrzone w znak **CE**. Nasza firma, mając na celu ciągłe ulepszanie swoich produktów, zastrzega sobie możliwość modyfikacji danych przedstawionych w niniejszym dokumencie, w każdym momencie i bez uprzedzenia. Niniejszy dokument stanowi suport informacyjny i nie należy go traktować jako umowę w stosunku do osób trzecich. Nasza odpowiedzialność, jako producenta, nie może być wymagana w następujących przypadkach:

- Brak przestrzegania instrukcji instalacyjnych urządzenia.
- Brak przestrzegania instrukcji obsługi urządzenia.
- Brak lub niedostateczna konserwacja urządzenia.

1.3.2 ODPOWIEDZIALNOŚĆ INSTALATORA

Instalator jest odpowiedzialny za zamontowanie i pierwsze uruchomienie urządzenia. Instalator musi przestrzegać poniższych instrukcji:

- Przeczytać i wykonać instrukcje zawarte w podręcznikach dostarczonych razem z urządzeniem.
- Zainstalować urządzenie w zgodności z obowiązującymi normami i przepisami.
- Przeprowadzić początkowy przegląd i ewentualne konieczne kontrole.
- Wyjaśnić zainstalowanie użytkownikowi.
- W razie konieczności przeprowadzenia konserwacji, poinformować użytkownika o obowiązku przeprowadzenia kontroli urządzenia i przystosowaniu go do prawidłowych warunków funkcjonowania.
- Dostarczyć użytkownikowi wymagane dokumenty (instrukcja obsługi, karta gwarancyjna).

1.3.3 ODPOWIEDZIALNOŚĆ UŻYTKOWNIKA

W celu zagwarantowania odpowiedniego działania instalacji, należy przestrzegać poniższych instrukcji:

- Przeczytać i respektować instrukcje zawarte w podręcznikach dostarczonych z urządzeniem.
- Skorzystać z usług wykwalifikowanego instalatora w celu zamontowania i pierwszego uruchomienia urządzenia.
- Poprosić instalatora o wyjaśnienie działania kotła.
- Zlecić przeprowadzenie wykwalifikowanemu instalatorowi/centrum Serwisu Technicznego konserwacji i koniecznych przeglądów.
- Zachować w odpowiednim stanie i blisko urządzenia instrukcje obsługi.

Nie dopuszczać, aby urządzenie było używane przez osoby (i dzieci), których zdolności fizyczne, sensoryczne lub mentalne są ograniczone lub przez osoby nie posiadające kompetencji technicznych. Użycie urządzenia przez te osoby jest dozwolone wyłącznie pod ścisłym nadzorem osoby będącej w stanie zapewnić bezpieczeństwo i jeżeli osoby te zostały przeszkolone odnośnie prawidłowej obsługi urządzenia. Nie dopuszczać, aby dzieci bawiły się urządzeniem.

2. WSTĘP

2.1 Informacje ogólne

Niniejszy podręcznik jest przeznaczony dla użytkownika kotła PRIME.

2.2 Zastosowane symbole



OSTRZEŻENIE

Ryzyko uszkodzenia lub złego funkcjonowania urządzenia. Zwracać szczególną uwagę na ostrzeżenia odnośnie niebezpieczeństwa dotyczące obrażeń osób.



NIEBEZPIECZEŃSTWO POPARZENIA

Poczekać aż urządzenie ochłodzi się przed przystąpieniem do działania na częściach narażonych na rozgrzanie.



NIEBEZPIECZEŃSTWO WYSOKIEGO NAPIĘCIA

Części elektryczne pod napięciem, niebezpieczeństwo porażenia prądem elektrycznym.



NIEBEZPIECZEŃSTWO ZAMROŻENIA

Możliwość utworzenia lodu z powodu niskich temperatur.



WAŻNE INFORMACJE

Informacje do przeczytania ze szczególną uwagą ponieważ służą do zapewnienia prawidłowego działania kotła.



OGÓLNY ZAKAZ

Zakaz wykonywania/używania, w sposób wskazany obok symbolu.

3. CHARAKTERYSTYKA TECHNICZNA

3.1 Normy i homologacje

3.1.1 Certyfikacje

Zaświadcza się, że urządzenia wyszczególnione poniżej odpowiadają modelowi opisanemu w deklaracji zgodności CE.

Numer CE	0085CQ0192
Klasa NOx	6
Typ podłączeń spalin	B23 – B23P – B33 – C13 – C33 – C43 – C53 – C63 – C83 – C93

3.2 Dane techniczne

Kat.		PRIME 1.24		PRIME 26	PRIME 30
		Tylko C.O	Grzałki c.w.u. (*)		
		II ₂ ELwLs3B/P			
Typ gazu	-	G20 - G27 - G2.350 - G30 - G31			
Nominalna wydajność cieplna c.w.u. (Qn)	kW	-	28.9	26.7	31.0
Nominalna wydajność cieplna c.o. (Qn)	kW	24.7	24.7	20.6	24.7
Zredukowana wydajność cieplna (Qn)	kW	4.9	4.9	4.9	4.9
Nominalna moc cieplna c.w.u. (Pn)	kW	-	28.0	26.0	30.0
Nominalna moc cieplna 80/60°C (Pn)	kW	24.0	24.0	20.0	24.0
Maksymalna moc cieplna 80/60°C (Pn) Wartość fabryczna wyregulowana w obwodzie c.o.	kW	24,0	24,0	20,0	20,0
Nominalna moc cieplna 50/30 °C (Pn)	kW	26.1	26.1	21.8	26.1
Zredukowana moc cieplna 80/60 °C (Pn)	kW	4.8	4.8	4.8	4.8
Zredukowana moc cieplna 50/30 °C (Pn)	kW	5.2	5.2	5.2	5.2
Wydajność nominalna 50/30 °C (Hi)	%	105.8	105.8	105.8	105.8
Max ciśnienie wody w obwodzie c.o.	bar	3	3	3	3
Min. ciśnienie wody w obwodzie c.o.	bar	0.5	0.5	0.5	0.5
Pojemność wody naczynia wzbiorczego	l	7	7	7	7
Minimalne ciśnienie naczynia wzbiorczego	bar	0.8	0.8	0.8	0.8
Maksymalne ciśnienie wody obiegu c.w.u.	bar	-	8.0	8.0	8.0
Minimalne ciśnienie dynamiczne wody obiegu c.w.u.	bar	-	0.15	0.15	0.15
Minimalne natężenie przepływu wody w obwodzie c.w.u.	l/min	-	2.0	2.0	2.0
Produkcja c.w.u. z ΔT = 25 °C	l/min	-	16.1	13.8	16.1
Produkcja c.w.u. z ΔT = 35 °C	l/min	-	11.5	9.8	11.5
Szczegółowy zakres "D"	l/min	-	-	12.4	14.3
Zakres temperatur obwodu c.o.	°C	25÷80	25÷80	25÷80	25÷80
Zakres temperatur obwodu c.w.u.	°C	-	35÷60	35÷60	35÷60
Średnica wylotu koncentrycznego	mm	60/100	60/100	60/100	60/100
Średnica oddzielnych wylotów	mm	80/80	80/80	80/80	80/80
Max masowe natężenie przepływu spalin	kg/s	0.012	0.014	0.013	0.015
Min. masowe natężenie przepływu spalin	kg/s	0.002	0.002	0.002	0.002
Max temperatura spalin	°C	80	80	80	80
Ciśnienie zasilania gazem ziemnym 2ELw	mbar	20	20	20	20
Ciśnienie zasilania gazem ziemnym 2Ls	mbar	13	13	13	13
Ciśnienie zasilania GPL 3B/P	mbar	37	37	37	37
Napięcie elektryczne zasilania	V	230	230	230	230
Częstotliwość elektryczna zasilania	Hz	50	50	50	50
Znamionowa moc elektryczna	W	84	94	86	100
Waga netto / wlot wody	Kg	26/28	26/28	26/28	26/28
Wymiary (wysokość/szerokość/głębokość)	mm	700/395/279	700/395/279	700/395/279	700/395/279
Stopień ochrony przed wilgocią (EN 60529)	-	IPX5D	IPX5D	IPX5D	IPX5D

ZUŻYCIA WYDAJNOŚCI CIEPLNEJ Q _{max} i Q _{min}		Tylko C.O	Grzałki c.w.u. (*)		
Q _{max} (G20) – 2E	m ³ /h	2.61	3.06	2.82	3.28
Q _{min} (G20) - 2E	m ³ /h	0.52	0.52	0.52	0.52
Q _{max} (G27) – 2Lw	m ³ /h	3,19	3,73	3,46	4,01
Q _{min} (G27) – 2Lw	m ³ /h	0,63	0,63	0,63	0,63
Q _{max} (G2.350) – 2Ls	m ³ /h	3,63	4,24	3,92	4,55
Q _{min} (G2.350) – 2Ls	m ³ /h	0,72	0,72	0,72	0,72
Q _{max} (G30) - 3B	kg/h	1,95	2,28	2,10	2,44
Q _{min} (G30) - 3B	kg/h	0,39	0,39	0,39	0,39
Q _{max} (G31) - 3P	kg/h	1,92	2,25	2,07	2,41
Q _{min} (G31) - 3P	kg/h	0,38	0,38	0,38	0,38

(*) Akcesoria dostarczone na życzenie

3.2.1 Dane Techniczne

W zgodności z Rozporządzeniem (UE) Nr 813/2013.

BAXI PRIME			1.24	26	30
Kocioł kondensacyjny			Tak	Tak	Tak
Kocioł niskotemperaturowy ⁽¹⁾			Nie	Nie	Nie
Kocioł B1			Nie	Nie	Nie
Kogeneracyjny ogrzewacz pomieszczeń			Nie	Nie	Nie
Ogrzewacz wielofunkcyjny			Nie	Tak	Tak
Znamionowa moc cieplna	$P_{nominale}$	kW	24	20	24
Wytworzone ciepło użytkowe przy znamionowej mocy cieplnej i w reżimie wysokotemperaturowym ⁽²⁾	P_4	kW	24,0	20,0	24,0
Wytworzone ciepło użytkowe przy znamionowej mocy cieplnej na poziomie 30% i w reżimie niskotemperaturowym ⁽¹⁾	P_1	kW	8,0	6,7	8,0
Sezonowa efektywność energetyczna ogrzewania pomieszczeń	η_s	%	93	93	93
Sprawność użytkowa przy znamionowej mocy cieplnej i w reżimie wysokotemperaturowym ⁽²⁾	η_4	%	88,0	88,1	88,0
Sprawność użytkowa przy znamionowej mocy cieplnej na poziomie 30% i w reżimie niskotemperaturowym ⁽¹⁾	η_1	%	97,8	97,8	97,8
Zużycie energii elektrycznej na potrzeby własne					
Obciążenie pełne	el_{max}	kW	0,038	0,028	0,038
Obciążenie częściowe	el_{min}	kW	0,011	0,011	0,011
Tryb czuwania	P_{SB}	kW	0,003	0,003	0,003
Pozostałe parametry					
Straty ciepła w trybie czuwania	P_{stby}	kW	0,040	0,040	0,040
Pobór mocy palnika zapłonowego	P_{ign}	kW	0,000	0,000	0,000
Roczne zużycie energii	Q_{HE}	GJ	74	62	74
Poziom mocy akustycznej w pomieszczeniu	LWA	dB	50	48	50
Emisje tlenków azotu	NO_X	mg/kWh	40	38	40
Parametry ciepłej wody użytkowej					
Deklarowany profil obciążeń					
Dzienne zużycie energii elektrycznej	Q_{elec}	kWh	-	0,163	0,166
Roczne zużycie energii elektrycznej	AEC	kWh	-	36	33
Efektywność energetyczna podgrzewania wody					
Dzienne zużycie paliwa	Q_{fuel}	-	-	22,82	22,16
Roczne zużycie paliwa	AFC	GJ	-	17	17

(1) Niska temperatura oznacza 30°C w przypadku kotłów kondensacyjnych i 37°C w przypadku kotłów niskotemperaturowych, a w przypadku innych ogrzewaczy oznacza temperaturę wody powrotnej 50°C (na wlocie ogrzewacza).

(2) W reżimie wysokotemperaturowym temperatura wody powrotnej na wlocie ogrzewacza wynosi 60°C, a wody zasilającej na jego wylocie 80°C

4. OPIS PRODUKTU

4.1 Opis ogólny

Niniejszy kocioł służy do podgrzewania wody do temperatury niższej od temperatury wrzenia z ciśnieniem atmosferycznym. Należy podłączyć go do instalacji centralnego ogrzewania i do sieci rozdzielczej c.w.u., odpowiednich do wydajności i mocy kotła. Charakterystyka niniejszego kotła jest następująca:

- niskie emisje zanieczyszczeń;
- wysoka wydajność ogrzewania;
- wydalenie produktów spalania przez złącze typu współosiowego lub rozdrożnego;
- tablica sterownicza frontowa z wyświetlaczem;
- stosunkowo niewielki ciężar i wymiary

4.2 Zasady działania

4.2.1 Spalanie

Palnik podgrzewa wodę grzewczą, która cyrkuluje w wymienniku ciepła. Gdy temperatura gazów spalania jest niższa od temperatury rosy (około 55°C), para wodna zawarta w gazie skrapla się od strony spalin wymiennika ciepła. Również odzyskane ciepło podczas tego procesu kondensacji (ciepło utajone lub ciepło kondensacyjne) zostaje przekazane do wody grzewczej. Schłodzone gazy spalinowe są wydalone przez przewód spalinowy. Kondesat jest odprowadzana przez syfon.

4.2.2 Ogrzewanie i produkcja ciepłej wody użytkowej

W kotłach do ogrzewania i produkcji ciepłej wody użytkowej jest wmontowany wymiennik płytowy, który podgrzewa wodę użytkową. Za pomocą zaworu trzydrogowego, podgrzana woda zostaje przetransportowana do instalacji grzewczej lub w stronę płytкового wymiennika ciepła. Czujnik przepływu przekazuje sygnał otwarcia kurka z ciepłą wodą do karty elektronicznej, która przełącza zawór trzydrogowy do pozycji ciepłej wody i włącza pompę. Zawór trzydrogowy, zużywa prąd elektryczny tylko w momencie przechodzenia z jednej pozycji do drugiej.

4.2.3 Ogrzewanie i produkcja c.w.u. z zewnętrznym bojlerem

Kotły przeznaczone tylko do c.o. i produkcji c.w.u. połączone z zewnętrznym bojlerem (opcjonalne) nie posiadają wbudowanego płytowego wymiennika ciepła. Za pomocą zaworu trzydrogowego, podgrzana woda zostaje przetransportowana do instalacji grzewczej lub w stronę zewnętrznego bojlera (jeżeli występuje). Sonda temperatury zewnętrznego bojlera podłączona do kotła (paragraf 6.6.9. Podłączenie zewnętrznego bojlera) sygnalizuje na karcie elektronicznej zapotrzebowanie na ciepło, powodując przełączenie zaworu trzydrogowego do pozycji ciepłej wody oraz włączenie pompy. Zawór trzydrogowy zużywa prąd elektryczny tylko w momencie przechodzenia z jednej pozycji do drugiej. Jeżeli bojler jest podłączony do kotła, pierwszeństwo ma zapotrzebowanie na c.w.u..

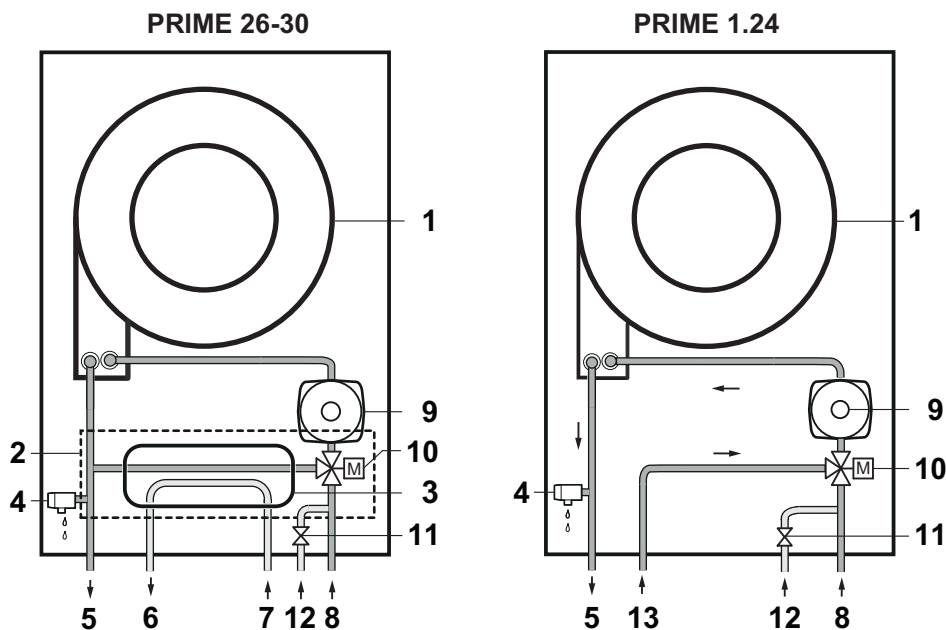

4.3 Główne komponenty

1. Wymiennik ciepła (Ogrzewanie)
2. Zespół hydrauliczny
3. Wymiennik płytowy
4. Zawór bezpieczeństwa
5. Zasilanie instalacji c.o. / grzałki c.w.u.
6. Wylot Ciepłej Wody Użytkowej (G1/2")
7. Wlot wody użytkowej
8. Powrót obiegu c.o.
9. Pompa obiegowa
10. Zawór trzydrogowy
11. Kurek wlotowy instalacji
12. Wlot c.w.u. z kurkiem wlotowym instalacji
13. Powrót grzałki c.w.u. (G3/4")







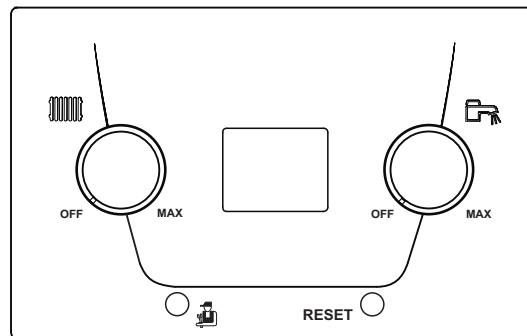

BO-0000144

5. OPIS TABLICY KONTROLNEJ

LEGENDA KLAWISZY/POKRĘTEŁ	
	Regulacja ręczna temperatury c.o.
	Regulacja ręczna c.w.u.
	Aktywacja funkcji kominiarza
RESET	Klawisz RESET 1 sekunda = Reset anomalii ręczny 5 sekund = Aktywacja ręczna funkcji Odpowietrzania



LEGENDA SYMBOLI WYŚWIETLANYCH NA WYŚWIETLACZU			
	Funkcjonowanie ogrzewania uaktywnione *		
	Funkcjonowanie ciepłej wody użytkowej uaktywnione *		
	Temperatura zewnętrzna		
	Żądanie przeglądu okresowego	RESET	Zresetować anomalię ręcznie
	Anomalia		Włączenie palnika

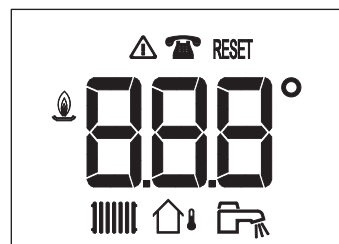

BO-000007

* *gdy symbol miga, oznacza, że ma miejsce żądanie ciepła.*

6. FUNKCJONOWANIE

6.1 Obsługa konsoli sterowniczej

KLAWISZE I POKRĘTŁA

Pokrętko  reguluje żądaną temperaturę c.o. od minimum 25°C do maksimum 80°C:

- przekręcić w kierunku zgodnym z ruchem wskazówek zegara w celu zwiększenia wartości temperatury i w odwrotnym w celu zmniejszenia.
- Działać na pokrętkę w celu ustawienia wymaganej wartości temperatury (setpoint). Na wyświetlaczu widać wartość ustawioną, która miga przez 5 sekund, po których zostaje wyświetlona temperatura zasilania.
- W celu wyłączenia ogrzewania, przekręcić pokrętkę do oporu w kierunku przeciwnym do ruchu wskazówek zegara (symbol  znika).

Pokrętko  reguluje temperaturę żądaną w trybie c.w.u. od minimum 35°C do maksimum 60°C:

- przekręcić w kierunku zgodnym z ruchem wskazówek zegara w celu zwiększenia wartości temperatury i w odwrotnym w celu zmniejszenia.
- Działać na pokrętkę w celu ustawienia wymaganej wartości temperatury (setpoint). Na wyświetlaczu pokazuje się wartość ustawiona, która miga przez 5 sekund, po których zostaje wyświetlona temperatura wody c.o. (podczas pobierania c.w.u. na wyświetlaczu widać rzeczywistą temperaturę ciepłej wody użytkowej).
- W celu wyłączenia ciepłej wody użytkowej, przekręcić pokrętkę do oporu w kierunku przeciwnym do ruchu wskazówek zegara (symbol  znika).

 **Gdy jest podłączona zewnętrzna sonda, pokrętko  zmienia ustawioną krzywą klimatyczną, w oparciu o urządzenie pokojowe podłączone do kotła.**

 **Tylko przy pierwszym włączeniu kotła uaktywnia się "Faza inicjacji". Ta procedura polega na wykonaniu testów, na zakończenie których włącza się automatycznie funkcja odpowietrzania instalacji trwająca 5 minut. Aby uaktywnić ręcznie funkcję, trzymać wciśnięty przez 5 sekund klawisz RESET (gdy funkcja jest aktywna nie jest możliwe jej przerwanie).**

6.2 Włączenie

Aby prawidłowo uruchomić kocioł, postępować w następujący sposób:

- Sprawdzić czy ciśnienie instalacji jest prawidłowe (rozdział 8.4).
- Włączyć zasilanie elektryczne kotła.
- Odkręcić kurek gazu (żółty, umieszczony pod kotłem).

Procedura włączenia

Gdy kocioł jest zasilany elektrycznie, na wyświetlaczu są następujące informacje:

- wszystkie symbole zapalone (1 sekunda);
- wersja oprogramowania (1 sekunda);
- Wyświetla się napis "InI" (parę sekund);
- Wszystko zgaszone (1 sekunda);
- Wyświetla się napis "Fx.x." (2 sekundy);
- Wyświetla się napis "Px.x." (2 sekundy);
- Rozpoczyna się faza **odpowietrzania** kotła i instalacji grzewczej. Na wyświetlaczu pojawia się napis "(t17)", czas trwania tej fazy wynosi 5 minut (ta funkcja jest aktywna tylko podczas pierwszego włączenia kotła);
- Wyświetla się napis "OFF" (pokręta są obrócone do oporu w kierunku przeciwnym do ruchu wskazówek zegara).

Na zakończenie fazy odpowietrzania kocioł jest gotowy do działania.

- Przekręcić pokrętkę obwodu grzewczego w celu ustawienia wymaganej wartości temperatury instalacji.
- Przekręcić pokrętkę obwodu c.w.u. w celu ustawienia wymaganej wartości temperatury c.w.u.

6.3 Całkowite wyłączenie

W celu wyłączenia kotła, należy odłączyć zasilanie elektryczne urządzenia za pomocą dwubiegunowego wyłącznika zainstalowanego przed kotłem oraz zamknąć kurek dopływu gazu.



W tym stanie kocioł nie jest zabezpieczony przed mrozem.

6.4 Ochrona przed zamarzaniem

Wskazane jest unikanie opróżniania całej instalacji grzewczej, ponieważ wymiana wody wiąże się również z powstawaniem niekorzystnych i szkodliwych osadów wapiennych wewnątrz kotła i instalacji. Jeżeli zimą urządzenie nie będzie używane, w przypadku zagrożenia zamarznięcia, zaleca się wymieszanie wody instalacji z odpowiednimi roztworami chroniącymi przed zamarzaniem przeznaczonymi do takiego zastosowania (np. glikol propylenowy z substancjami hamującymi korozję i obrastanie kamieniem kotłowym). Zarządzenie elektroniczne kotłem jest wyposażone w funkcję "ochrony przed zamarzaniem" w ogrzewaniu, która z temperaturą zasilania instalacji poniżej 7 °C powoduje włączenie pompy. Jeżeli temperatura osiągnie 4 °C włącza się palnik aż do osiągnięcia w zasilaniu 10 °C. Po uzyskaniu tej wartości palnik wyłącza się, podczas gdy pompa kontynuuje obieg przez 15 minut.











Funkcja jest aktywna jeżeli kocioł jest zasilany elektrycznie, jest obecny gaz, ciśnieniem instalacji jest to zalecane i kocioł nie jest zablokowany.

7. USTAWIENIA

7.1 Odczyt danych funkcjonowania

Działając na klawiszu  możliwe jest wyświetlenie niektórych informacji odnośnie działania kotła.

- nacisnąć przez 1 sekundę w celu wyświetlenia trybów działania (na przykład: "t.17" = Faza odpowietrzania w toku).
- nacisnąć ponownie przez 1 sekundę w celu wyświetlenia podstawu działania lub odpowiedniej funkcji aktywnej (na przykład: "u.00" = Kocioł w stand-by).
- nacisnąć ponownie przez 1 sekundę w celu wyświetlenia temperatury działania w ogrzewaniu: miga symbol  i obok wartość temperatury w °C.
- nacisnąć ponownie przez 1 sekundę w celu wyświetlenia zadanej temperatury działania w c.w.u.: miga symbol  i obok wartości temperatury w °C.
- nacisnąć ponownie przez 1 sekundę w celu wyświetlenia poziomu mocy od 0 do 100: miga symbol  i liczba odnosząca się do poziomu mocy.
- nacisnąć ponownie przez 1 sekundę: wyświetlają się symbole   oraz licznik zużycia energii (kWh) w c.o.
- nacisnąć ponownie przez 1 sekundę: wyświetlają się symbole   oraz licznik zużycia energii (kWh) w c.w.u.
- nacisnąć ponownie przez 1 sekundę: wyświetlają się symbole   oraz licznik chłodzenia (NIEUŻYWANY).

Aby wyjść z funkcji przytrzymać wciśnięty klawisz  przez ponad 3 sekundy.



Wartości liczników, wyrażone w kWh, odnoszące się do zużycia energii mają wyłącznie charakter orientacyjny.

STATUSY I SUB-STATUSY

- STATUS jest fazą funkcjonowania kotła w momencie wizualizacji.
- SUB-STATUS jest chwilowym funkcjonowaniem, to znaczy operacją, którą kocioł wykonuje w momencie wizualizacji.

LISTA STATUSÓW

STATUS	WYŚWIETLENIE
STAN OCZEKIWANIA	t00
ŻĄDANIE CIEPŁA	t01
PALNIK W ROZRUCHU	t02
FUNKCJONOWANIE W C.O.	t03
FUNKCJONOWANIE W C.W.U.	t04
PALNIK WYŁĄCZONY	t05
WYBIEG POMPY	t06
WYŁĄCZENIE PALNIKA Z POWODU OSIĄGNIĘCIA SETPOINT TEMPERATURY	t08
ANOMALIA CHWILOWA	t09
ANOMALIA TRWAŁA (ANOMALIA DO RĘCZNEGO ZRESETOWANIA)	t10
FUNKCJA KOMINIARZA NA MINIMALNEJ MOCY	t11
FUNKCJA KOMINIARZA NA MAKSYMALNEJ MOCY W C.O.	t12
FUNKCJA KOMINIARZA NA MAKSYMALNEJ MOCY W C.W.U.	t13
RĘCZNE ŻĄDANIE CIEPŁA	t15
OCHRONA PRZED ZAMARZANIEM AKTYWNA	t16
FUNKCJA ODPOWIETRZANIA AKTYWNA	t17
KARTA ELEKTRONICZNA PRZEGRZANA (POCZEKAĆ NA OCHŁODZENIE)	t18
KOCIOŁ W FAZIE RESET	t19

LISTA PODSTATUSÓW

PODSTATUS	WYŚWIETLENIE
STAN OCZEKIWANIA	U00
CZAS OCZEKIWANIA NA NASTĘPNE WŁĄCZENIE W C.O.	U01
WSTĘPNA WENTYLACJA	U13
WST. WŁĄCZENIE PALNIKA	U17
PRÓBA WŁĄCZENIA PALNIKA	U18
KONTROLA PŁOMIENIA	U19
FUNKCJONOWANIE WENTYLATORA PODCZAS PRÓB WŁĄCZANIA	U20
FUNKCJONOWANIE Z USTAWIONĄ TEMPERATURĄ ZADANĄ	U30
FUNKCJONOWANIE Z OGRANICZONĄ TEMPERATURĄ ZADANĄ	U31
FUNKCJONOWANIE PRZY MAKSYMALNEJ DOSTĘPNEJ MOCY	U32
NAMIERZONY GRADIENT POZIOM 1	U33
NAMIERZONY GRADIENT POZIOM 2	U34
NAMIERZONY GRADIENT POZIOM 3	U35
OCHRONA PŁOMIENIA AKTYWNA	U36
CZAS STABILIZACJI	U37
ROZRUCH KOTŁA PRZY MINIMALNEJ MOCY	U38
POST-WENTYLACJA	U41
WYŁĄCZENIE WENTYLATORA	U44
REDUKCJA MOCY Z POWODU WYSOKIEJ TEMPERATURY SPALIN	U45
WYBIEG POMPY	U60

8. KONSERWACJA

8.1 Informacje ogólne

Zaleca się przeprowadzenie przeglądu i konserwacji kotła w regularnych odstępach czasu. Konserwacja i czyszczenie kotła muszą być wykonywane obowiązkowo co najmniej raz w roku przez Autoryzowaną Firmę Instalacyjną lub Serwis Autoryzowany.

8.2 Komunikat wykonania konserwacji

Ta funkcja ma za zadaniem poinformowanie użytkownika w postaci wyświetlenia na wyświetlaczu symbolu , że kocioł wymaga przeglądu (jeżeli funkcja jest uaktywniona, odnieść się do podręcznika instalatora).

8.3 Pouczenia odnośnie konserwacji

Sprawdzać okresowo czy ciśnienie, odczytywane na manometrze, przy zimnej instalacji, wynosi **1 - 1,5 bar**. Jeżeli jest niższe, działać na kurku napełniania instalacji jak opisane w rozdziale "Napełnienie instalacji". Zaleca się powolne otwieranie kurka, w taki sposób, aby ułatwić odpowietrzenie.



Kocioł jest wyposażony w hydrauliczny presostat, który w przypadku braku wody nie pozwala na funkcjonowanie kotła.



W przypadku powtarzającego się spadku ciśnienia, zgłosić się o interwencję do AUTORYZOWANEGO SERWISU TECHNICZNEGO.

8.4 Napełnienie instalacji

Pokrętko do napełnienia jest w niebieskim kolorze i jest umieszczone pod kotłem jak widać na rysunku obok. W celu napełnienia instalacji, działać w następujący sposób:

- Pociągnąć do siebie gałkę **(A)** w celu wyciągnięcia jej z oprawy.
- Przekręcić powoli gałkę w kierunku przeciwnym do ruchu wskazówek zegara (w lewo) w celu napełnienia instalacji. Nie używać żadnych przyrządów, tylko zrobić to rękoma.
- Napełnić system do momentu aż ciśnienie odczytywane na manometrze **(B)** nie osiągnie wartości zawierającej się między 1,0 a 1,5 bar.
- Zamknąć kurek i sprawdzić czy nie występują wycieki wody.

Sprawdzać okresowo, na zimnej instalacji, ciśnienie odczytywane na manometrze **(B)**. W przypadku niskiego ciśnienia, działać na kurku w celu przywrócenia ciśnienia do wymaganych wartości.

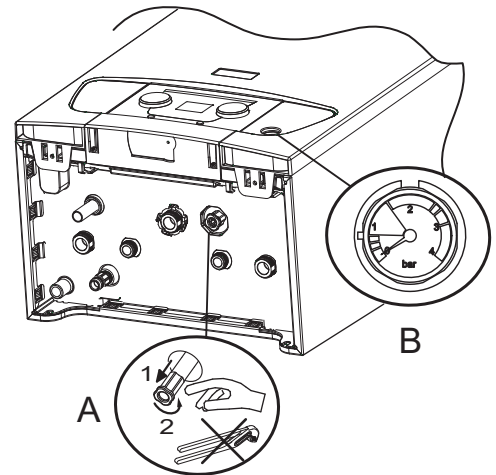

BO-000025

8.5 Odpowietrzanie instalacji

Konieczne jest wydalenie powietrza znajdującego się w kotle, w przewodach lub w kurkach w celu uniknięcia przykrych hałasów, które mogą wystąpić podczas fazy ogrzewania lub pobierania wody. W tym celu należy postępować w następujący sposób:

- Otworzyć zawory wszystkich grzejników podłączonych do systemu grzewczego.
- Ustawić termostat pokojowy na możliwie jak najwyższą temperaturę.
- Począkać aż grzejniki będą ciepłe.
- Ustawić termostat pokojowy na możliwie jak najniższej temperaturze.
- Począkać około 10 minut, dopóki grzejniki nie będą zimne.
- Odpowietrzyć grzejniki. Rozpocząć od dolnych pięter.
- Otworzyć złącze odpowietrzające trzymając szmatkę ułożoną na złączu.
- Począkać na wypływ wody z zawodu odpowietrzającego, następnie zamknąć złącze odpowietrzające.
- Po odpowietrzeniu, sprawdzić czy ciśnienie instalacji jest jeszcze dostateczne.

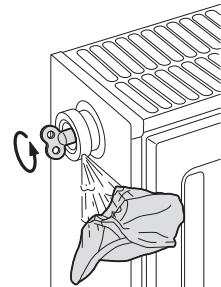
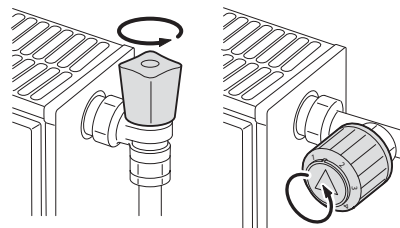

BO-000026



Uważać, ponieważ woda może być jeszcze gorąca.



Jeżeli ciśnienie hydrauliczne w instalacji grzewczej jest niższe od 0,8 bar, zaleca się przywrócenie pierwotnego ciśnienia (zalecane ciśnienie hydrauliczne zawarte między 1,0 a 1,5 bar) jak opisane w rozdziale 8.3.

8.6 Opróżnienie instalacji

Pokrętko do opróżnienia jest umieszczone pod kotłem jak widać na rysunku obok. W celu opróżnienia instalacji, działać w następujący sposób:

- Przekręcić powoli gałkę (C) w kierunku przeciwnym do ruchu wskazówek zegara (w lewo) w celu otwarcia kurka. Nie używać żadnych przyrządów, tylko zrobić to rękoma.
- Na zakończenie opróżniania zakręcić kurek.

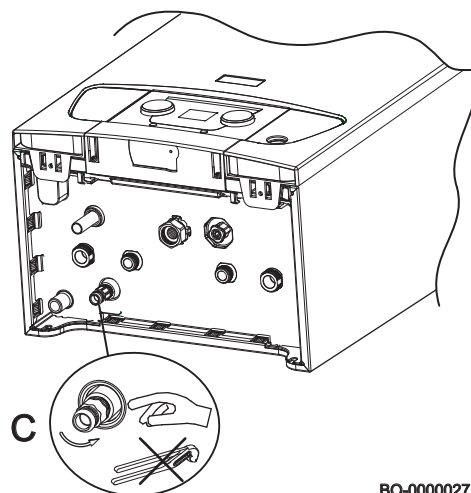

BO-000027

9. ROZWIĄZYWANIE PROBLEMÓW

Na wyświetlaczu występują dwa rodzaje sygnalizacji: chwilowe lub trwałe. Pierwsza wizualizacja pokazana na wyświetlaczu jest literą z dwucyfrowym kodem numerycznym. Litera wskazuje rodzaj anomalii, chwilową (H) lub trwałą (E). Kod numeryczny wskazuje zespół przynależności anomalii sklasyfikowanej w oparciu o funkcję bezpieczeństwa. Druga wizualizacja jest zamienna z pierwszą migając, składa się z dwucyfrowego kodu numerycznego, który określa typ anomalii (patrz tabele anomalii dalej).

ANOMALIA CHWILOWA (H.x.x.)

Anomalia chwilowa jest określona na wyświetlaczu za pomocą litery "H" z liczbą obok (zespół). Anomalia chwilowa jest typem anomalii, która nie powoduje stałego zablokowania kotła, ale rozwiązuje się ją, gdy tylko zostanie usunięta przyczyna, która ją spowodowała.

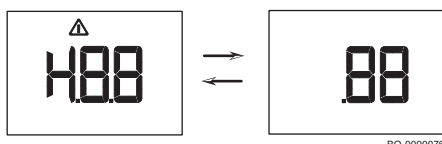

BO-000076

ANOMALIA TRWAŁA (E.x.x)

Anomalia trwała jest określona na wyświetlaczu za pomocą litery "E" z liczbą obok (zespół). Nacisnąć przez 1 sekundę klawisz RESET. W przypadku częstego wyświetlania tej anomalii, zgłosić się do autoryzowanego Serwisu Technicznego.

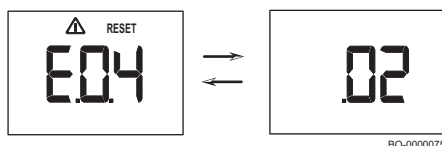

BO-000075

9.1 Kody usterek

ANOMALIA CHWILOWA

WIZUALIZACJA WYŚWIETLACZA KOTŁA		OPIS ANOMALII CHWILOWYCH	PRZYCZYNA
Kod zespołu	Kod szczegółowy		
H.01	.00	Brak chwilowej komunikacji między zaworem gazu a kartą kotła.	BŁĄD NA GŁÓWNEJ KARCIE Skonfigurować CN1/CN2 Wymienić główną kartę
H.01	.05	Osiągnięta maksymalna wartość delta temperatury między zasilaniem a powrotem.	NIEDOSTATECZNA CYRKULACJA Sprawdzić cyrkulację kotła/instalacji Uaktywnić cykl ręcznego odpowietrzania Sprawdzić ciśnienie instalacji INNE PRZYCZYNY Sprawdzić czystość wymiennika Sprawdzić funkcjonowanie czujników temperatury Sprawdzić podłączenie czujników temperatury
H.01	.08	Zbyt szybkie zwiększenie temperatury zasilania w c.o. 10-minutowa chwilowa blokada.	NIEDOSTATECZNA CYRKULACJA Sprawdzić cyrkulację kotła/instalacji Uaktywnić cykl ręcznego odpowietrzania Sprawdzić ciśnienie instalacji INNE PRZYCZYNY Sprawdzić czystość wymiennika Sprawdzić funkcjonowanie czujników temperatury Sprawdzić podłączenie czujników temperatury
H.01	.14	Osiągnięta maksymalna wartość temperatury zasilania.	NIEDOSTATECZNA CYRKULACJA Sprawdzić cyrkulację kotła/instalacji Uaktywnić cykl ręcznego odpowietrzania
H.01	.18	Brak cyrkulacji wody (chwilowy).	NIEDOSTATECZNA CYRKULACJA Sprawdzić ciśnienie instalacji Uaktywnić cykl ręcznego odpowietrzania Sprawdzić funkcjonowanie pompy Sprawdzić cyrkulację kotła/instalacji BŁĄD CZUJNIKÓW TEMPERATURY Sprawdzić funkcjonowanie czujników temperatury Sprawdzić podłączenie czujników temperatury
H.01	.21	Zbyt szybkie zwiększenie temperatury zasilania w c.w.u. 10-minutowa chwilowa blokada.	NIEDOSTATECZNA CYRKULACJA Sprawdzić ciśnienie instalacji Uaktywnić cykl ręcznego odpowietrzania Sprawdzić funkcjonowanie pompy Sprawdzić cyrkulację kotła/instalacji BŁĄD CZUJNIKÓW TEMPERATURY Sprawdzić funkcjonowanie czujników temperatury Sprawdzić podłączenie czujników temperatury
H.02	.02	Czekanie na wprowadzenie parametrów konfiguracji (CN1,CN2).	BRĄK KONFIGURACJI CN1/CN2 Skonfigurować CN1/CN2
H.02	.03	Parametry konfiguracji (CN1,CN2) wprowadzone nieprawidłowo.	Sprawdzić konfigurację CN1/CN2 Skonfigurować prawidłowo CN1/CN2
H.02	.04	Parametry karty nieczytelne.	BŁĄD NA GŁÓWNEJ KARCIE Skonfigurować CN1/CN2 Wymienić główną kartę
H.02	.06	Niskie ciśnienie obwodu c.o.	Sprawdzić ciśnienie instalacji i zresetować Sprawdzić ciśnienie zbiornika wyrównawczego Sprawdzić ubytki kotła/instalacji
H.03	.00	Brak identyfikacji części bezpieczeństwa kotła.	BŁĄD NA GŁÓWNEJ KARCIE Wymienić główną kartę
H.03	.01	Brak komunikacji obwodu komfort (błąd wewnętrzny karty kotła).	BŁĄD NA GŁÓWNEJ KARCIE Wymienić główną kartę
H.03	.02	Chwilowa utrata płomienia.	PROBLEMY ELEKTRODY Sprawdzić połączenia elektryczne elektrody Sprawdzić stan elektrody ZASILANIE GAZU Sprawdzić ciśnienie zasilania gazu Sprawdzić kalibrację zaworu gazu PRZEWÓD ODPROWADZANIA SPALIN Sprawdzić końcówkę odprowadzania spalin i ssania powietrza Sprawdzić napięcie elektryczne zasilania

ANOMALIA TRWAŁA (WYMAGA RESET)

WIZUALIZACJA WYŚWIETLACZA KOTŁA		OPIS ANOMALII TRWAŁYCH WYMAGAJĄCYCH RESET	PRZYCZYNA
Kod zespołu	Kod szczegółowy		Kontrola / Rozwiązanie
E.00	.04	Czujnik temperatury powrotu niepodłączony	PROBLEM CZUJNIKA/PODŁĄCZENIA Sprawdzić funkcjonowanie czujnika temperatury Sprawdzić podłączenie silnika/karty
E.00	.05	Zwarcie czujnika temperatury powrotu	PROBLEM CZUJNIKA/PODŁĄCZENIA Sprawdzić funkcjonowanie czujnika Sprawdzić podłączenie silnika/karty
E.01	.04	Utrata płomienia namierzona 5-krotnie w ciągu doby (z włączonym palnikiem)	ZASILANIE GAZU Sprawdzić ciśnienie zasilania gazu Sprawdzić kalibrację zaworu gazu Sprawdzić końcówkę odprowadzania spalin i ssania powietrza Sprawdzić napięcie elektryczne zasilania
E.01	.11	Błędna liczba obrotów wentylatora	PROBLEM KARTY/WENTYLATORA Zmienić zespół powietrza-gazu
E.01	.12	Temperatura namierzona przez czujnik powrotu jest wyższa od temperatury zasilania	PROBLEM CZUJNIKÓW/PODŁĄCZENIA Sprawdzić zmianę pozycji czujników Sprawdzić prawidłową pozycję czujnika zasilania Sprawdzić temperaturę powrotu do kotła Sprawdzić funkcjonowanie czujników
E.01	.17	Brak cyrkulacji wody (stały)	NIEDOSTATECZNA CYRKULACJA Sprawdzić ciśnienie instalacji Uaktywnić cykl ręcznego odpowietrzania Sprawdzić funkcjonowanie pompy Sprawdzić cyrkulację kotła/instalacji BŁĄD CZUJNIKÓW Sprawdzić funkcjonowanie czujników temperatury Sprawdzić podłączenie czujników temperatury
E.01	.20	Osiągnięta maksymalna wartość dla temperatury spalin	WYMIENNIK PO STRONIE SPALIN ZAPCHANY Sprawdzić czystość wymiennika
E.02	.00	Kocioł w fazie reset	WIZUALIZACJA RESET W TOKU Poczekać na zakończenie reset
E.02	.07	Niskie ciśnienie obwodu c.o. (stałe)	Sprawdzić ciśnienie instalacji i zresetować Sprawdzić ciśnienie zbiornika wyrównawczego Sprawdzić ubytki kotła/instalacji
E.02	.16	Timeout komunikacji z pamięcią wewnętrzną karty kotła	BŁĄD NA GŁÓWNEJ KARCIE Sprawdzić ewentualne zakłócenia elektromagnetyczne Wymienić główną kartę
E.02	.17	Brak stałej komunikacji między zaworem gazu a kartą kotła	BŁĄD NA GŁÓWNEJ KARCIE Sprawdzić ewentualne zakłócenia elektromagnetyczne Wymienić główną kartę
E.02	.19	Zmiana statusu dip-switch j=1 (paragraf 6.6.1)	ZMIANA KONFIGURACJI KOTŁA Naciskać na klawisz reset przez 2 sekundy
E.02	.20	Zmiana statusu dip-switch j=2 (paragraf 6.6.1)	ZMIANA KONFIGURACJI KOTŁA Naciskać na klawisz reset przez 2 sekundy
E.02	.21	Zmiana statusu dip-switch j=3 (paragraf 6.6.1)	ZMIANA KONFIGURACJI KOTŁA Naciskać na klawisz reset przez 2 sekundy
E.02	.47	Połączenie z zewnętrznym urządzeniem niewykonane	BŁĄD PODŁĄCZENIA ELEKTRYCZNEGO Sprawdzić podłączenie X14-A / X12-B Wymienić kartę podłączeń elektrycznych
E.02	.48	Konfiguracja zewnętrznego urządzenia niewykonana	Sprawdzić instrukcje urządzenia zewnętrznego
E.04	.00	Anomalia zaworu gazu	BŁĄD NA GŁÓWNEJ KARCIE Wymienić główną kartę
E.04	.01	Zwarcie czujnika temperatury zasilania	PROBLEM CZUJNIKÓW/PODŁĄCZENIA Sprawdzić podłączenie silnika/karty Sprawdzić funkcjonowanie czujnika
E.04	.02	Czujnik temperatury zasilania niepodłączony	PROBLEM CZUJNIKÓW/PODŁĄCZENIA Sprawdzić podłączenie silnika/karty Sprawdzić funkcjonowanie czujnika

E.04	.03	Przekroczenie Maksymalnej Temperatury zasilania	NIEDOSTATECZNA CYRKULACJA Sprawdzić cyrkulację kotła/instalacji Uaktywnić cykl ręcznego odpowietrzania Sprawdzić funkcjonowanie czujników
E.04	.04	Zwarcie czujnika spalin	NIEPRAWIDŁOWE DZIAŁANIE CZUJNIKA SPALIN Sprawdzić funkcjonowanie czujnika spalin Sprawdzić podłączenie silnika/karty
E.04	.05	Czujnik spalin niepodłączony	PROBLEM CZUJNIKA/PODŁĄCZENIA Sprawdzić funkcjonowanie czujnika spalin Sprawdzić podłączenie silnika/karty
E.04	.06	Osiągnięta wartość krytyczna temperatury spalin	ZAPCHANIE KOMINA Sprawdzić zapchanie komina NIEPRAWIDŁOWE DZIAŁANIE CZUJNIKA SPALIN Sprawdzić funkcjonowanie czujnika
E.04	.08	Osiągnięta maksymalna wartość temperatury bezpieczeństwa	NIEDOSTATECZNA CYRKULACJA Sprawdzić ciśnienie instalacji Uaktywnić cykl ręcznego odpowietrzania Sprawdzić funkcjonowanie pompy Sprawdzić cyrkulację kotła/instalacji INNE PRZYCZYNY Sprawdzić funkcjonowanie termostatu bezpieczeństwa Sprawdzić podłączenie termostatu bezpieczeństwa
E.04	.10	Włączenie palnika nieudane po 5 próbach	ZASILANIE GAZU Sprawdzić ciśnienie zasilania gazu Sprawdzić podłączenie elektryczne zaworu gazu Sprawdzić kalibrację zaworu gazu Sprawdzić funkcjonowanie zaworu gazu PROBLEMY ELEKTRODY Sprawdzić połączenia elektryczne elektrody Sprawdzić stan elektrody INNE PRZYCZYNY Sprawdzić funkcjonowanie wentylatora Sprawdzić stan odprowadzania spalin (zapchanie)
E.04	.12	Brak włączenia z powodu namierzenia zakłócającego płomienia	Sprawdzić obwód uziemienia Sprawdzić napięcie elektryczne zasilania
E.04	.13	Rotor wentylatora zablokowany	PROBLEM KARTY/WENTYLATORA Sprawdzić podłączenie karty z wentylatorem Zmienić zespół powietrza-gazu
E.04	.17	Usterka obwodu sterującego zaworu gazu	BŁĄD NA GŁÓWNEJ KARCIE Wymienić główną kartę



Podłączyć do kotła Modułu Pokojowego, w przypadku anomalii wyświetla się zawsze kod "254". Sprawdzić na wyświetlaczu kotła kod anomalii.

10. WYCOFANIE Z UŻYTKU

10.1 Procedura demontażu

Przed przystąpieniem do likwidacji urządzenia, upewnić się, żeby było ono odłączone do zasilania elektrycznego i żeby był zakręcony kurek gazu nad kotłem.

11. LIKWIDACJA

11.1 Likwidacja i recykling



Tylko wykwalifikowani technicy są upoważnieni do interweniowania na urządzeniu i instalacji.

Przed przystąpieniem do rozmontowania urządzenia, dopilnować i sprawdzić odłączenie zasilania elektrycznego, zamknięcie kurka wlotu gazu oraz bezpiecznego pozostawienia wszystkich połączeń kotła i instalacji.

Urządzenie musi być zlikwidowane według obowiązujących normatywnych przepisów i rozporządzeń. Urządzenie i jego dodatkowe wyposażenie nie mogą być zlikwidowane jako odpady komunalne.

Ponad 90% materiałów urządzenia nadaje się do recyklingu.

12. OCHRONA ŚRODOWISKA

12.1 Oszczędność energetyczna

Regulacja ogrzewania

Wyregulować temperaturę zasilania kotła w oparciu o rodzaj instalacji. Dla instalacji z grzejnikami, zaleca się ustawić maksymalną temperaturę zasilania wody grzewczej na około 60°C, zwiększyć tę wartość w przypadku nie osiągnięcia żądanej temperatury. W przypadku instalacji z panelami grzejnymi podłogowymi, nie przekraczać temperatury ustawionej przez projektanta instalacji. Zaleca się użycie Zewnętrznej Sondy i/lub Modułu Pokojowego do automatycznego dopasowania temperatury zasilania w oparciu o warunki atmosferyczne lub temperaturę wewnętrzną. W ten sposób nie wytwarza się więcej ciepła od tego rzeczywiście wymaganego. Wyregulować temperaturę otoczenia bez nadmiernego przegrzewania pomieszczeń. Każdy stopień w nadmiarze powoduje większe zużycie energetyczne, równe około 6%. Dopasować temperaturę otoczenia również w oparciu o rodzaj użytkowania lokali. Na przykład, sypialnia lub pokoje mniej używane mogą być ogrzewane z niższą temperaturą. Zastosować programowanie godzinowe (jeżeli jest dostępne) i ustawić temperaturę otoczenia w godzinach nocnych niżej niż ta w ciągu dnia o około 5°C. Niższa wartość nie opłaca się pod względem oszczędności finansowej. Tylko w przypadku dłuższej nieobecności, jak na przykład wyjazd na urlop, należy dodatkowo obniżyć temperaturę. Nie przykrywać grzejników w celu umożliwienia prawidłowego obiegu powietrza. Nie pozostawić niedomkniętych okien w celu wietrzenia pomieszczeń, tylko otworzyć je na oścież przez krótki okres czasu.

Ciepła Woda Użytkowa

Odpowiednią oszczędność uzyskuje się ustawiając temperaturę komfortową wody użytkowej unikając mieszania jej z zimną wodą. Każde dodatkowe podgrzewanie powoduje marnotrawstwo energii i szybsze tworzenie się kamienia (główna przyczyna nieprawidłowego działania kotła).

13. ZAŁĄCZNIK

13.1 Karta produktu

BAXI PRIME		26	1.24	30
Ogrzewanie pomieszczeń - zastosowania dla temperatur		Średnia	Średnia	Średnia
Podgrzewanie wody — deklarowany profil obciążeń		XL	-	XL
Klasa sezonowej efektywności energetycznej ogrzewania pomieszczeń				
Klasa efektywności energetycznej podgrzewania wody			-	
Znamionowa moc cieplna (<i>Prated lub Psup</i>)	kW	20	24	24
Ogrzewanie pomieszczeń - roczne zużycie energii	GJ	62	74	74
Podgrzewanie wody - roczne zużycie energii	kWh ⁽¹⁾	33	33	33
	GJ ⁽²⁾	17	17	17
Sezonowa efektywność energetyczna ogrzewania pomieszczeń	%	93	93	93
Efektywność energetyczna podgrzewania wody	%	85	85	87
Poziom mocy akustycznej LWA w pomieszczeniu	dB	48	50	50

(1) Energii elektrycznej

(2) Paliwa

Aparatul poate fi utilizat de copii cu vârsta de cel puțin 8 ani, de persoane cu capacități fizice, senzoriale sau mentale reduse sau de persoane lipsite de experiență și cunoștințe numai dacă sunt supravegheate sau au primit instrucțiuni cu privire la utilizarea în siguranță a aparatului și au înțeles pericolele aferente utilizării. Nu le permiteți copiilor să se joace cu aparatul. Operațiile de curățare și întreținere care cad în sarcina utilizatorului nu trebuie să fie efectuate de copii fără supraveghere.

CUPRINS

1.	NORME DE SECURITATE.....	131
1.1	CERINȚE GENERALE REFERITOARE LA SIGURANȚĂ.....	132
1.2	RECOMANDĂRI.....	132
1.3	RESPONSABILITATE.....	132
2.	INTRODUCERE.....	132
2.1	GENERALITĂȚI.....	132
2.2	SIMBOLURI UTILIZATE.....	133
3.	CARACTERISTICI TEHNICE.....	134
3.1	STANDARDE ȘI OMOLOGĂRI.....	135
3.2	DATE TEHNICE.....	135
3.2.1	PARAMETRI TEHNICI.....	135
4.	DESCRIEREA PRODUSULUI.....	135
4.1	DESCRIERE GENERALĂ.....	136
4.2	PRINCIPIUL DE FUNCȚIONARE.....	136
4.3	COMPONENTE PRINCIPALE.....	136
5.	DESCRIERE PANOU DE CONTROL.....	136
6.	FUNCȚIONAREA.....	136
6.1	UTILIZAREA PANOU DE CONTROL.....	137
	TASTE ȘI BUTOANE ROTATIVE.....	137
6.2	PORNIRE.....	137
	PROCEDURA DE APRINDERE.....	137
6.3	ÎNCHIDERE COMPLETĂ.....	137
6.4	PROTECȚIE LA ÎNGHEȚ.....	138
7.	SETARE.....	138
7.1	CITIREA DATELOR DE FUNCȚIONARE.....	139
	STĂRI ȘI SUBSTĂRI.....	139
8.	ÎNTREȚINERE.....	139
8.1	GENERALITĂȚI.....	139
8.2	MESAJUL PENTRU ÎNTREȚINERE.....	140
8.3	INFORMAȚII PENTRU ÎNTREȚINERE.....	140
8.4	ÎNCĂRCAREA INSTALAȚIEI.....	140
8.5	AERISIREA CENTRALEI.....	141
8.6	GOLIREA INSTALAȚIEI.....	143
9.	DEPANARE.....	143
9.1	CODURI DE ANOMALII.....	143
10.	SCOATEREA DIN FUNCȚIUNE.....	143
10.1	PROCEDURA DE DEMONTARE.....	144
11.	ELIMINAREA.....	144
11.1	ELIMINAREA ȘI RECICLAREA.....	144
12.	PROTECȚIA MEDIULUI.....	144
12.1	ECONOMISIREA ENERGIEI.....	144
13.	ANEXĂ.....	147
13.1	FIȘĂ DE PRODUS.....	147

1. NORME DE SECURITATE

1.1 Cerințe generale referitoare la siguranță

MIROS DE GAZ

- Opriți centrala.
- Nu acționați nici un dispozitiv electric (de exemplu, nu aprindeți lumina).
- Stingeți eventualele flăcări deschise și deschideți ferestrele.
- Adresați-vă Centrului de Asistență Tehnică autorizat.

MIROS DE ARDERE

- Opriți centrala.
- Aerisiți încăperea prin deschiderea ușilor și ferestrelor.
- Adresați-vă Centrului de Asistență Tehnică autorizat.

MATERIALE INFLAMABILE

Nu folosiți și/sau nu păstrați materiale ușor inflamabile (diluanti, hârtie, etc.) în apropierea centralei.

ÎNȚEȚINEREA ȘI CURĂȚAREA CENTRALEI

Înainte de efectuarea oricărei intervenții, opriți alimentarea centralei cu energie electrică.



Efectuați o întreținere anuală a aparatului prin contactarea unui tehnician calificat care emite un certificat de întreținere semnat.

1.2 Recomandări



Numai tehnicienii calificați au permisiunea de a lucra la aparat și instalație.



Acest aparat nu este destinat a fi utilizat de persoane cu capacități fizice, senzoriale sau mentale reduse sau de persoane lipsite de experiență și cunoștințe, decât dacă sunt supravegheate sau au primit instrucțiuni cu privire la utilizarea aparatului de la o persoană responsabilă pentru siguranța lor.



Nu deconectați fizic aparatul de la alimentarea cu energie electrică, în scopul de a asigura funcționarea caracteristicilor de siguranță, cum ar fi antiblocarea pompei și antiînghețul.



Fragmentele de ambalaj (pungi din plastic, polistiren, etc.) nu trebuie lăsate la îndemâna copiilor, întrucât constituie potențiale surse de pericol.



Verificați periodic presiunea instalației (presiunea minimă 0,8 bari, presiune recomandată 1 - 1,5 bari).



Nu scoateți și nu acoperiți plăcile și etichetele de identificare de pe aparat. Acestea trebuie să rămână vizibile pe toată durata de viață a aparatului.



Nerespectarea acestor avertismente atrage după sine pierderea garanției aparatului. Înainte de punerea în funcțiune, îndepărtați pelicula protectoare de pe centrală. Nu utilizați în acest scop instrumente sau materiale abrazive, întrucât ar putea deteriora suprafețele vopsite.

1.3 Responsabilitate

1.3.1 RESPONSABILITATEA PRODUCĂTORULUI

Produsele noastre sunt prevăzute cu marcajul **CE**. Compania noastră, în efortul de a-și îmbunătăți mereu produsele, își rezervă dreptul de a modifica datele conținute în acest document în orice moment și fără preaviz. Aceste instrucțiuni au doar scopul să furnizeze clienților informații privitoare la produs și în nici un caz nu pot fi considerate ca un contract cu terțe părți. Răspunderea noastră ca producător nu poate fi invocată în următoarele cazuri:

- Nerespectarea instrucțiunilor de instalare a aparatului.
- Nerespectarea instrucțiunilor de utilizare a aparatului.
- Lipsa de întreținere sau întreținerea insuficientă a aparatului.

1.3.2 RESPONSABILITATEA INSTALATORULUI

Instalatorul este responsabil pentru instalarea și prima punere în funcțiune a aparatului. Instalatorul trebuie să respecte următoarele instrucțiuni:

- Să citească și să urmeze instrucțiunile din manualele livrate împreună cu aparatul.
- Să instaleze aparatul în conformitate cu legile și normele în vigoare.
- Să efectueze punerea în funcțiune inițială și eventualele verificări necesare.
- Să explice utilizatorului modul de instalare.
- Dacă este necesară întreținerea, să informeze utilizatorul despre obligația de a efectua o verificare a aparatului și de a-l păstra în bună stare de funcționare.
- Să-i ofere utilizatorului toate manualele de instrucțiuni.

1.3.3 RESPONSABILITATEA UTILIZATORULUI

Pentru a asigura o instalație pe deplin funcțională, urmați aceste instrucțiuni:

- Citiți și urmați instrucțiunile din manualele livrate împreună cu aparatul.
- Solicitați asistența unui instalator calificat pentru montarea și punerea în funcțiune inițială.
- Solicitați instalatorului să vă explice modul de funcționare a centralei.
- Solicitați efectuarea întreținerii și a inspecțiilor necesare de către un instalator/serviciu de asistență tehnică.
- Păstrați manualul în stare bună și aproape de aparat.

Nu permiteți utilizarea aparatului de către persoane (inclusiv copii) cu capacități fizice, senzoriale sau mentale reduse sau de către persoane fără competență tehnică. Utilizarea aparatului de către aceste persoane este permisă numai sub supravegherea unei persoane care poate asigura condiții de siguranță sau numai în cazul în care au fost instruiți cu privire la utilizarea corectă a aparatului. Nu lăsați copiii să se joace cu aparatul.

2. INTRODUCERE

2.1 Generalități

Acest manual este destinat utilizatorului unei centrale PRIME.

2.2 Simboluri utilizate



ATENȚIE

Risc de deteriorare sau de funcționare defectuoasă a aparatului. Fiți atenți la avertizările de pericol privitoare la eventualele daune care pot fi cauzate persoanelor.



PERICOL DE ARSURI

Înainte de a interveni asupra părților expuse la căldură, lăsați aparatul să se răcească.



PERICOL DE ELECTROCUTARE

Părți electrice aflate sub tensiune, pericol de șoc electric.



PERICOL DE ÎNGHEȚ

Posibilă formare a gheții din cauza temperaturii reduse.



INFORMAȚII IMPORTANTE

Informații care trebuie citite cu multa atenție, în vederea asigurării unei exploatare corecte a centralei termice.



INTERZICERI GENERALE

Se interzice efectuarea operațiilor sau utilizarea obiectelor indicate lângă simbol.

3. CARACTERISTICI TEHNICE

3.1 Standarde și omologări

3.1.1 Certificări

Se certifică faptul că aparatele specificate mai jos sunt în conformitate cu modelul descris în declarația de conformitate CE.

Număr CE	0085CQ0192
Clasă NOx	6
Tip de conexiuni pentru gaze arse	B23 – B23P – B33 - C13 – C33 – C43 – C53 – C63 – C83 – C93

3.2 Date tehnice

		PRIME 1.24		PRIME 26	PRIME 30
		Numai încălzire	Boiler ACM (*)		
Categorie		II _{2H3B/P}			
Tip de gaz	-	G20 - G30 - G31			
Debit termic nominal apă menajeră (Qn)	kW	-	28.9	26.7	31.0
Debit termic nominal încălzire (Qn)	kW	24.7	24.7	20.6	24.7
Debit termic redus (Qn)	kW	4.9	4.9	4.9	4.9
Putere termică nominală apă menajeră (Pn)	kW	-	28.0	26.0	30.0
Putere termică nominală 80/60 °C (Pn)	kW	24.0	24.0	20.0	24.0
Putere termică nominală 80/60 °C (Pn) Valoare implicită reglată pentru încălzire	kW	24,0	24,0	20,0	20,0
Putere termică nominală 50/30 °C (Pn)	kW	26.1	26.1	21.8	26.1
Putere termică redusă 80/60 °C (Pn)	kW	4.8	4.8	4.8	4.8
Putere termică redusă 50/30 °C (Pn)	kW	5.2	5.2	5.2	5.2
Randament nominal 50/30 °C (Hi)	%	105.8	105.8	105.8	105.8
Presiune maximă a apei în circuitul de încălzire	bar	3	3	3	3
Presiune minimă a apei în circuitul de încălzire	bar	0.5	0.5	0.5	0.5
Capacitate vas de expansiune	l	7	7	7	7
Presiune minimă vas de expansiune	bar	0.8	0.8	0.8	0.8
Presiune maximă a apei în circuitul de apă menajeră	bar	-	-	8.0	8.0
Presiune minimă dinamică în circuitul de apă menajeră	bar	-	-	0.15	0.15
Debit minim al apei în circuitul de apă menajeră	l/min	-	-	2.0	2.0
Randament apă menajeră cu ΔT = 25 °C	l/min	-	-	13.8	16.1
Randament apă menajeră cu ΔT = 35 °C	l/min	-	-	9.8	11.5
Debit specific "D" (EN 13203-1)	l/min	-	-	12.4	14.3
Domeniu de temperaturi circuit de încălzire	°C	25÷80	25÷80	25÷80	25÷80
Domeniu de temperaturi circuit de apă menajeră	°C	-	35÷60	35÷60	35÷60
Diametru conductă de evacuare/admisie concentrică	mm	60/100	60/100	60/100	60/100
Diametru conducte de evacuare/admisie separate	mm	80/80	-	80/80	80/80
Debit masic max. gaze arse	kg/s	0.012	0.014	0.013	0.015
Debit masic min. gaze arse	kg/s	0.002	0.002	0.002	0.002
Temperatură max. gaze arse	°C	80	80	80	80
Presiune de alimentare cu gaz natural 2H	mbar	20	20	20	20
Presiune de alimentare cu gaz GPL 3B/P	mbar	30	30	30	30
Tensiune de alimentare cu energie electrică	V	230	230	230	230
Frecvență de alimentare cu energie electrică	Hz	50	50	50	50
Putere electrică nominală	W	84	94	86	100
Greutate netă / cu apă	kg	26/28	26/28	26/28	26/28
Dimensiuni (înălțime / lățime / adâncime)	mm	700/395/279	700/395/279	700/395/279	700/395/279
Grad de protecție împotriva umidității (EN 60529)	-	IPX5D	IPX5D	IPX5D	IPX5D

		Numai încălzire	Boiler ACM (*)		
CONSUM DE GAZ LA DEBIT TERMIC Qmax și Qmin					
Qmax (G20) - 2H	m ³ /h	2.61	3.06	2.82	3.28
Qmin (G20) - 2H	m ³ /h	0.52	0.52	0.52	0.52
Qmax (G30) - 3B	kg/h	1.95	2.28	2.10	2.44
Qmin (G30) - 3B	kg/h	0.39	0.39	0.39	0.39
Qmax (G31) - 3P	kg/h	1.92	2.25	2.07	2.41
Qmin (G31) - 3P	kg/h	0.38	0.38	0.38	0.38

(*) Accesoriu disponibil la cerere

3.2.1 Parametri Tehnici

În conformitate cu Regulamentul (UE) Nr. 813/2013.

BAXI PRIME			1.24	26	30
Cazan cu condensare			Da	Da	Da
Cazan pentru temperatură scăzută ⁽¹⁾			Nu	Nu	Nu
Cazan de tip B1			Nu	Nu	Nu
Instalație cu cogenerare pentru încălzirea incintelor			Nu	Nu	Nu
Instalație de încălzire cu funcție dublă			Nu	Da	Da
Putere termică nominală	<i>Prated</i>	kW	24	20	24
Putere termică utilă la puterea termică nominală și regim de temperatură ridicată ⁽²⁾	<i>P4</i>	kW	24,0	20,0	24,0
Putere termică utilă la 30% din puterea termică nominală și regim de temperatură scăzută ⁽¹⁾	<i>P1</i>	kW	8,0	6,7	8,0
Randament energetic sezonier aferent încălzirii incintelor	<i>ηs</i>	%	93	93	93
Randament util la puterea termică nominală și regim de temperatură ridicată ⁽²⁾	<i>η4</i>	%	88,0	88,1	88,0
Randament util la 30% din puterea termică nominală și regim de temperatură scăzută ⁽¹⁾	<i>η1</i>	%	97,8	97,8	97,8
Consum auxiliar de energie electrică					
Sarcină totală	<i>elmax</i>	kW	0,038	0,028	0,038
Sarcină parțială	<i>elmin</i>	kW	0,011	0,011	0,011
Modul standby	<i>PSB</i>	kW	0,003	0,003	0,003
Alți parametri					
Pierdere de căldură în standby	<i>Pstby</i>	kW	0,040	0,040	0,040
Consum de energie electrică al arzătorului de aprindere	<i>Pign</i>	kW	0,000	0,000	0,000
Consum anual de energie	<i>QHE</i>	GJ	74	62	74
Nivelul de putere acustică în interior	<i>LWA</i>	dB	50	48	50
Emisii de oxizi de azot	<i>NOX</i>	mg/kWh	40	38	40
Parametri apă caldă menajeră					
Profil de sarcină declarat			-	XL	XL
Consum zilnic de energie electrică	<i>Qelec</i>	kWh	-	0,163	0,166
Consum anual de energie electrică	<i>AEC</i>	kWh	-	36	33
Eficiența energetică pentru încălzirea apei	<i>ηwh</i>	%	-	85	87
Consum zilnic de combustibil	<i>Qfuel</i>	-	-	22,82	22,16
Consum anual de combustibil	<i>AFC</i>	GJ	-	17	17

(1) Temperatură scăzută înseamnă o temperatură de retur de 30°C pentru cazanele cu condensare, de 37°C pentru cazanele pentru temperatură scăzută și de 50°C pentru alte instalații de încălzire (la intrarea în instalația de încălzire).

(2) Regim de temperatură ridicată înseamnă o temperatură de retur de 60°C la intrarea în instalația de încălzire și o temperatură de alimentare de 80°C la ieșirea din instalația de încălzire.

4. DESCRIEREA PRODUSULUI

4.1 Descriere generală

Această centrală este destinată încălzirii apei la o temperatură inferioară celei de fierbere la presiune atmosferică. Centrala trebuie racordată la o instalație de încălzire și la o instalație de distribuție a apei calde menajere, compatibile cu prestațiile și puterea sa. Caracteristicile acestei centrale sunt:

- emisii poluante reduse;
- încălzire de înalt randament;
- descărcarea produselor de ardere printr-un racord coaxial sau dublat;
- panou frontal de comandă cu display;
- greutate și dimensiuni

4.2 Principiul de funcționare

4.2.1 Ardere

Arzătorul încălzește apa din circuitul de încălzire, care circulă în schimbătorul de căldură. Atunci când temperaturile gazelor de ardere sunt sub punctul de rouă (aproximativ 55 °C), vaporii de apă din gazele de ardere condensează în partea de gaze arse a schimbătorului de căldură. Chiar și căldura recuperată în timpul acestui proces de condensare (căldură latentă sau căldură de condensare) este transferată apei din circuitul de încălzire. Gazele de ardere răcite sunt evacuate din conducta de evacuare. Apa de condensare este evacuată cu ajutorul unui sifon.

4.2.2 Încălzirea și apa caldă menajeră

La centralele de tip încălzire și apă caldă menajeră, un schimbător de căldură în plăci integrat încălzește apa menajeră. Prin intermediul unei valve cu trei căi, apa încălzită este transportată spre instalația de încălzire sau spre schimbătorul de căldură în plăci. Un detector de curgere semnalează deschiderea unui robinet de apă caldă către placa electronică. Aceasta comută valva cu trei căi în poziția de apă caldă și pornește pompa. Valva cu trei căi este dotată cu arc și consumă energie electrică de la o poziție la alta doar la trecerea dintr-o poziție în alta. Are prioritate cererea de producere a apei calde menajere.

4.2.3 Încălzire și producere de apă caldă menajeră cu boiler extern

Centralele de tip numai încălzire, la care este conectat un boiler extern pentru producerea apei calde menajere (opțional), nu au un schimbător de căldură cu plăci încorporat. Prin intermediul unei vane cu trei căi, apa încălzită este direcționată către instalația de încălzire sau către boilerul extern (dacă este prezent). Sonda de temperatură a boilerului extern conectată la centrală (secțiunea 6.6.9. Conectarea unui boiler extern) trimite către placa electronică un semnal de cerere de căldură, care comută vana cu trei căi pe poziția ACM și pornește pompa. Vana cu trei căi este dotată cu arc și consumă energie electrică doar la trecerea dintr-o poziție în alta. Dacă boilerul este conectat la centrală, are prioritate cererea de producere a apei calde menajere.

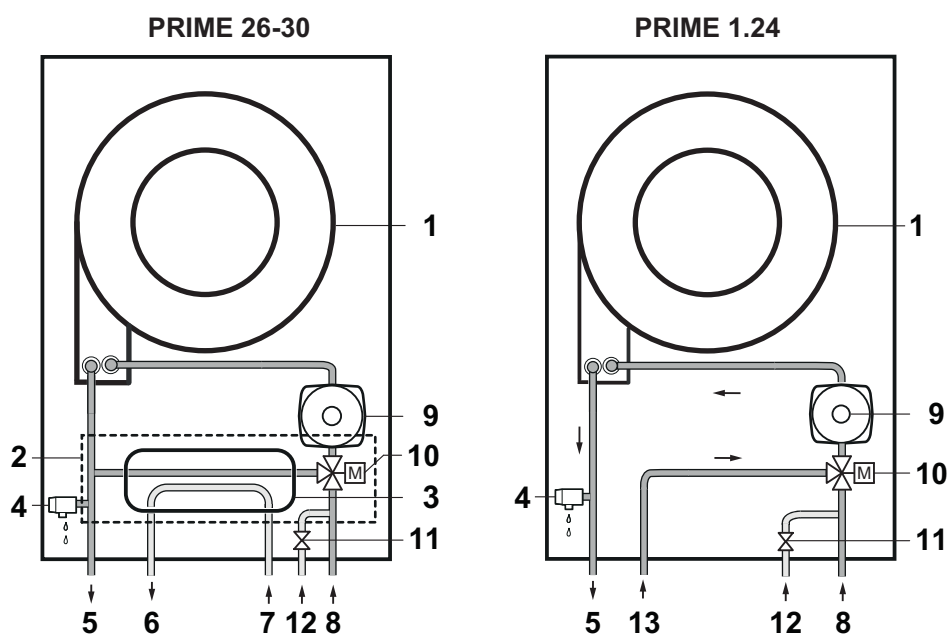

4.3 Componente principale

1. Schimbător de căldură (încălzire)
2. Grup hidraulic
3. Schimbător cu plăci
4. Supapă de siguranță
5. Tur încălzire/boiler ACM
6. Ieșire apă caldă menajeră (ACS) (G1/2")
7. Intrare apă menajeră
8. Retur încălzire
9. Pompă
10. Vană cu trei căi motorizată
11. Robinet de umplere
12. Intrare apă menajeră cu robinet de umplere a instalației
13. Retur boiler (G3/4")





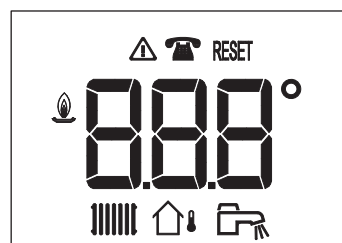
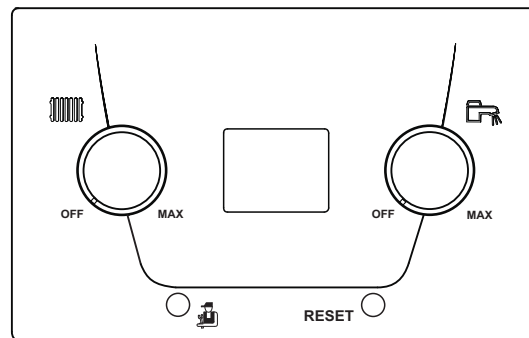

BO-0000144

5. DESCRIERE PANOU DE CONTROL

LEGENDĂ TASTE/BUTOANE	
	Reglare manuală a temperaturii apei din circuitul de încălzire
	Reglare manuală a temperaturii apei din circuitul de apă menajeră
	Activarea funcției de curățare a coșului
RESET	Buton de RESETARE 1 secundă = Resetare manuală a anomaliei 5 secunde = Activare manuală a funcției de dezaerisire



BO-000007

LEGENDĂ SIMBOLURI AFIȘATE PE DISPLAY	
	Funcționare încălzire activată *
	Funcționare apă menajeră activată *
	Temperatura externă
	Solicitare intervenție de întreținere
	Anomalie

RESET	Resetare manuală anomalie
	Aprindere arzător

* Clipirea simbolului arată că centrala este în funcțiune ca urmare a cererii de căldură.

6. FUNCȚIONAREA

6.1 Utilizarea panou de control



TASTE ȘI BUTOANE ROTATIVE

Butonul rotativ  reglează valoarea de referință în circuitul de încălzire de la minimum 25°C la maximum 80 °C:

- rotiți în sens orar pentru mărirea valorii temperaturii și în sens antiorar pentru scăderea acesteia.
- Cu ajutorul butonului rotativ setați valoarea temperaturii dorite (setpoint). Pe display apare valoarea de setpoint care clipește timp de 5 secunde, după care este afișată temperatura de tur.
- Pentru a exclude încălzirea, rotiți butonul până la capăt în sens antiorar (simbolul  dispere).

Butonul rotativ  reglează valoarea de referință în circuitul de apă menajeră de la minimum 35°C la maximum 60°C:

- rotiți în sens orar pentru mărirea valorii temperaturii și în sens antiorar pentru scăderea acesteia.
- Cu ajutorul butonului rotativ setați valoarea temperaturii dorite (setpoint). Pe display apare valoarea de setpoint care clipește timp de 5 secunde, după care este afișată temperatura apei de încălzire (în timpul consumului de apă menajeră pe display este afișată temperatura efectivă a apei calde menajere).
- Pentru a exclude producerea de apă caldă menajeră, rotiți butonul până la capăt în sens antiorar (simbolul  dispere).

 În cazul conectării sondei externe, butonul rotativ  modifică curba climatică setată în funcție de dispozitivul de ambient conectat la centrală.

 Numai la prima pornire a centralei se activează "faza de inițializare". Această procedură efectuează o serie de teste la finalul cărora este activată funcția de dezaerisire a instalației cu o durată de 5 minute. Pentru a activa manual funcția, țineți apăsat timp de 5 secunde butonul RESET (după activare, funcția nu poate fi întreruptă).

6.2 Pornire

Pentru o pornire corectă, procedați conform indicațiilor de mai jos:

- Verificați ca presiunea hidraulică din instalație să corespundă cu cea recomandată (capitolul 8.4).
- Alimentați centrala cu curent.
- Deschideți robinetul de gaz (de culoare galbenă, de obicei poziționat sub centrală).

Procedura de aprindere

Atunci când centrala este alimentată cu energie electrică pe display apar următoarele informații:

- toate simbolurile afișate (1 secundă);
- versiune software (1 secundă);
- Apare „InI” (câteva secunde);
- Nu se afișează nimic (1 secundă);
- Apare „Fx.x.” (2 secunde);
- Apare „Px.x.” (2 secunde);
- Începe faza de **dezaerisire** a centralei și a instalației de încălzire. Displayul afișează "**(t17)**", durata acestei faze este de 5 minute (această funcție este activă numai la prima pornire a centralei);
- Apare "**OFF**" (butoanele rotative sunt rotite până la capăt în sens antiorar).

La sfârșitul etapei de aerisire, centrala este pregătită de funcționare.

- Rotiți butonul circuitului de încălzire pentru a seta valoarea temperaturii dorite a instalației.
- Rotiți butonul circuitului de apă caldă menajeră pentru a seta valoarea temperaturii dorite a apei calde menajere.

6.3 Închidere completă

Pentru a opri centrala, opriți alimentarea cu energie electrică prin intermediul întrerupătorului bipolar instalat înainte de centrală și închideți robinetul de gaz.



În aceste condiții centrala nu este protejată împotriva înghețului.

6.4 Protecție la îngheț

Se recomandă evitarea golirii întregii instalații de încălzire, întrucât înlocuirea apei are ca efect depunerea de calcar, inutilă și dăunătoare, în interiorul centralei și al corpurilor de încălzire. Dacă în timpul iernii instalația termică nu trebuie utilizată în caz de pericol de îngheț, se recomandă să se amestece apa din instalație cu soluții antigel adecvate destinate acestei utilizări specifice (de exemplu, propilenglicol asociat cu inhibitori de depunere și coroziune). Controlul electronic al centralei include o funcție antiîngheț în circuitul de încălzire, care atunci când temperatura de tur a instalației este mai mică de **7 °C**, pornește pompa. În cazul în care temperatura ajunge la **4 °C**, aprinde arzătorul până când temperatura de tur ajunge la **10 °C**. Atunci când această valoare este atinsă, arzătorul se oprește în timp ce pompa continuă să funcționeze timp de 15 minute.









Funcția este activă numai dacă centrala este alimentată cu energie electrică și cu gaz, presiunea instalației este cea recomandată, centrala nu este blocată.

7. SETARE

7.1 Citirea datelor de funcționare

Dacă apăsați pe butonul  puteți vedea unele informații cu privire la funcționarea centralei.

- apăsați timp de 1 secundă pentru a afișa modul de funcționare (exemplu: „t.17” = Fază de aerisire în curs).
- apăsați din nou timp de 1 secundă pentru a afișa substratul de funcționare sau funcția operațională corespunzătoare (exemplu: „u.00” = Centrală în stand-by).
- apăsați din nou timp de 1 secundă pentru a afișa temperatura de funcționare la încălzire: simbolul  clipește, urmat de valoarea temperaturii în °C.
- apăsați din nou timp de 1 secundă pentru a afișa setpoint-ul temperaturii de funcționare în regim ACM: simbolul  clipește, urmat de valoarea temperaturii în °C.
- apăsați din nou timp de 1 secundă pentru a afișa nivelul de putere de la 0 la 100: clipește simbolul  și numărul referitor la nivelul de putere.
- apăsați din nou timp de 1 secundă: apar simbolurile  și contorul consumului de energie (kWh) în modul Încălzire.
- apăsați din nou timp de 1 secundă: apar simbolurile  și contorul consumului de energie (kWh) în modul ACM.
- apăsați din nou timp de 1 secundă: apar simbolurile  și contorul de răcire (NEUTILIZAT).

Pentru a ieși țineți apăsat butonul  mai mult de 3 secunde.



Valorile contoarelor, exprimate în kWh, referitoare la consumul de energie, sunt pur orientative.

STĂRI ȘI SUBSTĂRI

- STAREA este faza de funcționare a centralei în momentul afișării.
- SUBSTAREA este situația de funcționare a centralei într-un anumit moment, respectiv operația pe care o efectuează centrala în momentul afișării.

LISTA STĂRILOR

STAREA	AFIȘARE
STAND BY	t00
CEREREA DE CĂLDURĂ	t01
ARZĂTOR ÎN CURS DE APRINDERE	t02
FUNCȚIONARE ÎN REGIM DE ÎNCĂLZIRE	t03
FUNCȚIONARE ÎN REGIM DE APĂ MENAJERĂ	t04
ARZĂTOR OPRIT	t05
POSTCIRCULAȚIE POMPĂ	t06
OPRIRE ARZĂTOR PENTRU A ATINGE TEMPERATURA DE REFERINȚĂ	t08
ANOMALIE TEMPORARĂ	t09
ANOMALIE PERMANENTĂ (ANOMALIE RESETABILĂ MANUALĂ)	t10
FUNCȚIE DE CURĂȚARE A COȘULUI LA PUTERE MINIMĂ	t11
FUNCȚIE DE CURĂȚARE A COȘULUI LA PUTERE MAXIMĂ DE ÎNCĂLZIRE	t12
FUNCȚIE DE CURĂȚARE A COȘULUI LA PUTERE MAXIMĂ DE APĂ MENAJERĂ	t13
CERERE MANUALĂ DE CĂLDURĂ	t15
ANTIÎNGHEȚ ÎNCĂPERE ACTIV	t16
FUNCȚIE DE AERISIRE ACTIVĂ	t17
PLACĂ ELECTRONICĂ SUPRAÎNCĂLZITĂ (AȘTEPTAȚI RĂCIREA)	t18
RESETARE CENTRALĂ ÎN CURS	t19

LISTĂ SUBSTĂRI

SUBSTAREA	AFIȘARE
STAND BY	U00
TIMP DE AȘTEPTARE URMĂTOAREA PORNIRE PENTRU ÎNCĂLZIRE	U01
PREVENTILARE	U13
PRE-APRINDERE ARZĂTOR	U17
ÎNCERCARE DE APRINDERE ARZĂTOR	U18
CONTROL FLACĂRĂ	U19
FUNCȚIONARE VENTILATOR ÎN TIMPUL ÎNCERCĂRILOR DE APRINDERE	U20
FUNCȚIONARE LA TEMPERATURĂ DE REFERINȚĂ SETATĂ	U30
FUNCȚIONARE LA TEMPERATURĂ DE REFERINȚĂ LIMITATĂ	U31
FUNCȚIONARE LA PUTERE MAXIMĂ DISPONIBILĂ	U32
DETECTARE GRADIENT NIVEL 1	U33
DETECTARE GRADIENT NIVEL 2	U34
DETECTARE GRADIENT NIVEL 3	U35
PROTECȚIE FLACĂRĂ ACTIVĂ	U36
TIMP DE STABILIZARE	U37
PORNIRE CENTRALĂ LA PUTERE MINIMĂ	U38
POSTVENTILARE	U41
OPRIRE VENTILATOR	U44
REDUCERE PUTERE PENTRU TEMPERATURĂ MARE GAZE ARSE	U45
POSTCIRCULAȚIE POMPĂ	U60

8. ÎNTREȚINERE

8.1 Generalități

Centrala nu necesită întreținere complexă. Cu toate acestea, trebuie să o verificați și să o întrețineți în mod regulat. Întreținerea și curățarea centralei trebuie efectuate obligatoriu cel puțin o dată pe an de către un profesionist calificat.

8.2 Mesajul pentru întreținere

Această funcție are scopul să informeze utilizatorul prin afișarea pe display a simbolului  că centrala necesită întreținere (dacă funcția este activată, a se vedea manualul instalatorului).

8.3 Informații pentru întreținere

Verificați periodic ca presiunea, indicată pe manometru, atunci când instalația este rece, să fie de **1 - 1,5 bari**. Dacă este mai mică, reglați-o cu ajutorul robinetului de umplere a instalației, după cum este descris în capitolul "Încărcarea instalației". Se recomandă ca deschiderea acestui robinet să fie efectuată foarte lent, pentru a se înlesni evacuarea aerului.



Centrala este dotată cu presostat hidraulic care în caz de lipsă a apei nu admite funcționarea centralei.



*Dacă se constată scăderi frecvente de presiune, solicitați intervenția **SERVICIULUI DE ASISTENȚĂ TEHNICĂ AUTORIZAT**.*

8.4 Încărcarea instalației

Butonul rotativ de încărcare este albastru deschis și se află sub centrală, după cum se arată în figura de alături. Pentru a încărca instalația, acționați așa cum este descris mai jos:

- Trageți în jos pe butonul rotativ **(A)** pentru a-l scoate din soclu.
- Rotiți încet butonul în sens antiorar (la stânga) pentru a încărca sistemul. Nu acționați cu unelte, ci doar manual.
- Umpleți sistemul până când presiunea de pe manometru **(B)** ajunge la o valoare între 1,0 și 1,5 bari.
- Închideți robinetul și verificați dacă nu există scurgeri de apă.

Verificați periodic, cu instalația rece, presiunea de pe manometru **(B)**. În caz de joasă presiune, acționați robinetul pentru a aduce presiunea la valorile adecvate.

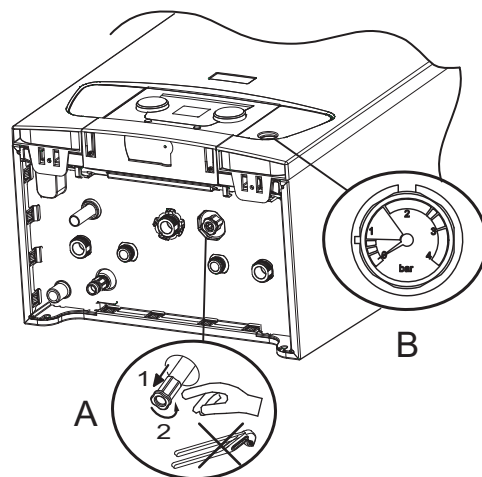

BO-000025

8.5 Aerisirea centralei

Este esențial să eliminați tot aerul din centrală, conducte sau robinete pentru a preveni zgomotele deranjante care s-ar putea produce în timpul încălzirii sau a folosirii apei. Pentru aceasta, urmați acești pași:

- Deschideți robinetele de la toate radiatoarele conectate la sistemul de încălzire.
- Reglați termostatul de ambient la temperatura cea mai înaltă.
- Așteptați până când radiatoarele sunt calde.
- Reglați termostatul de ambient la temperatura cea mai joasă.
- Așteptați aproximativ 10 minute, până când radiatoarele devin reci.
- Aerisiți radiatoarele. Începeți cu etajele inferioare.
- Deschideți racordul de aerisire ținând pe acesta o cârpă.
- Așteptați până când iese apă din robinetul de golire, apoi închideți racordul de aerisire.
- După aerisire, verificați dacă presiunea instalației este suficientă.

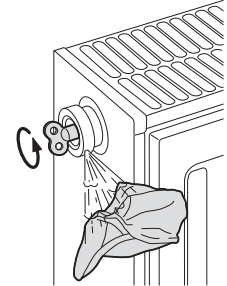
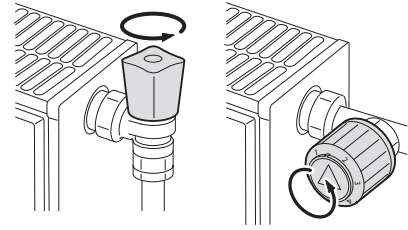

BO-000026



Fiți atent, deoarece apa poate fi fierbinte.



Dacă presiunea hidraulică din instalația de încălzire este mai mică de 0,8 bari se recomandă să restabiliți presiunea (presiune hidraulică recomandată între 1,0 și 1,5 bari) așa cum este descris în capitolul 8.3.

8.6 Golirea instalației

Butonul rotativ de golire se află sub centrală, după cum se arată în figura de alături. Pentru a goli instalația, acționați așa cum este descris mai jos:

- Rotiți încet butonul (C) în sens antiorar (la stânga) pentru a deschide robinetul. Nu acționați cu unelte, ci doar manual.
- După terminarea golirii închideți robinetul.

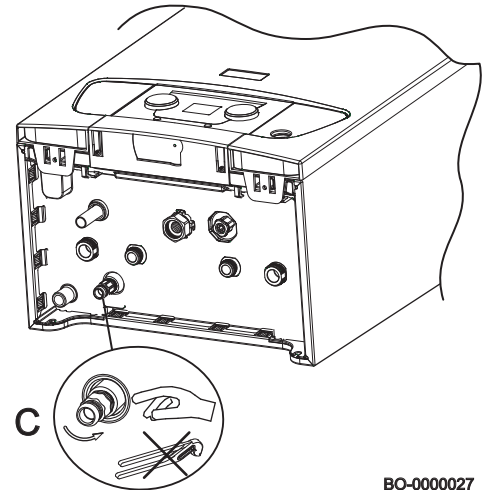

BO-000027

9. DEPANARE

Anomaliile afișate pe display sunt de două tipuri: temporare și permanente. Prima afișare pe display este o literă urmată de un cod numeric din două cifre. Litera arată tipul anomaliei: temporară (H) sau permanentă (E). Codul numeric indică grupul de apartenență a anomaliei, după criteriul de siguranță. A doua afișare se alternează cu prima clipind și reprezintă un cod numeric din două cifre care specifică timpul anomaliei (a se vedea tabelul anomaliilor din continuare).

ANOMALIA TEMPORARĂ (H.x.x)

Anomalia temporară este identificată pe display prin litera „H” urmată de un număr (grupul). Anomalia temporară nu provoacă o blocare permanentă a centralei și dispare de îndată ce este eliminată cauza care a generat-o.

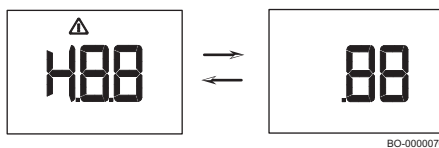

BO-000076

ANOMALIE PERMANENTĂ (E.x.x)

Anomalia permanentă este identificată pe display prin litera „E” urmată de un număr (grupul). Apăsăți timp de 1 secundă butonul RESET. În caz de afișări frecvente de anomalie, contactați serviciul de asistență tehnică autorizat.

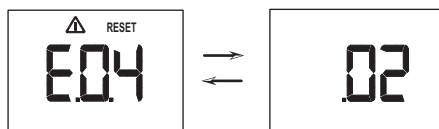

BO-000075

9.1 Coduri de anomalii

ANOMALIE TEMPORARĂ

AFIȘARE PE DISPLAYUL CENTRALEI		DESCRIEREA ANOMALIILOR TEMPORARE	CAUZA Verificare / Soluție
Cod grup	Cod specific		
H.01	.00	Lipsă de comunicare temporară dintre vana de gaz și placa electronică a centralei	EROARE LA PLACA PRINCIPALĂ Configurați CN1/CN2. Înlocuiți placa electronică principală.
H.01	.05	Valoarea maximă a diferenței de temperatură dintre tur și retur a fost atinsă	CIRCULAȚIE INSUFICIENTĂ Verificați circulația la centrală/instalație. Activați un ciclu de dezaerisire manual. Verificați presiunea din instalație. ALTE CAUZE Verificați dacă schimbătorul este curat. Verificați funcționarea senzorilor de temperatură. Verificați conexiunile senzorilor de temperatură.
H.01	.08	Mărire prea rapidă a temperaturii de tur în regim de încălzire	CIRCULAȚIE INSUFICIENTĂ Verificați circulația la centrală/instalație. Activați un ciclu de dezaerisire manual. Verificați presiunea din instalație. ALTE CAUZE Verificați dacă schimbătorul este curat. Verificați funcționarea senzorilor de temperatură. Verificați conexiunile senzorilor de temperatură.
H.01	.14	Valoare maximă temperatură de tur atinsă	CIRCULAȚIE INSUFICIENTĂ Verificați circulația la centrală/instalație. Activați un ciclu de dezaerisire manual.
H.01	.18	Lipsă circulație apă (temporară)	CIRCULAȚIE INSUFICIENTĂ Verificați presiunea din instalație. Activați un ciclu de dezaerisire manual. Verificați funcționarea pompei. Verificați circulația la centrală/instalație. EROARE SENZORI DE TEMPERATURĂ Verificați funcționarea senzorilor de temperatură. Verificați conexiunile senzorilor de temperatură.
H.01	.21	Mărire prea rapidă a temperaturii de tur în regim ACM	CIRCULAȚIE INSUFICIENTĂ Verificați presiunea din instalație. Activați un ciclu de dezaerisire manual. Verificați funcționarea pompei. Verificați circulația la centrală/instalație. EROARE SENZORI DE TEMPERATURĂ Verificați funcționarea senzorilor de temperatură. Verificați conexiunile senzorilor de temperatură.
H.02	.02	Așteptare introducere parametri de configurare (CN1, CN2)	LIPSEȘTE CONFIGURAREA CN1/CN2 Configurați CN1/CN2.
H.02	.03	Parametri de configurare (CN1,CN2) introduși incorect	Verificați configurarea CN1/CN2 Configurați CN1/CN2 corect.
H.02	.04	Parametri placă ilizibili	EROARE LA PLACA PRINCIPALĂ Configurați CN1/CN2. Înlocuiți placa electronică principală.
H.02	.06	Presiune joasă circuit de încălzire	Verificați presiunea din instalație și restabiliți-o. Verificați presiunea din vasul de expansiune. Verificați să nu fie prezente scurgeri la centrală/instalație.
H.03	.00	Lipsă de identificare a părții de siguranță a centralei	EROARE LA PLACA PRINCIPALĂ Înlocuiți placa electronică principală.
H.03	.01	Lipsă de comunicare cu circuitul confort (eroare internă la placa centralei)	EROARE LA PLACA PRINCIPALĂ Înlocuiți placa electronică principală.
H.03	.02	Lipsă temporară flacără	PROBLEME LA ELECTROD Verificați conexiunile electrice ale electrodului. Verificați starea electrodului. ALIMENTARE CU GAZ Verificați presiunea de alimentare cu gaz. Reglarea vanei de gaz TIP DE EVACUARE GAZE ARSE Verificați conducta de evacuare a gazelor arse și de admisie a aerului. Verificați tensiunea de alimentare cu energie electrică

ANOMALIE PERMANENTĂ (NECESITĂ RESETARE)

AFIȘARE PE DISPLAYUL CENTRALEI		DESCRIEREA ANOMALIILOR PERMANENTE CARE NECESITĂ RESETARE	CAUZA
Cod grup	Cod specific		Verificare / Soluție
E.00	.04	Senzor temperatură de retur neconectat	PROBLEMĂ LA SENZOR/CONEXIUNE Verificați funcționarea senzorului de temperatură. Verificați conexiunea senzor/placă electronică.
E.00	.05	Senzor temperatură de retur în scurtcircuit	PROBLEMĂ LA SENZOR/CONEXIUNE Verificați funcționarea senzorului. Verificați conexiunea senzor/placă electronică.
E.01	.04	Pierdere de flacără de 5 ori în 24 de ore (cu arzătorul aprins)	ALIMENTARE CU GAZ Verificați presiunea de alimentare cu gaz. Reglarea vanei de gaz Verificați conducta de evacuare a gazelor arse și de admisie a aerului. Verificați tensiunea de alimentare cu energie electrică
E.01	.11	Turație incorectă a ventilatorului	PROBLEMĂ LA PLACĂ/VENTILATOR Înlocuiți unitatea aer-gaz
E.01	.12	Temperatură detectată de senzorul de retur mai mare decât temperatura de tur	PROBLEMĂ LA SENZORI/CONEXIUNI Verificați inversarea poziției senzorilor. Verificați corectitudinea poziției senzorului de tur. Verificați temperatura din retur centrală Verificați funcționarea senzorilor.
E.01	.17	Lipsă circulație apă (permanentă)	CIRCULAȚIE INSUFICIENTĂ Verificați presiunea din instalație. Activați un ciclu de dezaerisire manual. Verificați funcționarea pompei. Verificați circulația la centrală/instalație. EROARE SENZORI Verificați funcționarea senzorilor de temperatură. Verificați conexiunile senzorilor de temperatură.
E.01	.20	Valoare maximă temperatură gaze de ardere atinsă	SCHIMBĂTOR ÎN PARTEA GAZELOR ARSE ÎNFUNDAT Verificați dacă schimbătorul este curat.
E.02	.00	Resetare centrală în curs	AFIȘARE RESET Așteptați finalizarea resetării.
E.02	.07	Presiune joasă în circuitul de încălzire (permanent)	Verificați presiunea din instalație și restabiliți-o. Verificați presiunea din vasul de expansiune. Verificați să nu fie prezente scurgeri la centrală/instalație.
E.02	.16	Timeout de comunicare cu memoria internă a plăcii centralei	EROARE LA PLACA PRINCIPALĂ Verificați să nu fie prezente eventuale perturbații electromagnetice. Înlocuiți placa electronică principală.
E.02	.17	Lipsă de comunicare permanentă dintre vana de gaz și placa electronică a centralei	EROARE LA PLACA PRINCIPALĂ Verificați să nu fie prezente eventuale perturbații electromagnetice. Înlocuiți placa electronică principală.
E.02	.19	Schimbare poziție dip-switch j=1 (secțiunea 6.6.1)	MODIFICAREA CONFIGURĂRII CENTRALEI Apăsați butonul reset timp de 2 secunde.
E.02	.20	Schimbare poziție dip-switch j=2 (secțiunea 6.6.1)	MODIFICAREA CONFIGURĂRII CENTRALEI Apăsați butonul reset timp de 2 secunde.
E.02	.21	Schimbare poziție dip-switch j=3 (secțiunea 6.6.1)	MODIFICAREA CONFIGURĂRII CENTRALEI Apăsați butonul reset timp de 2 secunde.
E.02	.47	Legătura cu dispozitivul extern nereușită	EROARE CONEXIUNE ELECTRICĂ Verificați conexiunea X14-A / X12-B. Înlocuiți placa conexiunilor electrice.
E.02	.48	Configurare a dispozitivului extern nereușită	Consultați instrucțiunile dispozitivului extern.
E.04	.00	Anomalie vană de gaz	EROARE LA PLACA PRINCIPALĂ Înlocuiți placa electronică principală.
E.04	.01	Senzor temperatură de tur în scurtcircuit	PROBLEMĂ LA SENZORI/CONEXIUNI Verificați conexiunea senzor/placă electronică. Verificați funcționarea senzorului.
E.04	.02	Senzor temperatură de tur neconectat	PROBLEMĂ LA SENZORI/CONEXIUNI Verificați conexiunea senzor/placă electronică. Verificați funcționarea senzorului.

E.04	.03	Configurarea Temperaturii Maxime de tur	CIRCULAȚIE INSUFICIENTĂ Verificați circulația la centrală/instalație. Activați un ciclu de dezaerisire manual. Verificați funcționarea senzorilor.
E.04	.04	Senzor gaze de ardere în scurtcircuit	FUNȚIONARE DEFECTUOASĂ A SENZORULUI DE GAZE ARSE Verificați funcționarea senzorului de gaze arse. Verificați conexiunea senzor/placă electronică.
E.04	.05	Senzor gaze de ardere neconectat	PROBLEMĂ LA SENZOR/CONEXIUNE Verificați funcționarea senzorului de gaze arse. Verificați conexiunea senzor/placă electronică.
E.04	.06	Valoare critică temperatură gaze de ardere atinsă	ÎNFUNDARE COȘ Verificați să nu fie înfundat coșul. FUNȚIONARE DEFECTUOASĂ A SENZORULUI DE GAZE ARSE Verificați funcționarea senzorului.
E.04	.08	Valoare maximă temperatură de siguranță atinsă	CIRCULAȚIE INSUFICIENTĂ Verificați presiunea din instalație. Activați un ciclu de dezaerisire manual. Verificați funcționarea pompei. Verificați circulația la centrală/instalație. ALTE CAUZE Verificați funcționarea termostatului de siguranță. Verificați conexiunile termostatului de siguranță.
E.04	.10	Lipsă aprindere arzător după 5 încercări	ALIMENTARE CU GAZ Verificați presiunea de alimentare cu gaz. Verificați conexiunea electrică a vanei de gaz. Reglarea vanei de gaz Verificați funcționarea vanei de gaz. PROBLEME LA ELECTROD Verificați conexiunile electrice ale electrodului. Verificați starea electrodului. ALTE CAUZE Verificați funcționarea ventilatorului. Verificați starea conductei de evacuare a gazelor de ardere (înfundări).
E.04	.12	Lipsă aprindere ca urmare a detectării de flacără parazit	Verificați circuitul de legare la pământ. Verificați tensiunea de alimentare cu energie electrică.
E.04	.13	Rotor al ventilatorului blocat	PROBLEMĂ LA PLACĂ/VENTILATOR Verificați legătura dintre placă și ventilator. Înlocuiți unitatea aer-gaz
E.04	.17	Circuit de comandă a vanei de gaz defect	EROARE LA PLACA PRINCIPALĂ Înlocuiți placa electronică principală.



Când la centrală este conectată o unitate de ambient, în caz de anomalie se afișează întotdeauna codul "254". A se vedea codul anomaliei pe displayul centralei.

10. SCOATEREA DIN FUNCȚIUNE

10.1 Procedura de demontare

Înainte de a trece la demontarea aparatului, asigurați-vă că ați deconectat alimentarea cu energie electrică și că ați închis robinetul de alimentare cu gaz a centralei.

11. ELIMINAREA

11.1 Eliminarea și reciclarea



Numai tehnicienii calificați au permisiunea de a lucra la aparat și instalație.

Înainte de a dezinstala aparatul, asigurați-vă că ați deconectat alimentarea cu energie electrică, că ați închis robinetul de alimentare cu gaz și că ați pus în siguranță toate conexiunile centralei și ale instalației.

Aparatul trebuie eliminat corect, în conformitate cu legile și reglementările în vigoare. Aparatul și accesoriile nu trebuie eliminate ca deșuri menajere.

Peste 90% din materialele aparatului sunt reciclabile.

12. PROTECȚIA MEDIULUI

12.1 Economisirea energiei

Reglarea încălzirii

Reglați temperatura din turul centralei în funcție de tipul instalației. Pentru instalațiile cu calorifere se recomandă setarea unei temperaturi maxime a apei din turul circuitului de încălzire de circa 60°C; măriți această valoare în cazul în care nu se atinge confortul termic dorit. În cazul instalației de încălzire prin pardoseală cu panouri radiante, nu depășiți temperatura indicată de proiectant. Se recomandă utilizarea unei sonde externe și/sau a unei unități de ambient pentru reglarea automată a temperaturii din tur în funcție de condițiile atmosferice sau de temperatura din încăpere. În acest fel cantitatea de căldură produsă nu este mai mare decât cea necesară efectiv. Reglați temperatura ambiantă astfel încât să nu supraîncălziți încăperile. Fiecare grad în plus determină o creștere a consumului de energie cu circa 6%. La reglarea temperaturii luați în considerare de asemenea destinația încăperii. De exemplu, pentru dormitor sau pentru alte camere puțin utilizate poate fi aleasă o temperatură mai redusă. Folosiți programarea pe ore (dacă este disponibilă), iar pentru noapte setați o temperatură mai mică cu circa 5 °C față de cea aleasă pentru zi. O reducere mai mare a temperaturii nu mai este convenabilă din punct de vedere al costurilor. Numai în cazul unor absențe îndelungate, de exemplu când plecați în vacanță, temperatura trebuie redusă ulterior. Nu acoperiți radiatoarele pentru a permite circulația corectă a aerului. Pentru aerisirea încăperilor, nu lăsați ferestrele întredeschise, ci deschideți-le complet pentru o scurtă perioadă de timp.

Apa caldă menajeră

Pentru o bună economisire, setați o temperatură confortabilă a apei calde menajere astfel încât să nu fie necesară amestecarea cu apă rece. Orice încălzire suplimentară determină o risipă de energie și formarea crescută a calcarului (cauza principală a funcționării anormale a centralei).

13. ANEXĂ

13.1 Fișă de produs

BAXI PRIME		26	1.24	30
Încălzirea incintelor - Aplicație de temperatură		Medie	Medie	Medie
Încălzirea apei - Profilul de sarcină declarat		XL	-	XL
Clasa de randament energetic sezonier aferent încălzirii incintelor				
Clasa de randament energetic aferent încălzirii apei			-	
Putere termică nominală (<i>Prated sau Psup</i>)	kW	20	24	24
Încălzirea incintelor - Consum anual de energie	GJ	62	74	74
Încălzirea apei - Consum anual de energie	kWh ⁽¹⁾	33	33	33
	GJ ⁽²⁾	17	17	17
Randament energetic sezonier aferent încălzirii incintelor	%	93	93	93
Randament energetic aferent încălzirii apei	%	85	85	87
Nivel de putere acustică L _{WA} în interior	dB	48	50	50

(1) Energie electrică

(2) Combustibil

Оборудование может использоваться детьми не младше 8 лет, людьми с ограниченными физическими или умственными возможностями или людьми с недостаточным опытом и знаниями только под присмотром и при условии, что они были обучены безопасному обращению с оборудованием и поняли опасности, связанные с его эксплуатацией. Не позволяйте детям играть с оборудованием. Действия по чистке и уходу, входящие в обязанности пользователя, не должны выполняться детьми.

УКАЗАТЕЛЬ

1.	БЕЗОПАСНОСТЬ.....	147
1.1	ОБЩИЕ ПРАВИЛА БЕЗОПАСНОСТИ.....	148
1.2	РЕКОМЕНДАЦИИ.....	148
1.3	ОТВЕТСТВЕННОСТЬ.....	148
2.	ВСТУПЛЕНИЕ.....	148
2.1	ОБЩАЯ ИНФОРМАЦИЯ.....	148
2.2	ИСПОЛЬЗУЕМЫЕ СИМВОЛЫ.....	149
3.	ТЕХНИЧЕСКИЕ ХАРАКТЕРИСТИКИ.....	150
3.1	НОРМЫ И СЕРТИФИКАЦИИ.....	150
3.2	ТЕХНИЧЕСКИЕ ДАННЫЕ.....	150
4.	ОПИСАНИЕ ИЗДЕЛИЯ.....	150
4.1	ОБЩЕЕ ОПИСАНИЕ.....	151
4.2	ПРИНЦИП РАБОТЫ.....	151
4.3	ОСНОВНЫЕ КОМПОНЕНТЫ.....	151
5.	ОПИСАНИЕ ПАНЕЛИ УПРАВЛЕНИЯ.....	151
6.	ФУНКЦИОНИРОВАНИЕ.....	151
6.1	ИСПОЛЬЗОВАНИЕ ПАНЕЛИ УПРАВЛЕНИЯ.....	152
	КЛАВИШИ И РУЧКИ.....	152
6.2	ВКЛЮЧЕНИЕ.....	152
	ПРОЦЕДУРА ВКЛЮЧЕНИЯ.....	152
6.3	ПОЛНОЕ ВЫКЛЮЧЕНИЕ.....	152
6.4	ЗАЩИТА ОТ ЗАМЕРЗАНИЯ.....	153
7.	НАСТРОЙКИ.....	153
7.1	СЧИТЫВАНИЕ РАБОЧИХ ДАННЫХ.....	154
	СОСТОЯНИЯ И ПОДСОСТОЯНИЯ.....	154
8.	ТЕХОБСЛУЖИВАНИЕ.....	154
8.1	ОБЩАЯ ИНФОРМАЦИЯ.....	154
8.2	СООБЩЕНИЕ ДЛЯ ТЕХОБСЛУЖИВАНИЯ.....	155
8.3	РЕКОМЕНДАЦИИ ПО ТЕХОБСЛУЖИВАНИЮ.....	155
8.4	ЗАПОЛНЕНИЕ СИСТЕМЫ.....	155
8.5	ОБЕЗВОЗДУШИВАНИЕ СИСТЕМЫ.....	156
8.6	СЛИВ ВОДЫ ИЗ СИСТЕМЫ.....	159
9.	УСТРАНЕНИЕ ПРОБЛЕМ.....	159
9.1	КОДЫ ОШИБОК.....	159
10.	ВЫВОД ИЗ ЭКСПЛУАТАЦИИ.....	159
10.1	ПРОЦЕДУРА ДЕМОНТАЖА.....	159
11.	УТИЛИЗАЦИЯ.....	159
11.1	УТИЛИЗАЦИЯ И ВТОРИЧНОЕ ИСПОЛЬЗОВАНИЕ.....	159
12.	ЗАЩИТА ОКРУЖАЮЩЕЙ СРЕДЫ.....	159
12.1	ЭНЕРГОСБЕРЕЖЕНИЕ.....	159

1. БЕЗОПАСНОСТЬ

1.1 Общие правила безопасности

ЗАПАХ ГАЗА

- Выключить котел.
- Не включать электроприборы (не включать свет).
- Погасить открытое пламя, открыть окно.
- Позвонить в обслуживающую организацию.

ЗАПАХ ОТРАБОТАННЫХ ГАЗОВ

- Выключить котел.
- Проветрить помещение, открыв двери и окна.
- Позвонить в обслуживающую организацию.

ЛЕГКО ВОСПЛАМЕНЯЮЩИЙСЯ МАТЕРИАЛ

Не использовать и/или складывать легко воспламеняющиеся материалы (растворители, бумагу, и т. д.) рядом с котлом.

ТЕХОБСЛУЖИВАНИЕ И ЧИСТКА КОТЛА

Перед выполнением любых операций отключить электропитание котла.



Один раз в год следует выполнять техобслуживание котла, обратившись к квалифицированному специалисту, который выдаст потом подписанный сертификат о проведении техобслуживания.

1.2 Рекомендации



Только квалифицированные специалисты имеют право проводить работы в отношении котла и всей системы в целом.



Оборудование не предназначено для использования людьми, чьи физические и умственные способности ограничены, или людьми с недостаточным опытом или знаниями, за исключением тех случаев, когда им оказывается помощь со стороны других лиц, отвечающих за их безопасность и прошедших инструктаж по пользованию оборудованием.



Не отсоединяйте котел физически от электропитания для того, чтобы обеспечить работу таких функций безопасности, как защита от блокировки насоса и защита от замерзания.



Элементы упаковки (пластиковые пакеты, полистирол и т.д.) необходимо беречь от детей, т.к. они представляют собой потенциальный источник опасности.



Периодически проверяйте давление в системе (мин. давление 0,8 бара, рекомендуемое давление 1—1,5 бара).



Не снимайте и не закрывайте заводские таблички и идентификационные этикетки, присутствующие на котле. Они должны оставаться видимыми в течение всего срока эксплуатации оборудования.



При несоблюдении вышеперечисленных требований гарантия от завода-изготовителя теряет свою силу. Перед первым пуском снимите с котла защитную пленку. Чтобы не повредить окрашенные поверхности, во время мытья и чистки поверхностей не используйте щетки с жесткой щетиной или абразивные моющие средства во избежание образования механических повреждений поверхностей.

1.3 Ответственность

1.3.1 ОТВЕТСТВЕННОСТЬ ПРОИЗВОДИТЕЛЯ

Наша продукция имеет маркировку **CE**. Наша компания, постоянно улучшая свои изделия, сохраняет за собой возможность в любой момент и без предварительного уведомления изменять информацию, приведенную в данной документации. Настоящее руководство поставляется в качестве информативной поддержки и не может считаться контрактом в отношении третьих лиц. Наша ответственность как производителя не может явиться основанием для судебного разбирательства в следующих случаях:

- Несоблюдение инструкций монтажника аппарата.
- Несоблюдение инструкций по использованию аппарата.
- Отсутствие или недостаточность техобслуживания аппарата.

1.3.2 ОТВЕТСТВЕННОСТЬ МОНТАЖНИКА

Монтажник ответственен за монтаж и первый запуск аппарата. Монтажник должен соблюдать следующие инструкции:

- Прочитать и соблюдать инструкции, содержащиеся в руководствах, предоставляемых вместе с аппаратом.
- Установить аппарат в соответствии с действующими нормами и правилами.
- Выполнить первоначальный ввод в эксплуатацию и необходимые проверки.
- Объяснить процедуру монтажа пользователю.
- В случае необходимости техобслуживания следует проинформировать пользователя относительно обязанности осуществлять контроль аппарата и поддерживать правильные условия его функционирования.
- Предоставить пользователю все руководства по эксплуатации.

1.3.3 ОТВЕТСТВЕННОСТЬ ПОЛЬЗОВАТЕЛЯ

Для гарантии полного функционирования установки соблюдайте следующие инструкции:

- Прочитайте и соблюдайте инструкции, содержащиеся в руководствах, предоставляемых вместе с аппаратом.
- Воспользуйтесь услугами квалифицированного монтажника для монтажа и первого запуска оборудования.
- Попросите монтажника объяснить, как функционирует котел.
- Пригласите монтажника / авторизованный сервисный центр выполнить техобслуживание и необходимые осмотры оборудования.
- Храните руководства в хороших условиях и вблизи оборудования.

Не позволяйте, чтобы оборудование использовалось лицами (и детьми) с ограниченными физическими, сенсорными или умственными возможностями, либо некомпетентными в техническом плане лицами. Использование оборудования со стороны этих лиц допускается только под присмотром кого-то, кто в состоянии обеспечить их безопасность, или только если они были проинструктированы в отношении правильного использования оборудования. Не позволяйте, чтобы дети игрались с оборудованием.

2. ВСТУПЛЕНИЕ

2.1 Общая информация

Это руководство предназначено для пользователя котла PRIME.

2.2 Используемые символы



ПРЕДУПРЕЖДЕНИЕ

Риск повреждения или неисправности при работе оборудования. Соблюдать повышенную осторожность и выполнять предупреждения о возможном риске для людей.



ОПАСНОСТЬ ОЖОГОВ

Подождать пока оборудование остынет, перед тем, как дотрагиваться до горячих частей.



ОПАСНОСТЬ ВЫСОКОЕ НАПРЯЖЕНИЕ

Электрические детали находятся под напряжением, существует риск удара электричеством.



ОПАСНОСТЬ ЗАМЕРЗАНИЯ

Возможно образование льда вследствие действия низких температур.



ВАЖНАЯ ИНФОРМАЦИЯ

С особым вниманием прочитайте полезные сведения, которые помогут Вам правильно использовать Ваше изделие.



ОБЩИЙ ЗАПРЕТ

Запрещается делать / использовать указанное рядом с символом.

3. ТЕХНИЧЕСКИЕ ХАРАКТЕРИСТИКИ

3.1 Нормы и сертификации

3.1.1 Удостоверения

Удостоверяется, что указанные ниже аппараты соответствуют модели, описанной в декларации соответствия **CE**.

Номер CE	0085CQ0192
Класс NOx	6
Тип подсоединения дымов	B23 – B23P – B33 - C13 – C33 – C43 – C53 – C63 – C83 – C93

3.2 Технические данные

Категория		PRIME 1.24		PRIME 26	PRIME 30
		Только отопление	Бойлера ГВС (*)		
Категория		II ₂ HЗВ/P			
Тип газа	-	G20 - G30 - G31			
Номинальная тепловая мощность ГВС (Q _n)	kW	-	28.9	26.7	31.0
Номинальная тепловая мощность отопления (Q _n)	kW	24.7	24.7	20.6	24.7
Мин. тепловая мощность (Q _n)	kW	4.9	4.9	4.9	4.9
Номинальная тепловая мощность ГВС (P _n)	kW	-	28.0	26.0	30.0
Номинальная тепловая мощность при 80—60 °C (P _n)	kW	24.0	24.0	20.0	24.0
Номинальная тепловая мощность при 80—60 °C (P _n) Заводская настройка установлена на отопление	kW	24,0	24,0	20,0	20,0
Номинальная тепловая мощность при 50—30 °C (P _n)	kW	26.1	26.1	21.8	26.1
Мин. тепловая мощность при 80—60 °C (P _n)	kW	4.8	4.8	4.8	4.8
Мин. тепловая мощность при 50—30 °C (P _n)	kW	5.2	5.2	5.2	5.2
Номинальный КПД при 80—60 °C (H _i)	%	97,7	97,8	97,7	97,8
Номинальный КПД при 50—30 °C (H _i)	%	105.8	105.8	105.8	105.8
КПД 30% P _n (H _i)	%	108,8	108,8	108,8	108,8
Макс. давление воды отопительного контура	bar	3	3	3	3
Мин. давление воды отопительного контура	bar	0.5	0.5	0.5	0.5
Объем расширительного бака	l	7	7	7	7
Минимальное давление в расширительном баке	bar	0.8	0.8	0.8	0.8
Макс. давление воды в контуре ГВС	bar	-	-	8.0	8.0
Мин. динамическое давление воды в контуре ГВС	bar	-	-	0.15	0.15
Минимальный расход воды в контуре ГВС	l/min	-	-	2.0	2.0
Производство горячей воды при ΔT = 25 °C	l/min	-	-	13.8	16.1
Производство горячей воды при ΔT = 35 °C	l/min	-	-	9.8	11.5
Удельный расход «D» (EN13203-1)	l/min	-	-	12.4	14.3
Диапазон температуры воды в контуре отопления	°C	25÷80	25÷80	25÷80	25÷80
Диапазон температуры воды в контуре ГВС	°C	-	35÷60	35÷60	35÷60
Диаметр коаксиального дымохода	mm	60/100	60/100	60/100	60/100
Диаметр раздельного дымохода	mm	80/80	-	80/80	80/80
Макс. массовый расход дымовых газов	kg/s	0.012	0.014	0.013	0.015
Мин. массовый расход дымовых газов	kg/s	0.002	0.002	0.002	0.002
Макс. температура дымовых газов	°C	80	80	80	80
Входное давление природного газа 2H	mbar	20	20	20	20
Входное давление сжиженного газа 3B/P	mbar	30	30	30	30
Напряжение электропитания	V	230	230	230	230
Частота электрической сети	Hz	50	50	50	50
Номинальная электрическая мощность	W	84	94	86	100
Вес нетто / с водой	Kg	26/28	26/28	26/28	26/28
Размеры (высота/ширина/глубина)	mm	700/395/279	700/395/279	700/395/279	700/395/279
Степень защиты от влаги (EN 60529)	-	IPX5D	IPX5D	IPX5D	IPX5D

РАСХОД ГАЗА ПРИ РАБОТЕ (при Q_{max} и Q_{min})

		Только отопление	Бойлера ГВС (*)		
Q _{max} (G20) - 2H	m ³ /h	2.61	3.06	2.82	3.28
Q _{min} (G20) - 2H	m ³ /h	0.52	0.52	0.52	0.52
Q _{max} (G30) - 3B	kg/h	1,95	2,28	2,10	2,44
Q _{min} (G30) - 3B	kg/h	0,39	0,39	0,39	0,39
Q _{max} (G31) - 3P	kg/h	1,92	2,25	2,07	2,41
Q _{min} (G31) - 3P	kg/h	0,38	0,38	0,38	0,38

(*) Поставляется по запросу

4. ОПИСАНИЕ ИЗДЕЛИЯ

4.1 Общее описание

Котел предназначен для нагрева воды не выше температуры кипения при атмосферном давлении. Он подключается к системе отопления и к системе приготовления горячей воды в соответствии с его характеристиками и мощностью. Характеристики этого котла:

- низкие выбросы загрязняющих веществ;
- отопление с высоким КПД;
- удаление продуктов сгорания через переходник коаксиального или раздвоенного типа;
- передняя панель управления с дисплеем;
- уменьшенные вес и размеры.

4.2 Принцип работы

4.2.1 Горение

Горелка нагревает воду системы отопления, которая циркулирует в теплообменнике. Когда температура отработавших газов ниже точки росы (около 55 °С), водяной пар, содержащийся в отработавших газах, конденсируется в стороне дымов теплообменника. Тепло, полученное обратно во время процесса конденсации (скрытая теплота или теплота конденсации), также передается воде системы отопления. Охлажденные отработанные газы удаляются дымоходом. Конденсационная вода сливается при помощи сифона.

4.2.2 Отопление и производство горячей бытовой воды

В котлах отопления и производства горячей бытовой воды встроенный пластинчатый теплообменник нагревает воду для бытовых нужд. При помощи трехходового клапана нагретая вода подается в отопительную систему или в пластинчатый теплообменник. Детектор потока сигнализирует открытие крана горячей воды на электронной плате, которая переключает трехходовой клапан в положение горячей воды и запускает насос. Трехходовой клапан — пружинного типа, он потребляет электричество только при переходе из одного положения в другое. Приоритет имеет производство горячей бытовой воды.

4.2.3 Отопление и горячее водоснабжение посредством внешнего бойлера

Одноконтурные котлы, соединенные с бойлером ГВС (опция), не имеют встроенного пластинчатого теплообменника. При помощи трехходового клапана нагретая вода подается в отопительную систему или во внешний бойлер (если имеется). Датчик температуры внешнего бойлера, соединенный с котлом (раздел 6.6.9. Подключение внешнего бойлера), подает на электронную плату сигнал о необходимости производства тепла, в результате чего трехходовой клапан переключается в положение ГВС, и запускается насос. Трехходовой клапан — пружинного типа, он потребляет электричество только при переходе из одного положения в другое. Если бойлер соединен с котлом, приоритет имеет производство горячей бытовой воды.

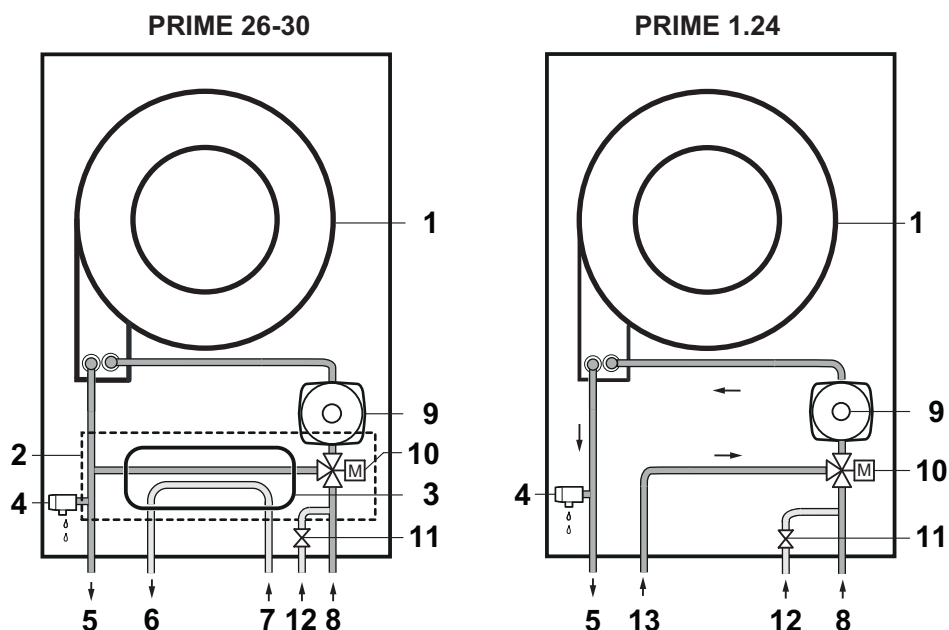

4.3 Основные компоненты

1. Теплообменник (система отопления)
2. Гидравлический Узел
3. Пластинчатый теплообменник
4. Предохранительный клапан
5. Подача системы отопления / бойлера ГВС
6. Выход горячей воды (ГВС)
7. Вход горячей воды
8. Возврат воды из системы отопления
9. Циркуляционный насос
10. Трехходовой клапан
11. Кран заполнения системы
12. Вход бытовой воды с краном заполнения системы
13. Возврат бойлера ГВС (G3/4")







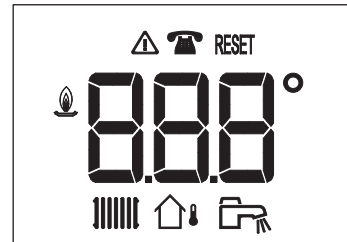
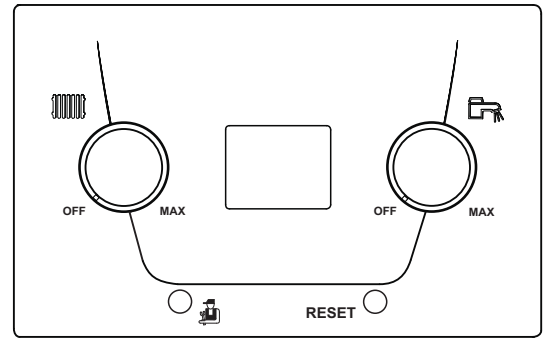

BO-0000144

5. ОПИСАНИЕ ПАНЕЛИ УПРАВЛЕНИЯ

ОПИСАНИЕ КЛАВИШ/РУЧЕК	
	Ручная регулировка температуры воды в системе отопления
	Ручная регулировка температуры горячей воды
	Активация функции «трубочист»
СБРОС	Кнопка СБРОСА 1 секунда = ручной сброс неисправности 5 секунд = ручное включение функции удаления воздуха



BO-000007

СИМВОЛЫ НА ДИСПЛЕЕ ПАНЕЛИ УПРАВЛЕНИЯ			
	Функционирование в режиме отопления включено *		
	Функционирование в режиме ГВС включено *		
	Уличная температура		
	Запрос обслуживания	СБРОС	Сбросьте ошибку вручную
	Неисправность		Розжиг горелки

* Мигающий символ свидетельствует о том, что котел включился вследствие запроса на производство тепла.

6. ФУНКЦИОНИРОВАНИЕ

6.1 Использование панели управления

КЛАВИШИ И РУЧКИ

Ручка  регулирует установку в режиме отопления от минимум 25°C до максимум 80 °C:

- Поверните по часовой стрелке для увеличения значения температуры и наоборот — для его уменьшения.
- Поворачивая ручку, установите требуемое значение температуры. Установленное значение мигает на дисплее в течение 5 секунд, по истечении которых отображается температура подачи.
- Для выключения отопления поверните ручку до конца хода против часовой стрелки (символ  исчезнет).

Ручка  регулирует установку в режиме ГВС от минимум 35°C до максимум 60°C:

- Поверните по часовой стрелке для увеличения значения температуры и наоборот — для его уменьшения.
- Поворачивая ручку, установите требуемое значение температуры. Установленное значение мигает на дисплее в течение 5 секунд, по истечении которых отображается температура отопительной воды (во время горячего водоразбора на дисплее отображается действительная температура горячей бытовой воды).
- Для выключения производства горячей бытовой воды поверните ручку до конца хода против часовой стрелки (символ  исчезнет).



При подключении датчика уличной температуры ручка  изменяет установленную климатическую кривую в зависимости от комнатного модуля, соединенного с котлом.



Только при первом включении котла происходит инициализация. Данная процедура предусматривает ряд тестов, по окончании которых автоматически включается функция удаления воздуха из системы длительностью 5 минут. Для ручного включения функции нажмите и удерживайте нажатой в течение 5 секунд кнопку СБРОСА (включенную функцию невозможно прервать).

6.2 Включение

Для правильного включения котла действуйте, как указано далее:

- Убедитесь, что имеется требуемое давление в системе (глава 8.4);
- Подать электропитание к котлу.
- Откройте газовый клапан (желтый, расположенный под котлом).

Раздел ПОЛЬЗОВАТЕЛЬ (ru)

Процедура включения

Когда на котел подается электропитание, на дисплее отображается следующая информация:

- все включенные символы (1 сек.);
- версия программного обеспечения (1 сек.);
- появится надпись «InI» (несколько секунд);
- все отключено (1 сек.);
- появится надпись «Fx.x.» (2 сек.);
- появится надпись «Px.x.» (2 сек.);
- начинается фаза **удаления воздуха** из котла и системы отопления. На дисплее отображается надпись "(t17)", продолжительность данной фазы – 5 минут (данная функция включается только при первом включении котла);
- появляется надпись "ВЫКЛ." (ручки повернуты до предела против часовой стрелки).

По окончании фазы удаления воздуха котел готов к работе.

- Поверните ручку контура системы отопления, чтобы задать необходимое значение температуры этой системы.
- Поверните ручку контура ГВС, чтобы задать необходимое значение температуры ГВС.

6.3 Полное выключение

Для выключения котла отключите электропитание при помощи двухполюсного выключателя, установленного до котла, и закройте газовый кран.



В этих условиях котел не защищен от замерзания.

6.4 Защита от замерзания

Желательно избегать того, чтобы система отопления была полностью пустой, поскольку смена воды может вызвать ненужный вредный осадок и накипь внутри котла и нагреваемых частей. Если в зимнее время оборудование не используется и есть опасность обледенения, рекомендуем смешать воду в системе со специальными защищающими от обледенения веществами (например, пропиленгликоль, смешанный с ингибиторами накипобразования и коррозии). Электронное управление котлом имеет функцию защиты от замерзания в режиме отопления, которая при температуре подачи системы ниже 7 °С запускает насос. Если температура достигает 4 °С, включается горелка до достижения на подаче 10 °С. После достижения этого показателя, горелка выключается, тогда как насос продолжит работать еще в течение 15 мин.









Функция действует, если котел подключен к электросети, открыт газ, давление в системе соответствует указанной норме и котел не заблокирован.

7. НАСТРОЙКИ

7.1 Считывание рабочих данных

При нажатии клавиши  можно отобразить некоторую информацию, касающуюся работы котла.

- Нажмите и удерживайте в течение 1 сек., чтобы отобразить рабочий режим (пример: «t.17» = Выполняется фаза удаления воздуха).
- Снова нажмите и удерживайте в течение 1 сек., чтобы отобразить рабочее под состояние или соответствующую рабочую функцию (например: «u.00» = Котел в режиме ожидания).
- Снова нажмите и удерживайте в течение 1 сек., чтобы отобразить рабочую температуру в режиме отопления: будет мигать символ , за которым следует значение температуры в °С.
- Снова нажмите и удерживайте в течение 1 сек., чтобы отобразить установку рабочей температуры в режиме ГВС: будет мигать символ , за которым следует значение температуры в °С.
- Снова нажмите и удерживайте в течение 1 сек., чтобы отобразить уровень мощности от 0 до 100: будет мигать символ  и число, относящееся к уровню мощности.
- снова нажмите на 1 секунду: появятся символы  и счетчик потребления энергии (кВт·ч) в режиме отопления.
- снова нажмите на 1 секунду: появятся символы  и счетчик потребления энергии (кВт·ч) в режиме ГВС.
- снова нажмите на 1 секунду: появятся символы  и счетчик охлаждения (НЕ ИСПОЛЬЗУЕТСЯ).

Для выхода удерживайте нажатой клавишу  более 3 сек.



Показатели счетчиков, в кВт·ч, относящиеся к потреблению энергии, являются чисто ориентировочными.

СОСТОЯНИЯ И ПОДСОСТОЯНИЯ

- СОСТОЯНИЕ – это фаза работы котла в момент отображения.
- ПОДСОСТОЯНИЕ – это положение котла в определенный момент, т.е. конкретная операция, которую выполняет котел в момент отображения.

СПИСОК СОСТОЯНИЙ

СОСТОЯНИЕ	ОТОБРАЖЕНИЕ
РЕЖИМ ОЖИДАНИЯ	t00
ЗАПРОС НА ПРОИЗВОДСТВО ТЕПЛА	t01
ПРОИСХОДИТ ВКЛЮЧЕНИЕ ГОРЕЛКИ	t02
РАБОТА В РЕЖИМЕ ОТОПЛЕНИЯ	t03
РАБОТА СИСТЕМЫ ГВС	t04
ГОРЕЛКА ВЫКЛЮЧЕНА	t05
ПОСТ-ЦИРКУЛИРОВАНИЕ НАСОСА	t06
ВЫКЛЮЧЕНИЕ ГОРЕЛКИ ДЛЯ ДОСТИЖЕНИЯ УСТАНОВКИ ТЕМПЕРАТУРЫ	t08
ВРЕМЕННАЯ НЕИСПРАВНОСТЬ	t09
ПОСТОЯННАЯ ОШИБКА (ОШИБКА, КОТОРУЮ НЕОБХОДИМО СБРОСИТЬ ВРУЧНУЮ)	t10
ФУНКЦИЯ «ТРУБОЧИСТ» С МИНИМАЛЬНОЙ МОЩНОСТЬЮ	t11
ФУНКЦИЯ «ТРУБОЧИСТ» С МАКСИМАЛЬНОЙ МОЩНОСТЬЮ В РЕЖИМЕ ОТОПЛЕНИЯ	t12
ФУНКЦИЯ «ТРУБОЧИСТ» С МАКСИМАЛЬНОЙ МОЩНОСТЬЮ В РЕЖИМЕ ГВС	t13
РУЧНОЙ ЗАПРОС НА ПРОИЗВОДСТВО ТЕПЛА	t15
ЗАЩИТА ОТ ЗАМЕРЗАНИЯ АКТИВНА	t16
ФУНКЦИЯ УДАЛЕНИЯ ВОЗДУХА АКТИВНА	t17
ЭЛЕКТРОННАЯ ПЛАТА ПЕРЕГРЕТА (ДОЖДИТЕСЬ ОХЛАЖДЕНИЯ)	t18
КОТЕЛ НА ЭТАПЕ СБРОСА	t19

СПИСОК ПОДСОСТОЯНИЙ

ПОДСОСТОЯНИЕ	ОТОБРАЖЕНИЕ
РЕЖИМ ОЖИДАНИЯ	U00
ВРЕМЯ ОЖИДАНИЯ СЛЕДУЮЩЕГО ВКЛЮЧЕНИЯ В РЕЖИМЕ ОТОПЛЕНИЯ	U01
ПРЕДВАРИТЕЛЬНАЯ ВЕНТИЛЯЦИЯ	U13
ПРЕДВАРИТЕЛЬНЫЙ РОЗЖИГ ГОРЕЛКИ	U17
ПОПЫТКА РОЗЖИГА ГОРЕЛКИ	U18
КОНТРОЛЬ ПЛАМЕНИ	U19
РАБОТА ВЕНТИЛЯТОРА ВО ВРЕМЯ ПОПЫТОК РОЗЖИГА	U20
ФУНКЦИОНИРОВАНИЕ С ЗАДАННОЙ УСТАНОВКОЙ ТЕМПЕРАТУРЫ	U30
ФУНКЦИОНИРОВАНИЕ С ОГРАНИЧЕННОЙ УСТАНОВКОЙ ТЕМПЕРАТУРЫ	U31
ФУНКЦИОНИРОВАНИЕ С МАКСИМАЛЬНОЙ ПРЕДЛАГАЕМОЙ МОЩНОСТЬЮ	U32
ОБНАРУЖЕН ГРАДИЕНТ УРОВНЯ 1	U33
ОБНАРУЖЕН ГРАДИЕНТ УРОВНЯ 2	U34
ОБНАРУЖЕН ГРАДИЕНТ УРОВНЯ 3	U35
ЗАЩИТА ПЛАМЕНИ АКТИВНА	U36
ВРЕМЯ СТАБИЛИЗАЦИИ	U37
ПУСК КОТЛА ПРИ МИНИМАЛЬНОЙ МОЩНОСТИ	U38
ПОСТВЕНТИЛЯЦИЯ	U41
ВЫКЛЮЧЕНИЕ ВЕНТИЛЯТОРА	U44
УМЕНЬШЕНИЕ МОЩНОСТИ ПРИ ВЫСОКОЙ ТЕМПЕРАТУРЕ ДЫМОВ	U45
ПОСТ-ЦИРКУЛЯЦИЯ НАСОСА	U60

8. ТЕХОБСЛУЖИВАНИЕ

8.1 Общая информация

Котел не требует сложного техобслуживания. Тем не менее рекомендуется периодически производить осмотр и техобслуживание котла. Техобслуживание и чистка котла должны осуществляться обязательно не реже чем один раз в году квалифицированным специалистом.

8.2 Сообщение для техобслуживания

Цель данной функции – оповестить пользователя путем отображения на дисплее символа  о том, что котел требует обслуживания (если функция включена, см. руководство монтажника).

8.3 Рекомендации по техобслуживанию

Периодически проверяйте, чтобы давление, считываемое на манометре при холодной системе, находилось в пределах 1—1,5 бара. В случае низкого давления откройте кран заполнения системы, как описано в главе "Заполнение системы". Рекомендуется открывать кран очень медленно, чтобы облегчить выход воздуха.



Котел снабжен гидравлическим датчиком давления, который в случае отсутствия воды останавливает работу котла.



Если давление часто уменьшается, требуется вмешательство **АВТОРИЗОВАННОЙ СЛУЖБЫ ТЕХНИЧЕСКОЙ ПОДДЕРЖКИ**.

8.4 Заполнение системы

Ручка заполнения — голубого цвета и расположена под котлом, как можно увидеть на рисунке сбоку. Чтобы заполнить систему, выполните следующие действия:

- Потяните вниз ручку (**A**), чтобы извлечь ее из того места, где она находится.
- Медленно поверните ручку против часовой стрелки (влево), чтобы заполнить систему. Не пользуйтесь инструментами, а только руками.
- Заполняйте систему до тех пор, пока давление, считываемое манометром (**B**), не достигнет величины в пределах 1,0—1,5 бар.
- Закройте кран и проверьте, чтобы не было утечек воды.

Периодически проверяйте при холодной системе давление, считываемое на манометре (**B**). В случае низкого давления поверните кран, чтобы привести давление в требуемые пределы значений.

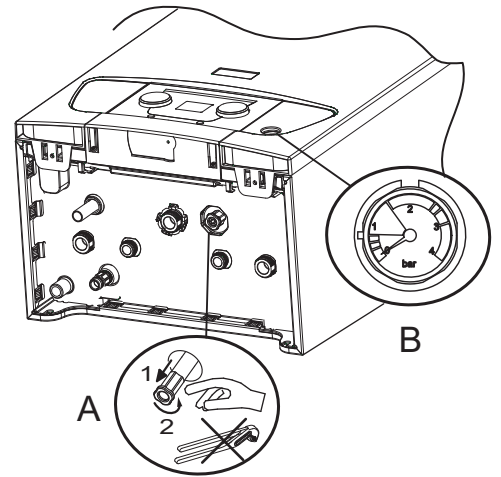

BO-0000025

8.5 Обезвоздушивание системы

Необходимо выпустить воздух, возможно присутствующий в котле, в трубопроводах или в водопроводной арматуре во избежание неприятного и надоедливого шума, который может появиться на этапе отопления или забора воды. Чтобы сделать это, выполните следующие операции:

- Откройте клапаны всех радиаторов, соединенных с системой отопления.
- Отрегулируйте комнатный термостат на как можно более высокую температуру.
- Дождитесь, пока нагреются радиаторы.
- Отрегулируйте комнатный термостат на как можно более низкую температуру.
- Подождите около 10 минут, пока радиаторы не остынут.
- Выпустите воздух из радиаторов. Начните с нижних этажей.
- Откройте спускной патрубок, прижимая к нему тряпку.
- Дождитесь выхода воды из спускного вентиля, затем закройте спускной патрубком.
- После спуска проверьте, чтобы давление в системе было достаточным.

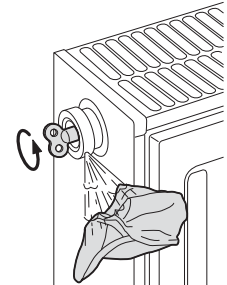
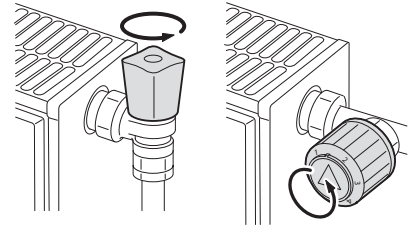

BO-0000026



Будьте осторожны, потому что вода может быть еще горячей.



Если давление воды в отопительной системе ниже 0,8 бар, рекомендуется восстановить давление (рекомендуемое давление воды — от 1,0 до 1,5 бара), как описано в главе 8.3.

8.6 Слив воды из системы

Ручка слива расположена под котлом, как можно увидеть на рисунке сбоку. Чтобы слить воду из системы, выполните следующие действия:

- Медленно поверните ручку (С) против часовой стрелки (влево), чтобы открыть кран. Не пользуйтесь инструментами, а только руками.
- По окончании опорожнения системы закройте кран.

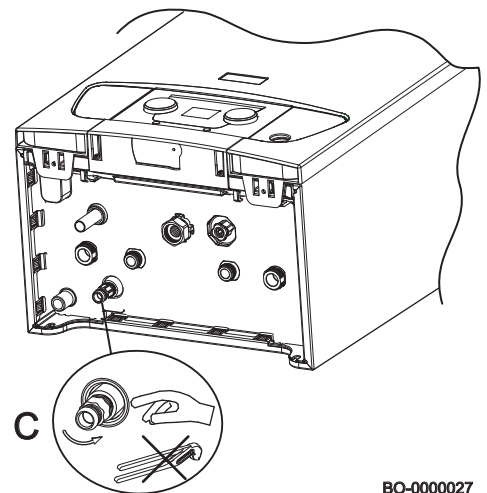

BO-0000027

9. УСТРАНЕНИЕ ПРОБЛЕМ

На дисплее отображаются два вида неисправностей: временные и постоянные. Первое отображение на дисплее — это буква, за которой следует двузначный цифровой код. Буква указывает тип неисправности: временная (Н) или постоянная (Е). Цифровой код указывает, к какой группе принадлежит неисправность по критерию безопасности. Второе отображение чередуется с первым мигая и представляет собой двузначный цифровой код, который конкретизирует тип неисправности (см. ниже таблицы неисправностей).

ВРЕМЕННАЯ НЕИСПРАВНОСТЬ (Н.х.х.)

Временная неисправность обозначается на дисплее буквой «Н», за которой следует номер группы. Такая неисправность не вызывает постоянной блокировки котла и исчезает сразу же после устранения причины, которая ее вызвала.

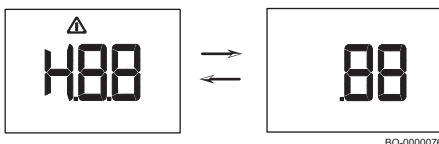

BO-0000076

ПОСТОЯННАЯ ОШИБКА (Е.х.х.)

Постоянная неисправность обозначается на дисплее буквой «Е», за которой следует номер группы. Нажмите и удерживайте нажатой в течение 1 секунды кнопку . При частых отображениях ошибок обратитесь в авторизованный сервисный центр.

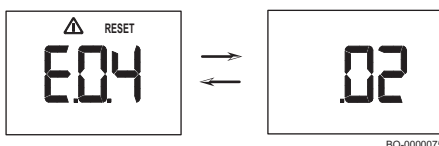

BO-0000075

9.1 Коды ошибок

ВРЕМЕННАЯ НЕИСПРАВНОСТЬ

ОТОБРАЖЕНИЕ НА ДИСПЛЕЕ КОТЛА		ОПИСАНИЕ ВРЕМЕННЫХ НЕИСПРАВНОСТЕЙ	ПРИЧИНА Проверка / Устранение
Групповой код	Специфический код		
H.01	.00	Временное отсутствие связи между газовым клапаном и платой котла.	ОШИБКА В РАБОТЕ ГЛАВНОЙ ПЛАТЫ Выполните конфигурацию CN1/CN2. Замените главную плату.
H.01	.05	Достигнуто максимальное значение дельты температуры между подачей и возвратом.	НЕДОСТАТОЧНАЯ ЦИРКУЛЯЦИЯ Проверьте циркуляцию воды в котле/системе. Включите ручной цикл удаления воздуха. Проверьте давление в системе. ДРУГИЕ ПРИЧИНЫ Проверьте теплообменник на предмет засорений. Проверьте работу датчиков температуры. Проверьте соединение датчиков температуры.
H.01	.08	Слишком быстрое увеличение температуры подачи в контуре отопления. Временная блокировка 10 минут.	НЕДОСТАТОЧНАЯ ЦИРКУЛЯЦИЯ Проверьте циркуляцию воды в котле/системе. Включите ручной цикл удаления воздуха. Проверьте давление в системе. ДРУГИЕ ПРИЧИНЫ Проверьте теплообменник на предмет засорений. Проверьте работу датчиков температуры. Проверьте соединение датчиков температуры.
H.01	.14	Достигнуто максимальное значение температуры подачи.	НЕДОСТАТОЧНАЯ ЦИРКУЛЯЦИЯ Проверьте циркуляцию воды в котле/системе. Включите ручной цикл удаления воздуха.
H.01	.18	Отсутствие циркуляции воды (временное).	НЕДОСТАТОЧНАЯ ЦИРКУЛЯЦИЯ Проверьте давление в системе. Включите ручной цикл удаления воздуха. Проверьте работу насоса. Проверьте циркуляцию воды в котле/системе. ОШИБКА В РАБОТЕ ДАТЧИКОВ ТЕМПЕРАТУРЫ Проверьте работу датчиков температуры. Проверьте соединение датчиков температуры.
H.01	.21	Слишком быстрое увеличение температуры подачи в контуре ГВС. Временная блокировка 10 минут.	НЕДОСТАТОЧНАЯ ЦИРКУЛЯЦИЯ Проверьте давление в системе. Включите ручной цикл удаления воздуха. Проверьте работу насоса. Проверьте циркуляцию воды в котле/системе. ОШИБКА В РАБОТЕ ДАТЧИКОВ ТЕМПЕРАТУРЫ Проверьте работу датчиков температуры. Проверьте соединение датчиков температуры.
H.02	.02	Ожидание ввода параметров конфигурации (CN1, CN2).	ОТСУТСТВИЕ КОНФИГУРАЦИИ CN1/CN2 Выполните конфигурацию CN1/CN2.
H.02	.03	Конфигурационные параметры (CN1, CN2) введены неправильно.	Проверьте конфигурацию CN1/CN2. Выполните правильную конфигурацию CN1/CN2.
H.02	.04	Не удается считать параметры платы.	ОШИБКА В РАБОТЕ ГЛАВНОЙ ПЛАТЫ Выполните конфигурацию CN1/CN2. Замените главную плату.
H.02	.06	Низкое давление отопительного контура.	Проверьте давление в системе и при необходимости восстановите его. Проверьте давление в расширительном баке. Проверьте котел/систему на предмет утечек.
H.03	.00	Не идентифицированы элементы безопасности котла.	ОШИБКА В РАБОТЕ ГЛАВНОЙ ПЛАТЫ Замените главную плату.
H.03	.01	Нет связи с цепью комфортной температуры (внутренняя ошибка платы котла).	ОШИБКА В РАБОТЕ ГЛАВНОЙ ПЛАТЫ Замените главную плату.
H.03	.02	Временный срыв пламени.	НЕПОЛАДКИ В РАБОТЕ ЭЛЕКТРОДА Проверьте электрические соединения электрода. Проверьте состояние электрода. ПОДАЧА ГАЗА Проверьте входное давление газа. Проверьте настройку газового клапана. ДЫМОХОД Проверьте дымоход и воздуховод. Проверьте напряжение электропитания.

ПОСТОЯННАЯ ОШИБКА (НЕОБХОДИМОСТЬ СБРОСА)

ОТОБРАЖЕНИЕ НА ДИСПЛЕЕ КОТЛА		ОПИСАНИЕ ПОСТОЯННЫХ НЕИСПРАВНОСТЕЙ, ТРЕБУЮЩИХ СБРОСА	ПРИЧИНА Проверка / Устранение
Групповой код	Специфический код		
E.00	.04	Датчик температуры возврата не подсоединен	НЕПОЛАДКА В РАБОТЕ ДАТЧИКА/СОЕДИНЕНИЯ Проверьте работу датчика температуры. Проверьте соединение датчика/платы.
E.00	.05	Датчик температуры возврата в состоянии короткого замыкания	НЕПОЛАДКА В РАБОТЕ ДАТЧИКА/СОЕДИНЕНИЯ Проверьте работу датчика. Проверьте соединение датчика/платы.
E.01	.04	Срыв пламени 5 раз в течение 24 часов (при включенной горелке)	ПОДАЧА ГАЗА Проверьте входное давление газа. Проверьте настройку газового клапана. Проверьте дымоход и воздуховод. Проверьте напряжение электропитания.
E.01	.11	Неправильная частота вращения вентилятора	НЕПОЛАДКА В РАБОТЕ ПЛАТЫ/ВЕНТИЛЯТОРА Замените воздушно-газовый узел
E.01	.12	Температура, измеренная датчиком возврата, выше температуры подачи	НЕПОЛАДКА В РАБОТЕ ДАТЧИКОВ/СОЕДИНЕНИЙ Проверьте инверсию положения датчиков. Проверьте правильность положения датчика подачи. Проверьте температуру на возврате в котел Проверьте работу датчиков.
E.01	.17	Отсутствие циркуляции воды (постоянное)	НЕДОСТАТОЧНАЯ ЦИРКУЛЯЦИЯ Проверьте давление в системе. Включите ручной цикл удаления воздуха Проверьте работу насоса. Проверьте циркуляцию воды в котле/системе. ОШИБКА В РАБОТЕ ДАТЧИКОВ Проверьте работу датчиков температуры. Проверьте соединение датчиков температуры.
E.01	.20	Достигнуто максимальное значение температуры отходящих газов	ЗАСОРЕНИЕ ТЕПЛООБМЕННИКА СО СТОРОНЫ ДЫМОВЫХ ГАЗОВ Проверьте теплообменник на предмет засорений.
E.02	.00	Котел на этапе сброса	ОТОБРАЖАЕТСЯ СООБЩЕНИЕ О СБРОСЕ Дождитесь конца сброса.
E.02	.07	Низкое давление в отопительном контуре (постоянно)	Проверьте давление в системе и при необходимости восстановите его. Проверьте давление в расширительном баке. Проверьте котел/систему на предмет утечек.
E.02	.16	Прерывание связи с внутренней памятью платы котла	ОШИБКА В РАБОТЕ ГЛАВНОЙ ПЛАТЫ Проверьте, нет ли электромагнитных помех. Замените главную плату.
E.02	.17	Постоянное отсутствие связи между газовым клапаном и платой котла	ОШИБКА В РАБОТЕ ГЛАВНОЙ ПЛАТЫ Проверьте, нет ли электромагнитных помех. Замените главную плату.
E.02	.19	Изменилось положение dip-переключателя j=1 (раздел 6.6.1)	ИЗМЕНЕНИЕ КОНФИГУРАЦИИ КОТЛА Нажимайте кнопку "Сброс" в течение 2 секунд.
E.02	.20	Изменилось положение dip-переключателя j=2 (раздел 6.6.1)	ИЗМЕНЕНИЕ КОНФИГУРАЦИИ КОТЛА Нажимайте кнопку "Сброс" в течение 2 секунд.
E.02	.21	Изменилось положение dip-переключателя j=3 (раздел 6.6.1)	ИЗМЕНЕНИЕ КОНФИГУРАЦИИ КОТЛА Нажимайте кнопку "Сброс" в течение 2 секунд.
E.02	.47	Подключение внешнего устройства не удалось	ОШИБКА ЭЛЕКТРИЧЕСКИХ СОЕДИНЕНИЙ Проверьте соединение X14-A / X12-B. Замените плату электрических соединений.
E.02	.48	Настройка внешнего устройства не удалась	Прочитайте руководство по эксплуатации внешнего устройства.
E.04	.00	Неисправность газового клапана	ОШИБКА В РАБОТЕ ГЛАВНОЙ ПЛАТЫ Замените главную плату.
E.04	.01	Датчик температуры подачи в состоянии короткого замыкания	НЕПОЛАДКА В РАБОТЕ ДАТЧИКОВ/СОЕДИНЕНИЙ Проверьте соединение датчика/платы. Проверьте работу датчика.

E.04	.02	Датчик температуры подачи не подсоединен	НЕПОЛАДКА В РАБОТЕ ДАТЧИКОВ/СОЕДИНЕНИИ Проверьте соединение датчика/платы. Проверьте работу датчика.
E.04	.03	Превышена максимальная температура подачи.	НЕДОСТАТОЧНАЯ ЦИРКУЛЯЦИЯ Проверьте циркуляцию воды в котле/системе. Включите ручной цикл удаления воздуха Проверьте работу датчиков.
E.04	.04	Датчик температуры отходящих газов в состоянии короткого замыкания	НЕИСПРАВНАЯ РАБОТА ДАТЧИКА ТЕМПЕРАТУРЫ ОТХОДЯЩИХ ГАЗОВ Проверьте работу датчика температуры отходящих газов. Проверьте соединение датчика/платы.
E.04	.05	Датчик температуры отходящих газов не подсоединен	НЕПОЛАДКА В РАБОТЕ ДАТЧИКА/СОЕДИНЕНИЯ Проверьте работу датчика температуры отходящих газов. Проверьте соединение датчика/платы.
E.04	.06	Достигнуто критическое значение температуры отходящих газов	ЗАСОРЕНИЕ ДЫМОХОДА Проверьте дымоход на предмет засорений. НЕИСПРАВНАЯ РАБОТА ДАТЧИКА ТЕМПЕРАТУРЫ ОТХОДЯЩИХ ГАЗОВ Проверьте работу датчика.
E.04	.08	Достигнуто максимальное значение безопасной температуры	НЕДОСТАТОЧНАЯ ЦИРКУЛЯЦИЯ Проверьте давление в системе. Включите ручной цикл удаления воздуха Проверьте работу насоса. Проверьте циркуляцию воды в котле/системе. ДРУГИЕ ПРИЧИНЫ Проверьте работу предохранительного термостата. Проверьте соединения предохранительного термостата.
E.04	.10	Горелка не включилась после 5 попыток	ПОДАЧА ГАЗА Проверьте входное давление газа. Проверьте электрические соединения газового клапана. Проверьте настройку газового клапана. Проверьте работу газового клапана. НЕПОЛАДКИ В РАБОТЕ ЭЛЕКТРОДА Проверьте электрические соединения электрода. Проверьте состояние электрода. ДРУГИЕ ПРИЧИНЫ Проверьте работу вентилятора. Проверьте состояние дымохода (засорения)
E.04	.12	Нет розжига из-за обнаружения паразитного пламени	Проверьте цепь заземления. Проверьте напряжение электропитания.
E.04	.13	Ротор вентилятора заблокирован	НЕПОЛАДКА В РАБОТЕ ПЛАТЫ/ВЕНТИЛЯТОРА Проверьте соединение платы с вентилятором. Замените воздушно-газовый узел
E.04	.17	Неисправна цепь управления газовым клапаном	ОШИБКА В РАБОТЕ ГЛАВНОЙ ПЛАТЫ Замените главную плату.



Если котел соединен с комнатным модулем, при возникновении неисправности всегда отображается код "254". Смотрите код неисправности на дисплее котла.

10. ВЫВОД ИЗ ЭКСПЛУАТАЦИИ

10.1 Процедура демонтажа

Прежде чем приступить к окончательному демонтажу оборудования, следует убедиться, что было отключено электропитание и закрыт газовый кран перед котлом.

11. УТИЛИЗАЦИЯ

11.1 Утилизация и вторичное использование



Только квалифицированные специалисты имеют право проводить работы в отношении котла и всей системы в целом.

Перед демонтажем котла проверить, что электропитание отключено, газовый кран закрыт и все присоединения котла и отопительной системы надежно защищены.

Утилизацию котла производить в соответствии с действующими законами, нормами и правилами. Запрещается выбрасывать котел и аксессуары вместе с другими бытовыми отходами.

Более 90% материалов, из которых изготовлен котел, подлежат вторичной переработке.

12. ЗАЩИТА ОКРУЖАЮЩЕЙ СРЕДЫ

12.1 Энергосбережение

Управление системой отопления

Необходимо отрегулировать температуру подачи котла в зависимости от типа установки. Для установок с термосифонами (радиаторами), рекомендуется задать максимальную температуру подачи воды нагрева на 60°C, и повышать эту температуру, если не удастся достичь требуемого комфорта внутри помещения. В случае с установкой с излучающими панелями в полу не следует превышать температуру, предусмотренную проектировщиком установки. Рекомендуется использовать датчик уличной температуры и (или) комнатный модуль для автоматической регулировки температуры подачи в зависимости от уличной температуры или температуры в помещении. Таким образом, не вырабатывается лишнее тепло, по сравнению с необходимым. Отрегулируйте температуру помещения, не приводя к его перегреву. Повышение на один градус приводит к увеличению потребляемой мощности около 6%. Необходимо отрегулировать температуру помещения также в зависимости от назначения помещения. Например, спальни или менее используемые помещения могут отапливаться меньше. Используйте часовое программирование (если оно имеется) и задавайте температуру помещения в ночные часы ниже, чем в дневные часы примерно на 5 °С. Более низкое значение не выгодно с экономической точки зрения. Только в случае длительного отсутствия, например, на время отпуска, можно дополнительно понизить настройку температуры. Не закрывайте радиаторы, чтобы не нарушить правильную циркуляцию воздуха. Не оставляйте окна приоткрытыми, чтобы проветрить помещения, а открывайте их полностью на короткий промежуток времени.

Горячая вода

Хорошей экономии электроэнергии удастся достичь при установке комфортной температуры горячей воды, не смешивая ее с холодной водой. Любое дополнительное нагревание приводит к бесполезной трате энергии и повышению образования известковой накипи (основная причина неправильной работы котла).

BAXI

36061 Bassano del Grappa (VI) - ITALIA

Via Trozzetti, 20

Servizio clienti: tel. 0424-517800 – Telefax 0424-38089

www.baxi.it